



Einkaufsinformation 2022
Markt Deutschland

Für alle HOPPE Tür- und Fenstergriffe ...



Allgemeine Informationen	S. 4	1
Beschlaglösungen für Innentüren		
 Innentür-Garnituren	S. 13	2
 Feuerschutz-(Antipanik-)Innentür-Garnituren	S. 203	3
 Schiebetür-Sets und -Muscheln	S. 293	4
Beschlaglösungen für Außen-/Wohnungsabschluss-Türen		
 Bügelgriffe	S. 311	5
 Schutz-/Schlüsselrosetten	S. 359	6
 Halbgarnituren	S. 385	7
 Profiltür-Schutzbeschläge	S. 411	8
 Profiltür-Garnituren	S. 427	9
 Rauchdichte-(Antipanik-)Profiltür-Schutzbeschläge	S. 483	10
 Feuerschutz-/Rauchdichte-(Antipanik-)Profiltür-Garnituren	S. 493	11
 Schutzbeschläge	S. 519	12
 Feuerschutz-(Antipanik-)Schutzbeschläge	S. 601	13
 Kombi-Schutzbeschläge	S. 665	14
Beschlaglösungen für Fenster und Balkon-/Fenstertüren		
 Fenstergriffe	S. 695	15
 Balkon-/Fenstertür-Garnituren und -Griffe	S. 775	16
 Parallel-Schiebe-/Kipptür-Griffe	S. 797	17
 Hebe-Schiebetür-Garnituren	S. 809	18
Mechatronische Beschlaglösungen für Smart Home/Smart Building		
 eTürbeschläge	S. 827	19
 eFenstergriffe	S. 855	20
 Ergänzungs-Programm	S. 867	21
 Montage-Zubehör	S. 875	22
 Präsentations-Systeme	S. 927	23
 Anhang	S. 937	24



VarioFit®

Serie Hamburg – Kann (fast) alles

Die beliebte Serie Hamburg ist nun auch als Fenstergriff mit Standard-Rosette und VarioFit® erhältlich. Die patentierte Technik ermöglicht die stufenlose Anpassung an die jeweilige Tiefe des Fensterprofils.

Das attraktive Design der Serie Hamburg mit der feinen Linienführung und dem harmonischen Zusammenspiel eckiger und runder Gestaltungselemente steht damit in noch mehr Ausführungen zur Verfügung und erfüllt (fast) alle Ansprüche an eine Griffserie mit kompletter Produktfamilie.

Serie Hamburg ab S. 722

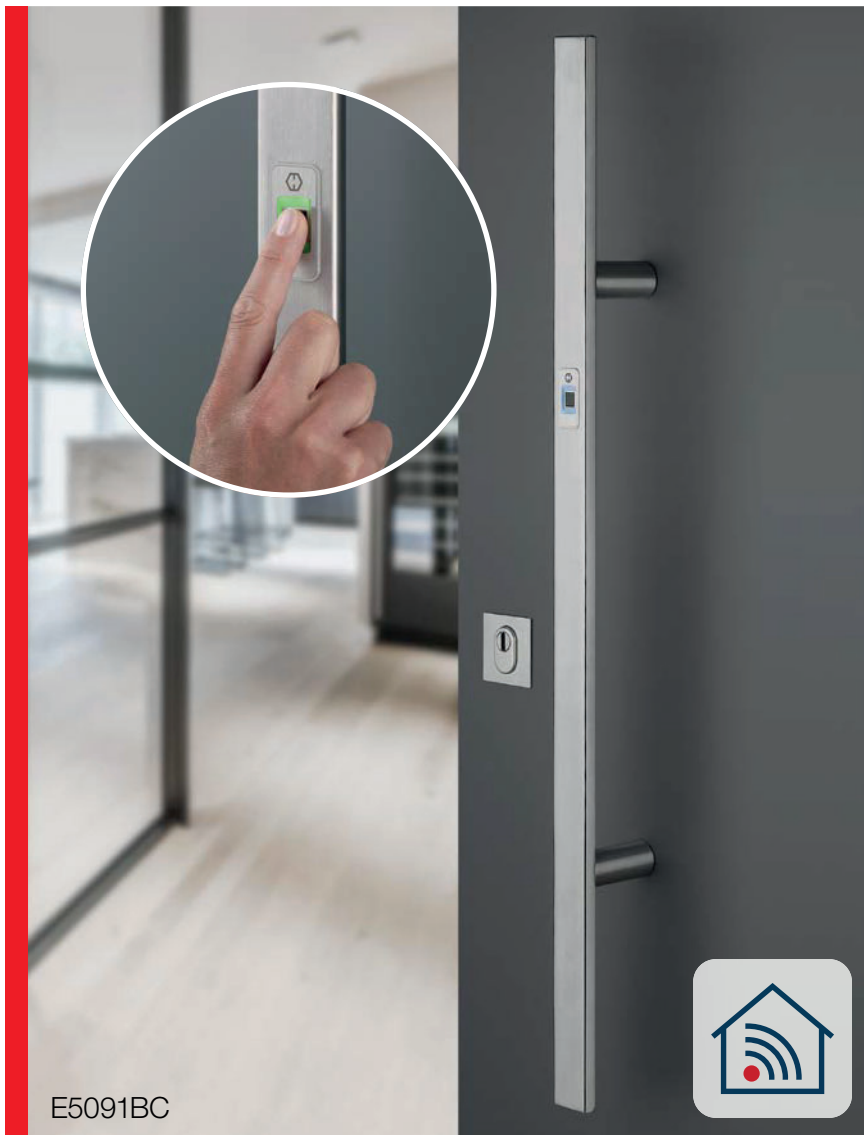

E5091BC



E86GBC



E86GBC

eTürbeschlag FingerScan – Finger statt Schlüssel

Mit dem eTürbeschlag FingerScan lässt sich die Haustür ganz einfach durch Auflegen des Fingers auf das FingerScan-Modul „aufschließen“ – ohne Schlüssel, Schlüsselkarte oder Zahlencode.

Für die neue Generation des eTürbeschlags FingerScan verwenden wir Module des Herstellers ekey – die Bedienung erfolgt nun über die ekey bionyx-App.

Alle Ausführungen, darunter auch ganz neue Formen und Oberflächen, finden Sie auf den folgenden Seiten:

E5061BC	S. 841
E5062BC	S. 842
E5091BC	S. 843
E5092BC	S. 844
E5095BC	S. 845
E5724BC	S. 846
E5726BC	S. 847
Serie Amsterdam (E86GBC)	ab S. 848





SchnellstiftPlus



Schraubenlose Montage – SchnellstiftPlus für Standard-Rosetten-Garnituren

Mit der Montagetechnik SchnellstiftPlus werden nicht nur Türgriffe, sondern auch die Griff- und Schlüssel-Rosetten einer Türgriff-Garnitur einfach und schraubenlos zusammengesteckt – eine konsequente Weiterentwicklung der HOPPE-Schnellstift-Technik.

SchnellstiftPlus war bisher nur für Flachrosetten verfügbar. Mit der Ausweitung auf ausgewählte Garnituren mit Standard-Rosetten bietet HOPPE auch für diese einen entscheidenden Montagevorteil.

Die neu hinzugekommenen Garnituren mit SchnellstiftPlus finden Sie auf folgenden Seiten:

Serie Hamburg	ab S. 80
Serie Luxembourg	ab S. 92
Serie Verona	ab S. 162

Wie ist der Katalog aufgebaut?

In nachfolgenden Darstellungen zeigen wir Ihnen, wie der Katalog untergliedert bzw. sortiert ist.

1. Nach Produktgruppen:

Der Katalog ist in seiner ersten Gliederungs-Ebene, dem Register, nach Produktgruppen für die verschiedenen Produktträger sortiert.



Innentür-Garnituren FS-Innentür-Garnituren Schiebetür-Muscheln Bügelgriffe ...

Es folgen das Ergänzungs-Programm, das Montage-Zubehör und die Präsentations-Systeme (siehe auch Inhaltsverzeichnis auf S. 3).

2. Nach Produktlinien:

In der zweiten Gliederungs-Ebene ist der Katalog nach den drei Produktlinien sortiert. Diese Einteilung orientiert sich an Technik, Optik, Serviceleistungen und Preis.



Produktlinie duravert® Produktlinie duraplus® Produktlinie duranorm®

3. Nach Seriennamen:

Anschließend werden die Produkte alphabetisch nach Seriennamen aufgelistet. Produkte, die keiner Serie zugeordnet sind, folgen im Anschluss nach den Serien. So folgen zum Beispiel nach den Serien der Innentür-Garnituren diverse Einzelteile (z. B. Schilder, Rosetten etc.).



Acapulco Bergen Genova Las Vegas...

4. Nach Materialien:

Gibt es eine Serie in mehreren Materialien, so wird innerhalb der Serie alphabetisch nach Material sortiert. Beispiel: Die Serie Verona gibt es in den Materialien Aluminium, Edelstahl und Messing.



Verona aus Aluminium Verona aus Edelstahl Verona aus Messing



Wie sind die Tabellenseiten aufgebaut?

Erläuterung am Beispiel einer Seite mit einer Edelstahl-Innentür-Garnitur aus der Produktlinie duraplus®:

Erläuterung der Symbole

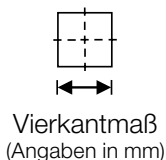
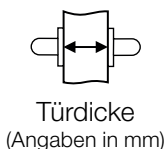

Serienname

Der Serienname wird über die Griff-Form festgelegt und ist unabhängig vom Material. So haben z. B. alle Produkte, bei denen der bei diesem Beispiel eingesetzte Griff verwendet wird, den selben Namen, gleichgültig, ob das Material des Beschlages Aluminium, Edelstahl oder Messing ist.

Bei den Seriennamen handelt es sich um international bekannte Städte- oder Inselnamen, die bei HOPPE immer in der landesüblichen Schreibweise geschrieben werden.

Werks-Nr.

Die Werks-Nr. dient als weitere Unterteilung und Suchkriterium. Bei Innentür-Garnituren steht die erste Nr. für den Griff und die zweite Nr. für das Schild (oder die Rosette). Der Buchstabe vor der Nr. zeigt das Material an (bei diesem Beispiel E für Edelstahl, bei Aluminium entfällt der Buchstabe). Bei Schutzbeschlägen beginnt die Werks-Nr. immer mit der Nummer des Knopfes.

Material

Das Material wird über Farben verdeutlicht und dient als weitere Unterteilung und Suchkriterium.

Produktbeschreibung

In diesem Text wird die technische Spezifikation des Produktes erläutert. Es wird immer die bildlich dargestellte Variante (bei diesem Beispiel die Türgriff-Garnitur) beschrieben.

Produktabbildung

Im Bereich Innentür-Garnituren wird immer die Variante der Türgriff-Garnitur (mit OB- oder BB-Lochung) bildlich dargestellt. Im Bereich der Schutzbeschläge wird immer die Wechsel-Garnitur dargestellt.

HOPPE-Spezialattribut

An dieser Stelle werden Produkte gekennzeichnet, die mit einer speziellen HOPPE-Technik ausgestattet sind (weitere Informationen zu den verschiedenen HOPPE-Techniken siehe Unterlage „HOPPE – Der gute Griff. Grundwissen“).

Beschreibung

In dieser Spalte werden die verschiedenen Produktvarianten aufgeführt, die bei diesem Modell (mit dieser Griff-Form und diesen Rosetten) erhältlich sind.

Da bei den Tabellen aus dem Bereich Innentür-Garnituren immer die Türgriff-Garnitur dargestellt und beschrieben wird, finden Sie auf Seite 9 eine Abbildung als Beispiel für eine Bad/WC-Garnitur.

Türdicken-Überbrückung

In dieser Spalte wird das Maß der Türdicken-Überbrückung (in mm) angegeben (weitere Informationen zu diesem Thema siehe Unterlage „HOPPE – Der gute Griff. Grundwissen“).

Produktzeichnung

Es wird immer die bildlich dargestellte und in der Produktbeschreibung erläuterte Variante zeichnerisch dargestellt.

Innentür-Garnituren

Amsterdam - E1400Z/42

HOPPE-Edelstahl-Rosetten-Türgriff-Garnitur

- geprüft nach **DIN EN 1906: 37-0140A**, Ob
- Lagerung: Türgriffe lose, Rückholfedern re
- Gleitlager
- Verbindung: **HOPPE-Schnellstift** mit HO
- Unterkonstruktion: Kunststoff, Stütznocken
- Befestigung: verdeckt, durchgehend, wech

Beschreibung			
Türgriff-Garnitur (Griff/Griff)	37-42	8	
		8	
		8/8,5	
		8/8,5	
Bad/WC-Garnitur (Griff/Griff)	37-42	8	
		8	
		8/8,5 5-8	

Farbe

Die Farbe wird mit der HOPPE-Farbnummer angegeben. Resista® wird auf alle Oberflächen gewährt, die in der Farbnummer den Buchstaben **R** enthalten (weitere Informationen zum Thema Resista® siehe Unterlage „HOPPE – Der gute Griff. Grundwissen“).

Artikelnummer

Die **fett** gesetzte Artikelnummer gibt immer die bildlich und textlich dargestellte Variante an.

Produktlinien

An dieser Stelle wird immer die Produktlinie, duravert®, duraplus® oder duranorm®, angegeben (weitere Informationen zu diesem Thema siehe Unterlage „HOPPE – Der gute Griff. Grundwissen“).

Produkt-Attribute

Hier werden wichtige Informationen über ein Produkt oder einen Nutzen eines Produkts dargestellt (siehe S. 10-11).

Packeinheit

Die P.E. gibt an, wie viele Produkte in einer Packeinheit (bzw. Faltschachtel) enthalten sind.

Karton

In dieser Spalte wird aufgeführt, wie viele Produkte in einem Karton enthalten sind.

Preis

Der Preis ist der Bruttopreis ohne gesetzliche Mehrwertsteuer. Addiert man die MwSt. zum Bruttopreis dazu, erhält man den „empfohlenen Endgebraucher-Einkaufspreis“.

DIY-Sortiment (SB-Verpackung)

Die blaue Unterlegung kennzeichnet die Produkte, die in einer Einzelhandels-Verpackung (SB-Verpackung) angeboten werden.

Texte unter der Tabelle

Diese Texte können zusätzliche Produkt-Informationen, Querverweise oder Verweise auf Befestigungs-Material enthalten.

Lochung/Abstand

Hier werden die Lochungen und Abstände angegeben (weitere Informationen zu diesem Thema siehe Unterlage „HOPPE – Der gute Griff. Grundwissen“).

Vierkantmaß

Hier wird das Maß des Vierkantstiftes (in mm) angegeben, der beim Griff (bzw. bei der Olive der Bad/WC-Garnitur) eingesetzt wird (weitere Informationen zu diesem Thema siehe Unterlage „HOPPE – Der gute Griff. Grundwissen“).

Fußzeilentext

Hinweis auf drei wichtige Bereiche.

Beispiele von Produktvarianten

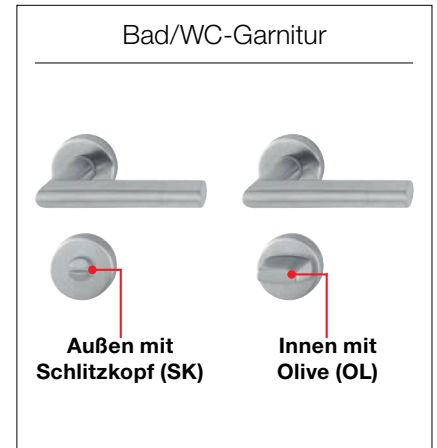

Weitere Informationen zum Thema Wechsel-Garnitur finden Sie in der Unterlage „HOPPE – Der gute Griff. Grundwissen“.

KV/42KVS

mit Schlüsselrosetten für Innentüren:
Projekt-Garnitur
rechts/links verwendbar, wartungsfreie

PPE-Vollstift (Stift-/Lochteil)

einseitig, Mehrzweckschrauben

duraplus®



Bezeichnung	F69 Art.-Nr./€	F69-S Art.-Nr./€	P.E.	Krt.
	3289719	3659927	1	10
	21,84	41,34		
	3289743	3660055	1	10
	21,84	41,34		
	11538910	11754655	1	10
	24,26	43,76		
	11885178	11904295	1	10
	24,26	43,76		
	3289735	3659880	1	10
	37,34	56,84		
	11538909	11754667	1	10
	39,75	59,25		

Der Buchstabe **S** in der Farbnummer steht für SecuSan®, die antimikrobielle Oberfläche. Nur für den Innenbereich geeignet.

SecuSan®

Karte und Sortiments-Kennzeichnungen siehe Katalogende.

Marken-, Spezial- und Produkt-Attribute der Marke „HOPPE – Der gute Griff.“, Prüfzeichen

Beim Markenartikel „HOPPE – Der gute Griff.“ wird zwischen folgenden Produkteigenschaften unterschieden:

Bezeichnung	Beschreibung	Attribute
Marken-Attribute	<ul style="list-style-type: none"> zeichnen alle HOPPE-Produkte aus transportieren die Versprechen der Marke 	 10 Jahre Garantie auf die mechanische Funktion
Spezial-Attribute	<ul style="list-style-type: none"> betonen ein Alleinstellungsmerkmal oder einen wesentlichen Zusatznutzen des HOPPE-Markenartikels 	   
Sonderzeichen	<ul style="list-style-type: none"> zeichnet HOPPE-Produkte aus, die mit HOPPE Compact System ausgestattet sind 	
Produkt-Attribute	<ul style="list-style-type: none"> stellen eine wichtige Information über ein Produkt oder einen Nutzen eines Produkts dar werden mit von HOPPE gestalteten Piktogrammen gekennzeichnet 	 Gebrauchs-Kategorie 2 (3, 4) DIN EN 1906  Gebrauchs-Kategorie 2 DIN EN 13126-3  Feuerschutz geprüft DIN 18273  Schutzbeschlag geprüft DIN 18257 ES1 (ES2, ES3), SK2 (SK3, SK4)  Garnitur für Notausgang-Verschlüsse, DIN EN 179  Rauchdicht geprüft DIN 18273
Prüfzeichen	<ul style="list-style-type: none"> bezeichnen die durch eine Zertifizierungsstelle geprüften Produkte sind bekannte Warenzeichen gelten international und regional 	 Für alle Fenstergriffe, die RAL-zertifiziert sind (RAL-GZ 607/9), und alle Schutzbeschläge nach DIN 18257 und RAL-GZ 607/6



Hergestellt in Europa



DIN EN ISO 14001
Umweltschonende Herstellung

Sertos®

SchnellstiftPlus¹

Schnellstift¹

Secu200®

Secu100®
Secustik®

Secu100®

SecuTBT®

SecuForte®

Secustik®

Resista®

SecuSan®



Fingerscanner



Batteriebetrieben



Messing massiv



Funktechnik



Batterielos



Sehr hohe
Korrosionsbeständigkeit
EN 1670, Klasse 4



Automatisch verriegelt



Renovation
extra lang + extra breit



Extrem hohe
Korrosionsbeständigkeit
EN 1670, Klasse 5



Abschließbar



Schnelle Montage



Komfort-Bedienung



Selbstsperrend



Schraubenlose Montage



Kabelgebunden



Edelstahl Rostfrei



Schutzbeschläge nach DIN 18257, zertifiziert durch DIN CERTCO



Schutzbeschläge nach DIN 18257 oder DIN EN 1906, zertifiziert durch PIV CERT



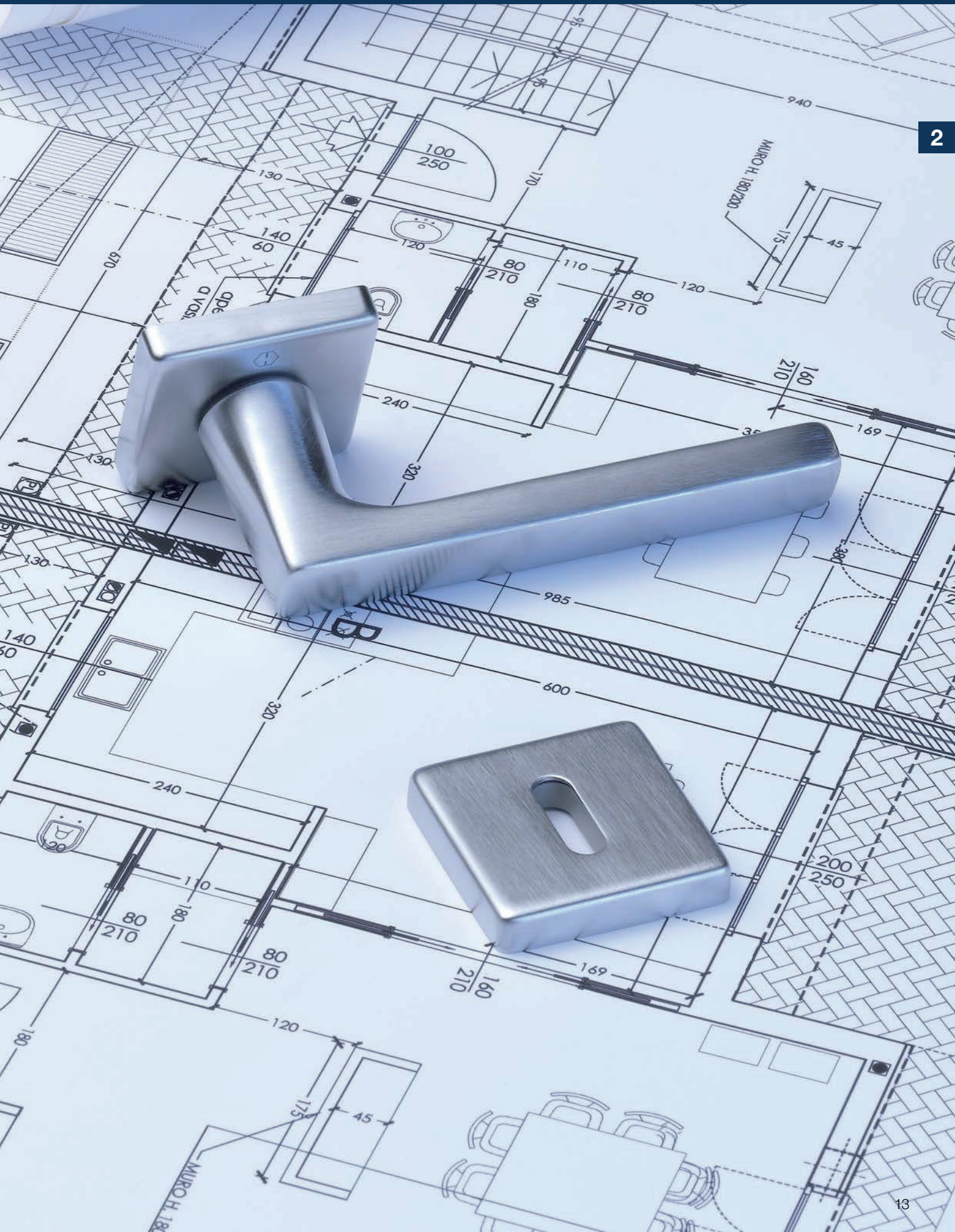

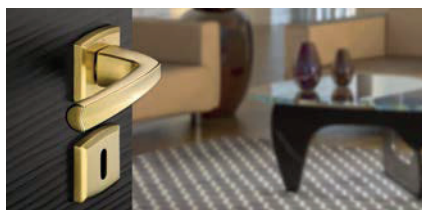

Produktlinie duravert®

für exklusive Ansprüche



Acapulco
M1558
Seite 20



Athinai
M156
Seite 22



Bergen
M1602
Seite 24

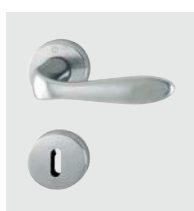

Genova
M1535
Seite 25



Las Vegas
E1440
Seite 28



Melbourne
1672
Seite 30



Singapore
M172
Seite 31





Produktlinie duraplus®

mehr als üblich

2



Amsterdam
(E)1400
Seite 34



Antwerpen
E1420
Seite 50



Atlanta
(M)1530
Seite 51



Austin
1769
Seite 56



Bern
M158
Seite 58



Bonn
(E)150
Seite 59



Bremen
1505
Seite 67



Caracas
M112SLN
Seite 68



Dallas
(E/M)1643
Seite 69



Denver
E1310
Seite 77



Hamburg
1700
Seite 80



Lecce
1405
Seite 84



London
113
Seite 85



Los Angeles
M1642
Seite 90



Luxembourg
199
Seite 92



Marseille
(E)1138
Seite 95



New York
1810
Seite 108



Paris
(E/K)138
Seite 111



Übersicht Innentür-Garnituren



Potsdam
M112PL
Seite 122



Rotterdam
(E)1401
Seite 123



San Francisco
(E)1301
Seite 130



Stockholm
(E)1140
Seite 138



Tôkyô
(M)1710
Seite 149



Trondheim
E1430
Seite 154

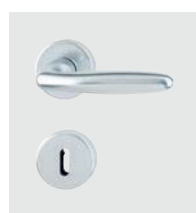

Verona
1510, E1800, M151
Seite 162



Vitória
(M)1515
Seite 170



Weimar
M112SLN
Seite 173



Wien
M123
Seite 174

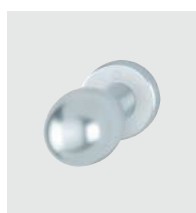

Knöpfe
Seite 175

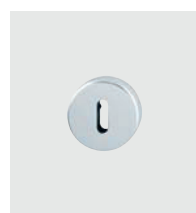

Rosetten
Seite 179





Produktlinie duranorm®

konsequent günstig

2



Alta
E1433Z
Seite 188



Baden
E1388Z
Seite 188



Birmingham
1117
Seite 189



Cardiff
E1850
Seite 192

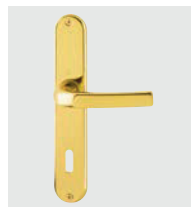

Cervina
M191
Seite 194



Denver
E1310
Seite 195



Dublin
1124
Seite 195



Essen
E1555Z
Seite 196



Frankfurt
117
Seite 196



Helsingborg
E1730
Seite 197

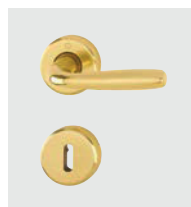

Maribor
1766
Seite 198



Milos
1617
Seite 199



Narvik
E1430ZP
Seite 200



Utrecht
E1444Z
Seite 201



54
Seite 201







für exklusive Ansprüche **duravert®**

■ Acapulco - M1558/18KV/18KVS

duravert®

HOPPE-Messing-Rosetten-Türgriff-Garnitur mit Schlüsselrosetten für Innentüren:

- geprüft nach **DIN EN 1906: 37-0140A**, Objekt-Garnitur
- Lagerung: Türgriffe lose, Rückholfedern rechts/links verwendbar, wartungsfreie Gleitlager
- Verbindung: **HOPPE-Schnellstift** mit HOPPE-Vollstift (Stift-/Lochteil)
- Unterkonstruktion: Kunststoff, Stütznocken
- Befestigung: verdeckt, durchgehend, wechselseitig, Mehrzweckschrauben



Schnellstift

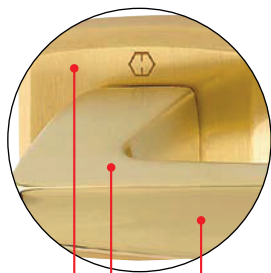

satinierter Flächen

poliertes Griff-Detail

Beschreibung	Stift	Loch	Lochung	F41-R	F45-R	F74-R	P.E.	Krt.
				Art.-Nr.	Art.-Nr.	Art.-Nr.		
Türgriff-Garnitur (Griff/Griff)	38-45	8/8,5	[Symbol]	2971978	2972137	2972081	1	10
				2971994	2972145	2972090	1	10
Bad/WC-Garnitur (Griff/Griff)	38-41	8/8,5	[Symbol]	2972014	2972161	2972111	1	10

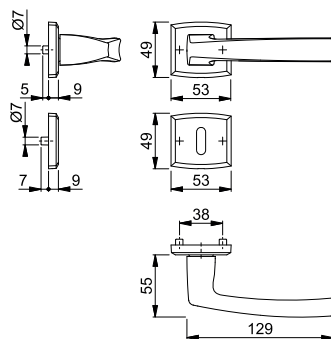

Farbvarianten:

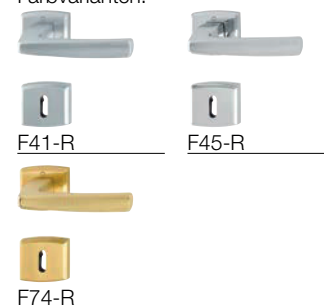

Bei der Farbvariante F45-R sind die Flächen poliert und das Griff-Detail ist satiniert. Die Farbvariante F41-R ist einfarbig.

Resista® wird auf alle Oberflächen gewährt, die in der Farbnummer den Buchstaben **R** enthalten.

Resista®

■ Acapulco - M1558/847N

duravert®

HOPPE-SchnellstiftPlus-Messing-Flachrosetten-Türgriff-Garnitur ohne Schlüsselrosetten für Innentüren:

- geprüft nach **DIN EN 1906: 37-0140U**, Objekt-Garnitur
- Lagerung: Türgriffe lose, wartungsfreie Gleitlager
- Verbindung: **HOPPE-Schnellstift** mit HOPPE-Vollstift (Stift-/Lochteil)
- Befestigung: aufsteckbare Edelstahl-Griffrosetten mit durchgehenden Stütznocken
- Besonderheit: schraubenlose Montage, 2 mm flache Rosetten



Schnellstift
SchnellstiftPlus

Beschreibung	Stift	Loch	F42/F69	P.E.	Krt.
			Art.-Nr.		
Türgriff-Garnitur (Griff/Griff) ohne Schlüsselrosetten	35-45	8	3757439	1	10

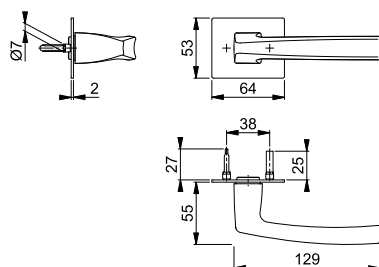



Schnellstift

■ Acapulco - M1558



duravert®

HOPPE-Messing-Türgriff-Paar für Innentüren:

- Verbindung: **HOPPE-Schnellstift** mit HOPPE-Vollstift (Stift-/Lochteil)
- Bund: für Lagerung lose



2

Beschreibung				F41-R	F42-R			P.E.	Krt.
				Art.-Nr.	Art.-Nr.				
Türgriff, Paar	23-41	8			3552249			1	6

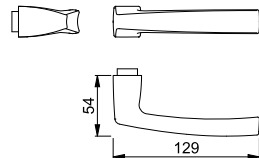

Resista® wird auf alle Oberflächen gewährt, die in der Farbnummer den Buchstaben **R** enthalten.

Resista®



SchnellstiftPlus





■ E847NS

duravert®

HOPPE-SchnellstiftPlus-Edelstahl-Flachrosetten-Paar für Innentüren:

- Befestigung: aufsteckbare Schlüsselrosetten mit durchgehenden Stütznocken
- Besonderheit: schraubenlose Montage, 2 mm flache Rosetten



Beschreibung			Lochung	F69				P.E.	Krt.
				Art.-Nr.					
Schlüsselrosette, Paar	35-45			3758108				5	5
				3758116				5	5
Bad/WC-Rosette, Paar	35-45	5-8		3759160				2	10

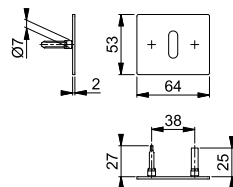

Athinai - M156/19KV/19KVS

duravert®



HOPPE-Messing-Rosetten-Türgriff-Garnitur mit Schlüsselrosetten für Innentüren:

- geprüft nach **DIN EN 1906: 37-0140A**, Objekt-Garnitur
- Lagerung: Türgriffe lose, Rückholfedern rechts/links verwendbar, wartungsfreie Gleitlager
- Verbindung: **HOPPE-Schnellstift** mit HOPPE-Vollstift (Stift-/Lochteil)
- Unterkonstruktion: Kunststoff, Stütznocken
- Befestigung: verdeckt, durchgehend, wechselseitig, Mehrzweckschrauben



Schnellstift



Bei einem Design-Wettbewerb anlässlich der Messe EQUIP'BAIE 2000 (Paris) wurde die HOPPE-Garnitur Athinai mit der Silber-Medaille ausgezeichnet.

Beschreibung	37-42	8	Lochung	F49R/F98R	F72/F9	F98/H07	P.E.	Krt.
				Art.-Nr.	Art.-Nr.	Art.-Nr.		
Türgriff-Garnitur (Griff/Griff)	37-42	8		2711391	2711412	2711404	1	10
		8		2711295	2711324	2711308	1	10
Bad/WC-Garnitur (Griff/Griff)	37-42	8		2711421	2711367	2711341	1	10

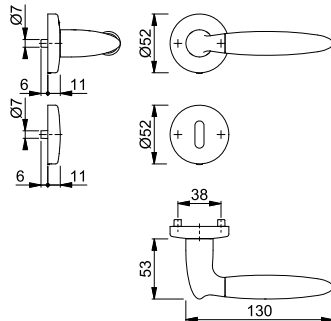

Farbvarianten:

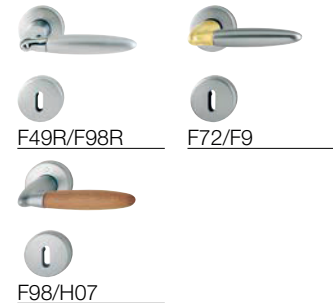

Resista® wird auf alle Oberflächen gewährt, die in der Farbnummer den Buchstaben **R** enthalten.

Resista®

Athinai - M90/19KV/19KVS/156

duravert®



HOPPE-Messing-Rosetten-Wechsel-Garnitur mit Schlüsselrosetten für Wohnungsabschluss-Türen:

- geprüft nach **DIN EN 1906: 37-0140A**, Objekt-Garnitur
- Lagerung: außen Knopf fest, innen Türgriff lose, Rückholfeder rechts/links verwendbar, wartungsfreies Gleitlager
- Verbindung: **HOPPE-Schnellstift** mit HOPPE-FDW-Vollstift (Lochteil)
- Unterkonstruktion: Kunststoff, Stütznocken
- Befestigung: verdeckt, durchgehend, Mehrzweckschrauben; Knopf-/Griffrosetten von innen, Schlüsselrosetten wechselseitig



Schnellstift

Beschreibung	37-42	8	Lochung	F49R/F98R	P.E.	Krt.
				Art.-Nr.		
Wechsel-Garnitur (Knopf/Griff)	37-42	8		2727393	1	4

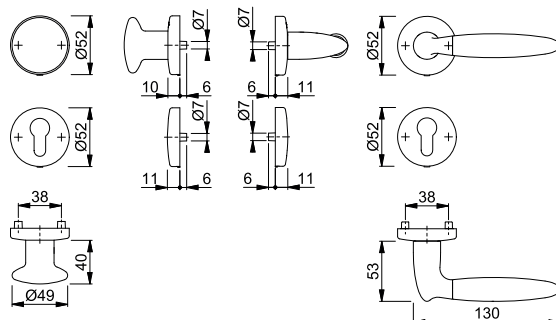

Resista® wird auf alle Oberflächen gewährt, die in der Farbnummer den Buchstaben **R** enthalten.

Resista®



Schnellstift

Athinai - M156/343







duravert®

HOPPE-Messing-Langschild-Türgriff-Garnitur für Innentüren:

- geprüft nach **DIN EN 1906: 37-0140U**, Objekt-Garnitur
- Lagerung: Türgriffe lose, wartungsfreie Gleitlager
- Verbindung: **HOPPE-Schnellstift** mit HOPPE-Vollstift (Stift-/Lochteil)
- Befestigung: sichtbar, Mehrzweckschrauben



2

Beschreibung			Lochung/ Abstand	F49R/F98R				P.E.	Krt.
				Art.-Nr.					
Türgriff-Garnitur (Griff/Griff)		8		72	2803780			1	10
				72	2803798			1	10
Bad/WC-Garnitur (Griff/Griff)		8		78	2804002			1	10

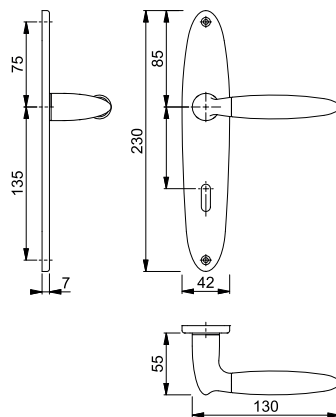

Resista® wird auf alle Oberflächen gewährt, die in der Farbnummer den Buchstaben **R** enthalten.

Resista®



Schnellstift





Athinai - M90/343/156

duravert®

HOPPE-Messing-Langschild-Wechsel-Garnitur für Wohnungsabschluss-Türen:

- geprüft nach **DIN EN 1906: 37-0140U**, Objekt-Garnitur
- Lagerung: außen Knopf fest, innen Türgriff lose, wartungsfreies Gleitlager
- Verbindung: **HOPPE-Schnellstift** mit HOPPE-FDW-Vollstift (Lochteil)
- Befestigung: sichtbar, Mehrzweckschrauben



Beschreibung			Lochung/ Abstand	F49R/F98R				P.E.	Krt.
				Art.-Nr.					
Wechsel-Garnitur (Knopf/Griff)		8		72	2804467			1	4

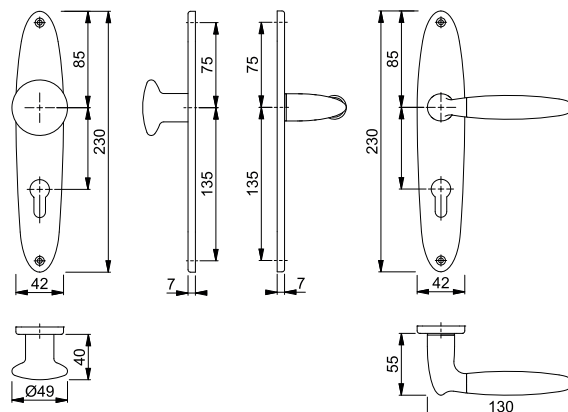

Resista® wird auf alle Oberflächen gewährt, die in der Farbnummer den Buchstaben **R** enthalten.

Resista®



Schnellstift

Bergen - M1602/19KV/19KVS

duravert®

HOPPE-Messing-Rosetten-Türgriff-Garnitur mit Schlüsselrosetten für Innentüren:

- geprüft nach **DIN EN 1906: 37-0140A**, Objekt-Garnitur
- Lagerung: Türgriffe lose, Rückholfedern rechts/links verwendbar, wartungsfreie Gleitlager
- Verbindung: **HOPPE-Schnellstift** mit HOPPE-Vollstift (Stift-/Lochteil)
- Unterkonstruktion: Kunststoff, Stütznocken
- Befestigung: verdeckt, durchgehend, wechselseitig, Mehrzweckschrauben



Beschreibung			Lochung	F49/F9 Art.-Nr.				P.E.	Krt.
Türgriff-Garnitur (Griff/Griff)	37-42	8		2711551				1	10
				2711560				1	10
Bad/WC-Garnitur (Griff/Griff)	37-42	8		2711586				1	10

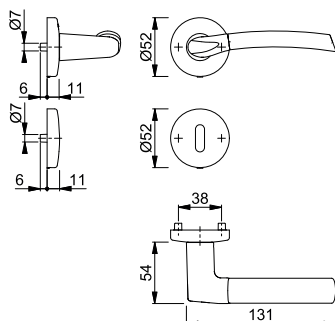

Schnellstift

Bergen - M58/19KV/19KVS/1602

duravert®

HOPPE-Messing-Rosetten-Wechsel-Garnitur mit Schlüsselrosetten für Wohnungsabschluss-Türen:

- geprüft nach **DIN EN 1906: 37-0140A**, Objekt-Garnitur
- Lagerung: außen Knopf fest, innen Türgriff lose, Rückholfeder rechts/links verwendbar, wartungsfreies Gleitlager
- Verbindung: **HOPPE-Schnellstift** mit HOPPE-FDW-Vollstift (Lochteil)
- Unterkonstruktion: Kunststoff, Stütznocken
- Befestigung: verdeckt, durchgehend, Mehrzweckschrauben; Knopf-/Griffrosetten von innen, Schlüsselrosetten wechselseitig



Beschreibung			Lochung	F49/F9 Art.-Nr.				P.E.	Krt.
Wechsel-Garnitur (Knopf/Griff), rechts	37-42	8		2727449				1	4
Wechsel-Garnitur (Knopf/Griff), links	37-42	8		2727641				1	4

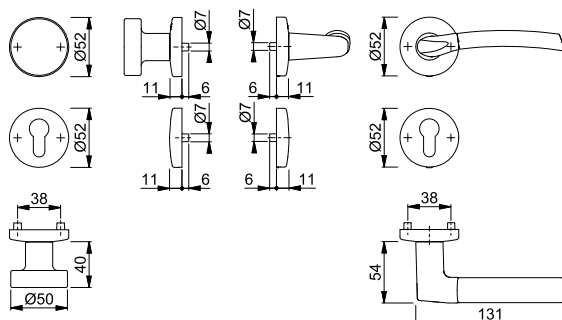



Schnellstift



satinierte Flächen
polierte Griff-Innenseite und Rosettenkanten

Genova - M1535/19KV/19KVS

duravert®

HOPPE-Messing-Rosetten-Türgriff-Garnitur mit Schlüsselrosetten für Innentüren:

- geprüft nach **DIN EN 1906: 37-0140A**, Objekt-Garnitur
- Lagerung: Türgriffe lose, Rückholfedern rechts/links verwendbar, wartungsfreie Gleitlager
- Verbindung: **HOPPE-Schnellstift** mit HOPPE-Vollstift (Stift-/Lochteil)
- Unterkonstruktion: Kunststoff, Stütznocken
- Befestigung: verdeckt, durchgehend, wechselseitig, Mehrzweckschrauben



Beschreibung	Lochung	F45-R Art.-Nr.	F75-R Art.-Nr.	P.E.	Krt.
Türgriff-Garnitur (Griff/Griff)	8	2711607	2711615	1	10
	8	2711631	2711640	1	10
Bad/WC-Garnitur (Griff/Griff)	8	2711666	2711674	1	10

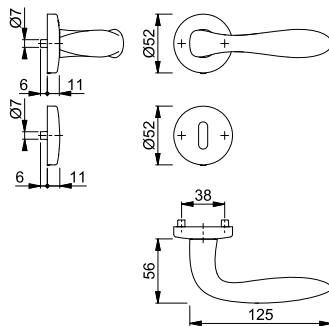

Farbvarianten:

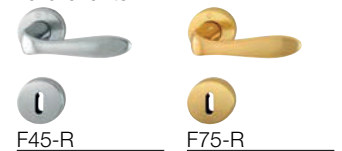

Resista® wird auf alle Oberflächen gewährt, die in der Farbnummer den Buchstaben **R** enthalten.

Resista®



Schnellstift



satinierte Flächen
polierte Griff-Innenseite und Rosettenkanten

Genova - M90/19KV/19KVS/1535

duravert®

HOPPE-Messing-Rosetten-Wechsel-Garnitur mit Schlüsselrosetten für Wohnungsabschluss-Türen:

- geprüft nach **DIN EN 1906: 37-0140A**, Objekt-Garnitur
- Lagerung: außen Knopf fest, innen Türgriff lose, Rückholfeder rechts/links verwendbar, wartungsfreies Gleitlager
- Verbindung: **HOPPE-Schnellstift** mit HOPPE-FDW-Vollstift (Lochteil)
- Unterkonstruktion: Kunststoff, Stütznocken
- Befestigung: verdeckt, durchgehend, Mehrzweckschrauben; Knopf-/Griffrosetten von innen, Schlüsselrosetten wechselseitig



Beschreibung	Lochung	F45-R Art.-Nr.	F75-R Art.-Nr.	P.E.	Krt.
Wechsel-Garnitur (Knopf/Griff)	8	2727473	2727481	1	4

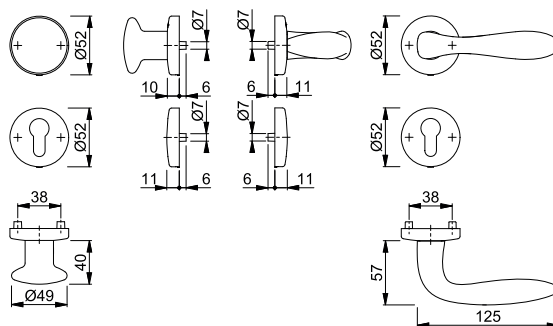

Farbvarianten:



Resista® wird auf alle Oberflächen gewährt, die in der Farbnummer den Buchstaben **R** enthalten.

Resista®

■ Genova - M1535/265

duravert®

HOPPE-Messing-Langschild-Türgriff-Garnitur für Innentüren:

- geprüft nach **DIN EN 1906: 37-0140A**, Objekt-Garnitur
- Lagerung: Türgriffe lose, Rückholfedern rechts/links verwendbar, wartungsfreie Gleitlager
- Verbindung: **HOPPE-Schnellstift** mit HOPPE-Vollstift (Stift-/Lochteil)
- Befestigung: sichtbar, Mehrzweckschrauben



Beschreibung	32-48	8	Lochung/ Abstand	F45-R	F75-R			P.E.	Krt.
				Art.-Nr.	Art.-Nr.				
Türgriff-Garnitur (Griff/Griff)		8	72	2803561	2803587			1	10
			72	2803595	2803616			1	10
Bad/WC-Garnitur (Griff/Griff)	37-42	8	78	2804803	2804811			1	10

Schnellstift



satinierte Flächen

polierte
Griff-Innenseite
und Schildkanten

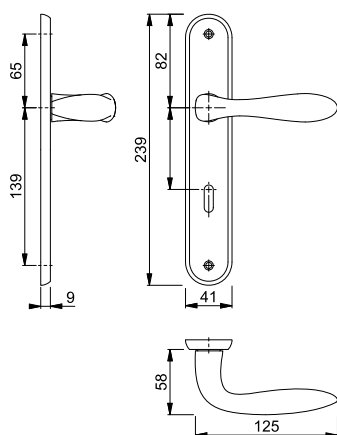

Farbvarianten:



F45-R



F75-R

Resista® wird auf alle Oberflächen
gewährt, die in der Farbnummer
den Buchstaben **R** enthalten.

Resista®

■ Genova - M90/265/1535

duravert®



- HOPPE-Messing-Langschild-Wechsel-Garnitur für Wohnungsabschluss-Türen:
- geprüft nach **DIN EN 1906: 37-0140A**, Objekt-Garnitur
 - Lagerung: außen Knopf fest, innen Türgriff lose, Rückholfeder rechts/links verwendbar, wartungsfreies Gleitlager
 - Verbindung: **HOPPE-Schnellstift** mit HOPPE-FDW-Vollstift (Lochteil)
 - Befestigung: sichtbar, Mehrzweckschrauben



Schnellstift

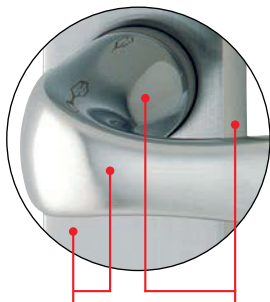

satinierte Flächen
polierte Griff-Innenseite und Schildkanten

Beschreibung	Lochung/Abstand	F45-R Art.-Nr.	F75-R Art.-Nr.	P.E.	Krt.
Wechsel-Garnitur (Knopf/Griff)				1	4

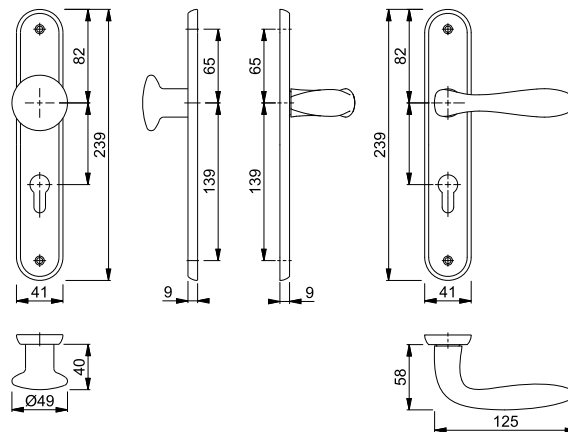

Farbvarianten:

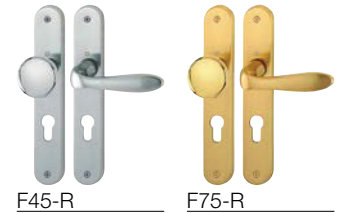

Resista® wird auf alle Oberflächen gewährt, die in der Farbnummer den Buchstaben **R** enthalten.

Resista®

■ Genova - M1535/849N

duravert®



Schnellstift
SchnellstiftPlus

HOPPE-SchnellstiftPlus-Messing-Flachrosetten-Türgriff-Garnitur ohne Schlüsselrosetten für Innentüren:

- geprüft nach **DIN EN 1906: 37-0140U**, Objekt-Garnitur
- Lagerung: Türgriffe lose, wartungsfreie Gleitlager
- Verbindung: **HOPPE-Schnellstift** mit HOPPE-Vollstift (Stift-/Lochteil)
- Befestigung: aufsteckbare Edelstahl-Griffrosetten mit durchgehenden Stütznocken
- Besonderheit: schraubenlose Montage, 2 mm flache Rosetten



Beschreibung	Lochung/Abstand	F42/F69 Art.-Nr.	P.E.	Krt.
Türgriff-Garnitur (Griff/Griff) ohne Schlüsselrosetten			1	10

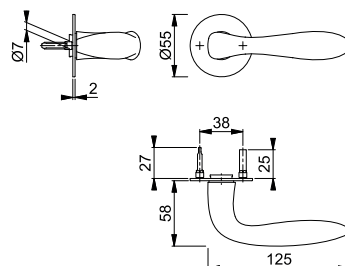



SchnellstiftPlus

■ E849NS

duraplus®

HOPPE-SchnellstiftPlus-Edelstahl-Flachrosetten-Paar für Innentüren:

- Befestigung: aufsteckbare Schlüsselrosetten mit durchgehenden Stütznocken
- Besonderheit: schraubenlose Montage, 2 mm flache Rosetten



Beschreibung	35-45	Lochung	F69	F9714M	P.E.	Krt.
			Art.-Nr.	Art.-Nr.		
Schlüsselrosette, Paar			3757990	11736653	5	25
			3758001	11736665	5	25
Bad/WC-Rosette, Paar	35-45		3759119		2	10
	37-45			11823732	2	10

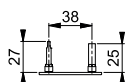
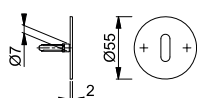

Schnellstift

■ Las Vegas - E1440Z/19KV/19KVS

duravert®

HOPPE-Edelstahl-Rosetten-Türgriff-Garnitur mit Schlüsselrosetten für Innentüren:

- geprüft nach **DIN EN 1906: 37-0140A**, Objekt-Garnitur
- Lagerung: Türgriffe lose, Rückholfedern rechts/links verwendbar, wartungsfreie Gleitlager
- Verbindung: **HOPPE-Schnellstift** mit HOPPE-Vollstift (Stift-/Lochteil)
- Unterkonstruktion: Kunststoff, Stütznocken
- Befestigung: verdeckt, durchgehend, wechselseitig, Mehrzweckschrauben



Beschreibung	37-42	Lochung	F69	P.E.	Krt.
			Art.-Nr.		
Türgriff-Garnitur (Griff/Griff)			3032041	1	10
			3032307	1	10
Bad/WC-Garnitur (Griff/Griff)	37-42		3032323	1	10

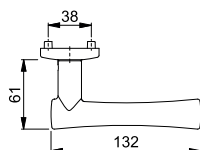
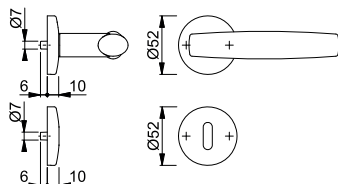



Schnellstift

Las Vegas - E1440Z/3530





duravert®

HOPPE-Edelstahl-Langschild-Türgriff-Garnitur für Innentüren:

- geprüft nach **DIN EN 1906: 37-0140U**, Objekt-Garnitur
- Lagerung: Türgriffe lose, wartungsfreie Gleitlager
- Verbindung: **HOPPE-Schnellstift** mit HOPPE-Vollstift (Stift-/Lochteil)
- Befestigung: sichtbar, Mehrzweckschrauben



2

Beschreibung			Lochung/ Abstand	F69				P.E.	Krt.
				Art.-Nr.					
Türgriff-Garnitur (Griff/Griff)	35-45	8		72	2955708			1	10
				72	2955960			1	10
Bad/WC-Garnitur (Griff/Griff)	40-45	8		78	2955943			1	4

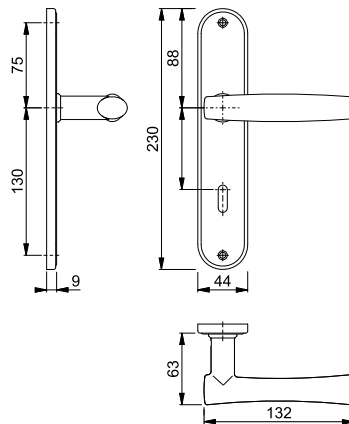

Schnellstift

SchnellstiftPlus



Las Vegas - E1440Z/847N

duravert®

HOPPE-SchnellstiftPlus-Edelstahl-Flachrosetten-Türgriff-Garnitur ohne Schlüsselrosetten für Innentüren:

- geprüft nach **DIN EN 1906: 37-0140U**, Objekt-Garnitur
- Lagerung: Türgriffe lose, wartungsfreie Gleitlager
- Verbindung: **HOPPE-Schnellstift** mit HOPPE-Vollstift (Stift-/Lochteil)
- Befestigung: aufsteckbare Griffrosetten mit durchgehenden Stütznocken
- Besonderheit: schraubenlose Montage, 2 mm flache Rosetten



Beschreibung				F69				P.E.	Krt.
				Art.-Nr.					
Türgriff-Garnitur (Griff/ Griff) ohne Schlüssel- rosetten	35-45	8			3747417			1	10

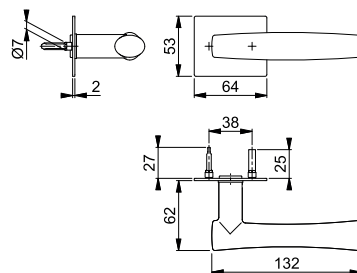



SchnellstiftPlus

E847NS

duraver[®]

HOPPE-SchnellstiftPlus-Edelstahl-Flachrosetten-Paar für Innentüren:

- Befestigung: aufsteckbare Schlüsselrosetten mit durchgehenden Stütznocken
- Besonderheit: schraubenlose Montage, 2 mm flache Rosetten



Beschreibung	Schlüsselrosette	Lochung	F69		P.E.	Krt.
			Art.-Nr.			
Schlüsselrosette, Paar	35-45		3758108		5	5
			3758116		5	5
Bad/WC-Rosette, Paar	35-45	5-8	3759160		2	10

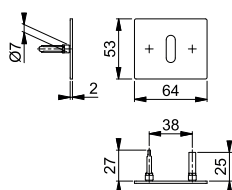

Schnellstift

Melbourne - 1672/19KV/19KVS

duraver[®]

HOPPE-Aluminium-Rosetten-Türgriff-Garnitur mit Schlüsselrosetten für Innentüren:

- geprüft nach **DIN EN 1906: 37-0140A**, Objekt-Garnitur
- Lagerung: Türgriffe lose, Rückholfedern rechts/links verwendbar, wartungsfreie Gleitlager
- Verbindung: **HOPPE-Schnellstift** mit HOPPE-Vollstift (Stift-/Lochteil)
- Unterkonstruktion: Kunststoff, Stütznocken
- Befestigung: verdeckt, durchgehend, wechselseitig, Mehrzweckschrauben



Beschreibung	Schlüsselrosette	Lochung	F1-2		F9-2		P.E.	Krt.
			Art.-Nr.		Art.-Nr.			
Türgriff-Garnitur (Griff/Griff)	37-42	8	2804601		2804619		1	10
			2804635		2804643		1	10
Bad/WC-Garnitur (Griff/Griff)	37-42	8	2804651		2804678		1	10

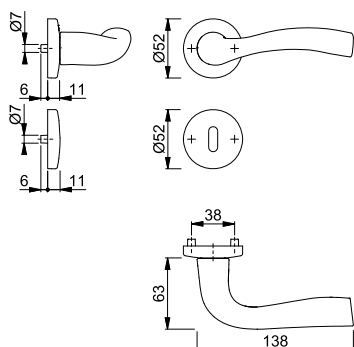

Bei einem Design-Wettbewerb der Pariser Industrie- und Handelskammer anlässlich der Messe BATIMAT 2003 (Paris) wurde die HOPPE-Garnitur Melbourne als einziges Türgriff-Modell in der Kategorie „Eisenwaren“ mit der Bronze-Medaille ausgezeichnet.



Schnellstift





Melbourne - 58/19KV/19KVS/1672

duravert®

HOPPE-Aluminium-Rosetten-Wechsel-Garnitur mit Schlüsselrosetten für Wohnungsabschluss-Türen:

- geprüft nach **DIN EN 1906: 37-0140A**, Objekt-Garnitur
- Lagerung: außen Knopf fest, innen Türgriff lose, Rückholfeder rechts/links verwendbar, wartungsfreies Gleitlager
- Verbindung: **HOPPE-Schnellstift** mit HOPPE-FDW-Vollstift (Lochteil)
- Unterkonstruktion: Kunststoff, Stütznocken
- Befestigung: verdeckt, durchgehend, Mehrzweckschrauben; Knopf-/Griffrosetten von innen, Schlüsselrosetten wechselseitig



Beschreibung			Lochung	F1-2	F9-2			P.E.	Krt.
				Art.-Nr.	Art.-Nr.				
Wechsel-Garnitur (Knopf/Griff), rechts	37-42	8		2804694	2804731			1	4
Wechsel-Garnitur (Knopf/Griff), links	37-42	8		2804715	2804740			1	4

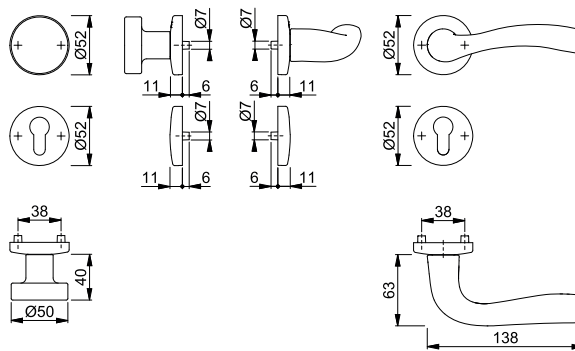





Singapore - M172/15K-2/15KS-2

duravert®

HOPPE-Messing-Rosetten-Türgriff-Garnitur mit Schlüsselrosetten für Innentüren:

- Lagerung: Türgriffe lose, Rückholfedern rechts/links verwendbar, wartungsfreie Gleitlager
- Verbindung: HOPPE-Profilstift (Stift-/Lochteil)
- Unterkonstruktion: Kunststoff
- Befestigung: sichtbar, Mehrzweckschrauben



Beschreibung			Lochung	F56				P.E.	Krt.
				Art.-Nr.					
Türgriff-Garnitur (Griff/Griff)	32-66	8		2633186				1	10
Bad/WC-Garnitur (Griff/Griff)	37-41	8		2633258				1	10

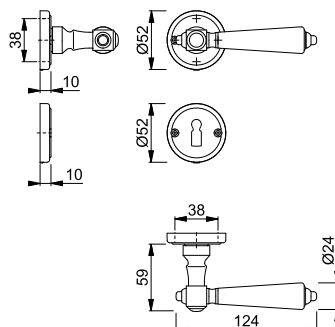





mehr als üblich **duraplus**®

Amsterdam - 1400/42H/42HKVS

duraplus®



Sertos®

HOPPE-Aluminium-Rosetten-Türgriff-Garnitur mit Schlüsselrosetten für Innentüren:

- geprüft nach **DIN EN 1906: 47-0150A** und PIVCERT**Plus** (1.000.000 Prüfzyklen), Objekt-Garnitur
- Lagerung: Türgriffe fest/drehbar, Rückholfedern, HOPPE-Steckgriff-Verbindung mit Kugel-Arretierung **Sertos**®, wartungsfreie Gleitlager
- Verbindung: HOPPE-Profilvollstift, gehärtet
- Unterkonstruktion: Griffrosetten Stahl, Schlüsselrosetten Kunststoff, Stütznocken
- Befestigung: verdeckt, durchgehend; Griffrosetten Gewindeschrauben M5; Schlüsselrosetten Mehrzweckschrauben, wechselseitig



Beschreibung	Lochung	F1 Art.-Nr.	F1-2-S Art.-Nr.	F9714M Art.-Nr.	P.E.	Krt.
Türgriff-Garnitur (Griff/Griff)	8	10723333	10723341		1	10
	8	10723350	10723368	11951795	1	10
Bad/WC-Garnitur (Griff/Griff) mit Rot/Weiß-Scheibe	8			11951813	1	4
	5-8					
	8	10723376	10723384		1	4

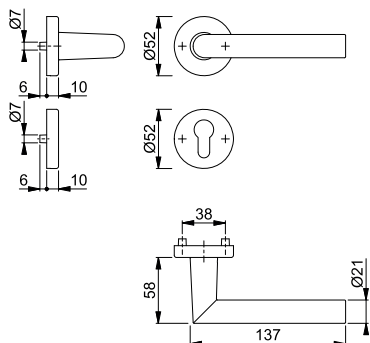

Der Buchstabe **S** in der Farbnummer steht für SecuSan®, die antimikrobielle Oberfläche. Nur für den Innenbereich geeignet.

SecuSan®

Befestigungs-Sets (Sertos®) für andere Türdicken siehe ab S. 899.

Amsterdam - 58/42H/42HKVS/1400

duraplus®



Sertos®

HOPPE-Aluminium-Rosetten-Wechsel-Garnitur mit Schlüsselrosetten für Wohnungsabschluss-Türen:

- geprüft nach **DIN EN 1906: 47-0150A** und PIVCERT**Plus** (1.000.000 Prüfzyklen), Objekt-Garnitur
- Lagerung: außen Knopf fest; innen Türgriff fest/drehbar, Rückholfeder, HOPPE-Steckgriff-Verbindung mit Kugel-Arretierung **Sertos**®, wartungsfreies Gleitlager
- Verbindung: HOPPE-FDW-Profilvollstift, gehärtet
- Unterkonstruktion: Knopf-/Griffrosetten Stahl, Schlüsselrosetten Kunststoff, Stütznocken
- Befestigung: verdeckt, durchgehend; Knopf-/Griffrosetten Gewindeschrauben M5; Schlüsselrosetten Mehrzweckschrauben, wechselseitig



Beschreibung	Lochung	F1 Art.-Nr.	F1-2-S Art.-Nr.	F9714M Art.-Nr.	P.E.	Krt.
Wechsel-Garnitur (Knopf/Griff)	8	10723392	10723405	11952118	1	4

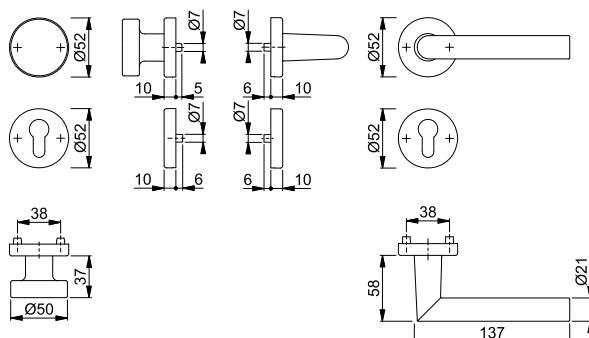

Der Buchstabe **S** in der Farbnummer steht für SecuSan®, die antimikrobielle Oberfläche. Nur für den Innenbereich geeignet.

SecuSan®

Befestigungs-Sets (Sertos®) für andere Türdicken siehe ab S. 899.



Sertos®

Amsterdam - 1400/353KH

duraplus®

HOPPE-Aluminium-Kurzschild-Türgriff-Garnitur für Innentüren:

- geprüft nach **DIN EN 1906: 47-0150A** und **PIVCERTPlus** (1.000.000 Prüfzyklen), Objekt-Garnitur
- Lagerung: Türgriffe fest/drehbar, Rückholfedern, HOPPE-Steckgriff-Verbindung mit Kugel-Arretierung **Sertos®**, wartungsfreie Gleitlager
- Verbindung: HOPPE-Profilvollstift, gehärtet
- Unterkonstruktion: Stahl, Stütznocken
- Befestigung: verdeckt, durchgehend, Gewindeschrauben M5



Beschreibung	Lochung/Abstand	F1 Art.-Nr.	F1-2-S Art.-Nr.	F9714M Art.-Nr.	P.E.	Krt.
Türgriff-Garnitur (Griff/Griff)	8	72	10724483	10724491	11952222	1 10
	8	78	10724504	10724512	11952234	1 4

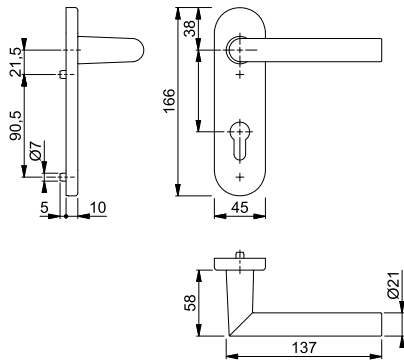

Der Buchstabe **S** in der Farbnummer steht für SecuSan®, die antimikrobielle Oberfläche. Nur für den Innenbereich geeignet.

SecuSan®

Befestigungs-Sets (Sertos®) für andere Türdicken siehe ab S. 899.



Sertos®

Amsterdam - 58/353KH/1400

duraplus®

HOPPE-Aluminium-Kurzschild-Wechsel-Garnitur für Wohnungsabschluss-Türen:

- geprüft nach **DIN EN 1906: 47-0150A** und **PIVCERTPlus** (1.000.000 Prüfzyklen), Objekt-Garnitur
- Lagerung: außen Knopf fest; innen Türgriff fest/drehbar, Rückholfeder, HOPPE-Steckgriff-Verbindung mit Kugel-Arretierung **Sertos®**, wartungsfreies Gleitlager
- Verbindung: HOPPE-FDW-Profilvollstift, gehärtet
- Unterkonstruktion: Stahl, Stütznocken
- Befestigung: verdeckt, durchgehend, Gewindeschrauben M5



Beschreibung	Lochung/Abstand	F1 Art.-Nr.	F1-2-S Art.-Nr.	F9714M Art.-Nr.	P.E.	Krt.
Wechsel-Garnitur (Knopf/Griff)	8	72	10724547	10724555	11952854	1 4

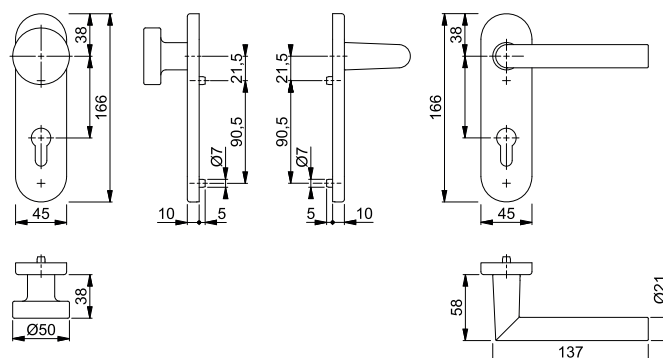

Der Buchstabe **S** in der Farbnummer steht für SecuSan®, die antimikrobielle Oberfläche. Nur für den Innenbereich geeignet.

SecuSan®

Befestigungs-Sets (Sertos®) für andere Türdicken siehe ab S. 899.



Schnellstift

Amsterdam - 1400/42KV/42KVS

duraplus®

HOPPE-Aluminium-Rosetten-Türgriff-Garnitur mit Schlüsselrosetten für Innentüren:

- geprüft nach **DIN EN 1906: 37-0140A**, Objekt-Garnitur
- Lagerung: Türgriffe lose, Rückholfedern rechts/links verwendbar, wartungsfreie Gleitlager
- Verbindung: **HOPPE-Schnellstift** mit HOPPE-Vollstift (Stift-/Lochteil)
- Unterkonstruktion: Kunststoff, Stütznocken
- Befestigung: verdeckt, durchgehend, wechselseitig, Mehrzweckschrauben



Beschreibung	37-42	8	Lochung	F1	F1-2-S	F9714M	P.E.	Krt.
				Art.-Nr.	Art.-Nr.	Art.-Nr.		
Türgriff-Garnitur (Griff/Griff)	37-42	8		3389293	3679207		1	40
		8				11951898	1	10
		8		3389314	3679215		1	20
		8				11951904	1	10
		8	UG			11951935	1	40
		8/8,5		11538703			1	10
Bad/WC-Garnitur (Griff/Griff)	37-42	8				11951953	1	10
		8					1	20
		8		3389322			1	20
		8/8,5 5-8		11846033			1	10
Bad/WC-Garnitur (Griff/Griff) mit Rot/Weiß-Scheibe	37-42	8		3407076	3679194	11803459	1	20

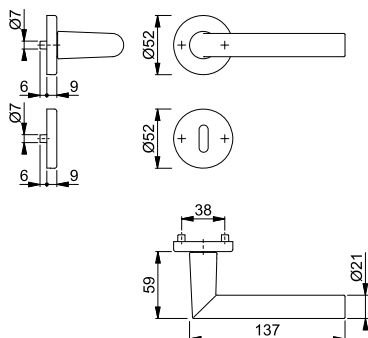

Der Buchstabe **S** in der Farbnummer steht für SecuSan®, die antimikrobielle Oberfläche. Nur für den Innenbereich geeignet.

SecuSan®



Schnellstift



Amsterdam - 58/42KV/42KVS/1400

duraplus®

HOPPE-Aluminium-Rosetten-Wechsel-Garnitur mit Schlüsselrosetten für Wohnungsabschluss-Türen:

- geprüft nach **DIN EN 1906: 37-0140A**, Objekt-Garnitur
- Lagerung: außen Knopf fest, innen Türgriff lose, Rückholfeder rechts/links verwendbar, wartungsfreies Gleitlager
- Verbindung: **HOPPE-Schnellstift** mit HOPPE-FDW-Vollstift (Lochteil)
- Unterkonstruktion: Kunststoff, Stütznocken
- Befestigung: verdeckt, durchgehend, Mehrzweckschrauben; Knopf-/Griffrosetten von innen, Schlüsselrosetten wechselseitig



Beschreibung			Lochung	F1	F1-2-S	F9714M	P.E.	Krt.
				Art.-Nr.	Art.-Nr.	Art.-Nr.		
Wechsel-Garnitur (Knopf/Griff)	37-42	8		3390454	3739492	11952131	1	8

Der Buchstabe **S** in der Farbnummer steht für SecuSan®, die antimikrobielle Oberfläche. Nur für den Innenbereich geeignet.

SecuSan®

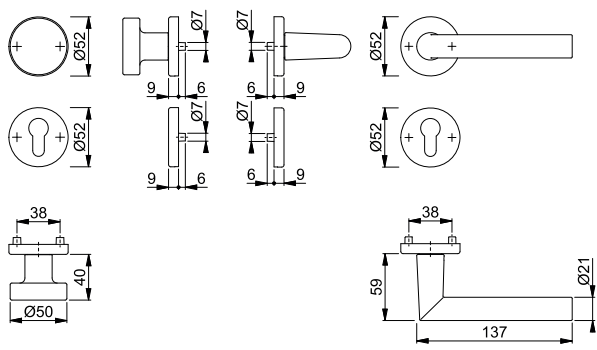

Schnellstift





Amsterdam - 1400/42KV/42KVS

duraplus®

HOPPE-Aluminium-Rosetten-Türgriff-Garnitur mit Schlüsselrosetten für Innentüren:

- geprüft nach **DIN EN 1906: 37-0140A**, Objekt-Garnitur
- Lagerung: Türgriffe lose, Rückholfedern rechts/links verwendbar, wartungsfreie Gleitlager
- Verbindung: **HOPPE-Schnellstift** mit HOPPE-Vollstift (Stift-/Lochteil)
- Unterkonstruktion: Kunststoff, Stütznocken
- Befestigung: verdeckt, durchgehend, wechselseitig, Mehrzweckschrauben



Beschreibung			Lochung	F1/F69	P.E.	Krt.
				Art.-Nr.		
Türgriff-Garnitur (Griff/Griff)	37-42	8/8,5		11538715	1	10
		8/8,5		11885099	1	10
Bad/WC-Garnitur (Griff/Griff)	37-42	8/8,5 5-8		11564885	1	10

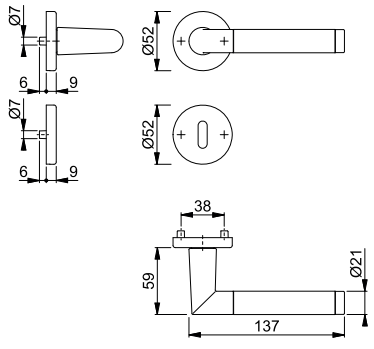



Schnellstift

Amsterdam - 58/42KV/42KVS/1400

duraplus®

HOPPE-Aluminium-Rosetten-Wechsel-Garnitur mit Schlüsselrosetten für Wohnungsabschluss-Türen:

- geprüft nach **DIN EN 1906: 37-0140A**, Objekt-Garnitur
- Lagerung: außen Knopf fest, innen Türgriff lose, Rückholfeder rechts/links verwendbar, wartungsfreies Gleitlager
- Verbindung: **HOPPE-Schnellstift** mit HOPPE-FDW-Vollstift (Lochteil)
- Unterkonstruktion: Kunststoff, Stütznocken
- Befestigung: verdeckt, durchgehend, Mehrzweckschrauben; Knopf-/Griffrosetten von innen, Schlüsselrosetten wechselseitig



Beschreibung			Lochung	F1/F69			P.E.	Krt.
				Art.-Nr.				
Wechsel-Garnitur (Knopf/Griff)	37-42	8		3390649			1	8

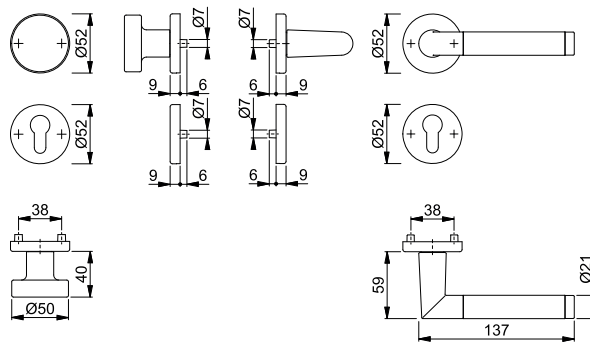

Sertos®

Amsterdam - E1400/42H/42HKVS

duraplus®

HOPPE-Edelstahl-Rosetten-Türgriff-Garnitur mit Schlüsselrosetten für Innentüren:

- geprüft nach **DIN EN 1906: 47-0150A** und PIVCERT**Plus** (1.000.000 Prüfzyklen), Objekt-Garnitur
- Lagerung: Türgriffe fest/drehbar, Rückholfedern, HOPPE-Steckgriff-Verbindung mit Kugel-Arretierung **Sertos®**, wartungsfreie Gleitlager
- Verbindung: HOPPE-Profilvollstift, gehärtet
- Unterkonstruktion: Griffrosetten Stahl, Schlüsselrosetten Kunststoff, Stütznocken
- Befestigung: verdeckt, durchgehend; Griffrosetten Gewindeschrauben M5; Schlüsselrosetten Mehrzweckschrauben, wechselseitig



Beschreibung			Lochung	F69		P.E.	Krt.
				Art.-Nr.	Art.-Nr.		
Türgriff-Garnitur (Griff/Griff)	40-45	8		10719705	10719721	1	10
				10719730	10719756	1	10
Bad/WC-Garnitur (Griff/Griff) mit Rot/Weiß-Scheibe	40-45	8		10719764	10719772	1	4

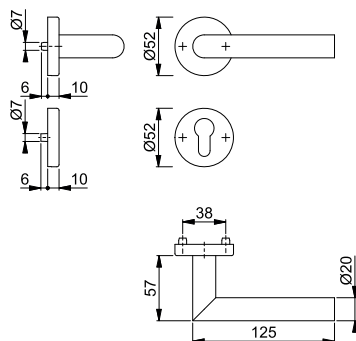

Der Buchstabe **S** in der Farbnummer steht für SecuSan®, die antimikrobielle Oberfläche. Nur für den Innenbereich geeignet.

SecuSan®

Befestigungs-Sets (Sertos®) für andere Türdicken siehe ab S. 899.



Sertos®

Amsterdam - E58/42H/42HKVS/1400

duraplus®

HOPPE-Edelstahl-Rosetten-Wechsel-Garnitur mit Schlüsselrosetten für Wohnungsabschluss-Türen:

- geprüft nach **DIN EN 1906: 47-0150A** und **PIVCERTPlus** (1.000.000 Prüfzyklen), Objekt-Garnitur
- Lagerung: außen Knopf fest; innen Türgriff fest/drehbar, Rückholfeder, HOPPE-Steckgriff-Verbindung mit Kugel-Arretierung **Sertos®**, wartungsfreies Gleitlager
- Verbindung: HOPPE-FDW-Profilvollstift, gehärtet
- Unterkonstruktion: Knopf-/Griffrosetten Stahl, Schlüsselrosetten Kunststoff, Stütznocken
- Befestigung: verdeckt, durchgehend; Knopf-/Griffrosetten Gewindeschrauben M5; Schlüsselrosetten Mehrzweckschrauben, wechselseitig



Beschreibung			Lochung	F69	F69-S			P.E.	Krt.
				Art.-Nr.	Art.-Nr.				
Wechsel-Garnitur (Knopf/Griff)	40-45	8		10720520	10720538			1	4

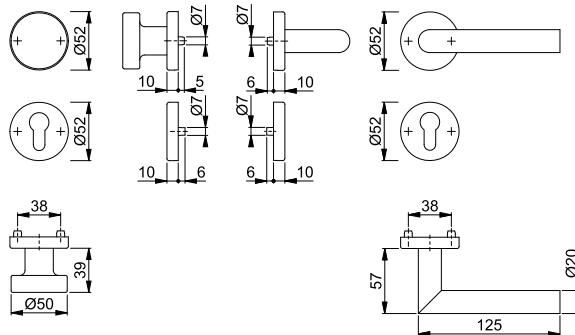

Der Buchstabe **S** in der Farbnummer steht für SecuSan®, die antimikrobielle Oberfläche. Nur für den Innenbereich geeignet.

SecuSan®

Befestigungs-Sets (Sertos®) für andere Türdicken siehe ab S. 899.



Sertos®

Amsterdam - E1400/353KH

duraplus®

HOPPE-Edelstahl-Kurzschild-Türgriff-Garnitur für Innentüren:

- geprüft nach **DIN EN 1906: 47-0150A** und **PIVCERTPlus** (1.000.000 Prüfzyklen), Objekt-Garnitur
- Lagerung: Türgriffe fest/drehbar, Rückholfedern, HOPPE-Steckgriff-Verbindung mit Kugel-Arretierung **Sertos®**, wartungsfreie Gleitlager
- Verbindung: HOPPE-Profilvollstift, gehärtet
- Unterkonstruktion: Stahl, Stütznocken
- Befestigung: verdeckt, durchgehend, Gewindeschrauben M5



Beschreibung			Lochung/Abstand	F69	F69-S			P.E.	Krt.	
				Art.-Nr.	Art.-Nr.					
Türgriff-Garnitur (Griff/Griff)	40-45	8		72	10720685	10720693			1	10
				72	10720706	10720714			1	10
Bad/WC-Garnitur (Griff/Griff) mit Rot/Weiß-Scheibe	40-45	8		78	10720722	10720731			1	4

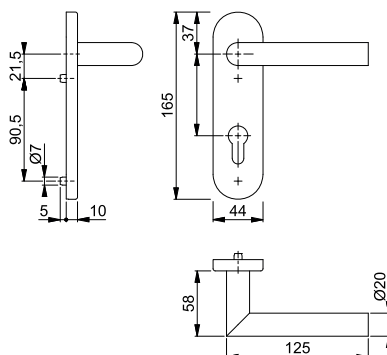

Der Buchstabe **S** in der Farbnummer steht für SecuSan®, die antimikrobielle Oberfläche. Nur für den Innenbereich geeignet.

SecuSan®

Befestigungs-Sets (Sertos®) für andere Türdicken siehe ab S. 899.



Sertos®

Amsterdam - E58/353KH/1400

duraplus®

HOPPE-Edelstahl-Kurzschild-Wechsel-Garnitur für Wohnungsabschluss-Türen:

- geprüft nach **DIN EN 1906: 47-0150A** und PIVCERT**Plus** (1.000.000 Prüfzyklen), Objekt-Garnitur
- Lagerung: außen Knopf fest; innen Türgriff fest/drehbar, Rückholfeder, HOPPE-Steckgriff-Verbindung mit Kugel-Arretierung **Sertos**®, wartungsfreies Gleitlager
- Verbindung: HOPPE-FDW-Profilvollstift, gehärtet
- Unterkonstruktion: Stahl, Stütznocken
- Befestigung: verdeckt, durchgehend, Gewindeschrauben M5



Beschreibung	40-45	8	Lochung/ Abstand	F69	F69-S			P.E.	Krt.
				Art.-Nr.	Art.-Nr.				
Wechsel-Garnitur (Knopf/Griff)			72	10721522	10721531			1	4

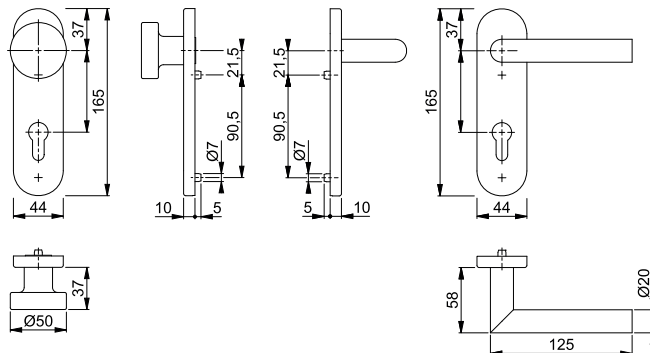

Der Buchstabe **S** in der Farbnummer steht für SecuSan®, die antimikrobielle Oberfläche. Nur für den Innenbereich geeignet.

SecuSan®

Befestigungs-Sets (Sertos®) für andere Türdicken siehe ab S. 899.



Sertos®

Amsterdam - E1400/353H

duraplus®

HOPPE-Edelstahl-Langschild-Türgriff-Garnitur für Innentüren:

- geprüft nach **DIN EN 1906: 47-0150A** und PIVCERT**Plus** (1.000.000 Prüfzyklen), Objekt-Garnitur
- Lagerung: Türgriffe fest/drehbar, Rückholfedern, HOPPE-Steckgriff-Verbindung mit Kugel-Arretierung **Sertos**®, wartungsfreie Gleitlager
- Verbindung: HOPPE-Profilvollstift, gehärtet
- Unterkonstruktion: Stahl, Stütznocken
- Befestigung: verdeckt, durchgehend, Gewindeschrauben M5



Beschreibung	40-45	8	Lochung/ Abstand	F69	F69-S			P.E.	Krt.
				Art.-Nr.	Art.-Nr.				
Türgriff-Garnitur (Griff/Griff)			72	11535994	11536251			1	5
			72	11536032	11536263			1	5
Bad/WC-Garnitur (Griff/Griff) mit Rot/Weiß-Scheibe	40-45	8	78	11536081	11536275			1	5

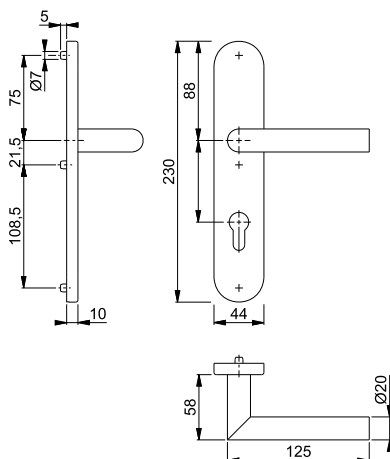

Der Buchstabe **S** in der Farbnummer steht für SecuSan®, die antimikrobielle Oberfläche. Nur für den Innenbereich geeignet.

SecuSan®

Befestigungs-Sets (Sertos®) für andere Türdicken siehe ab S. 899.



■ **Amsterdam - E58/353H/1400**



duraplus®

HOPPE-Edelstahl-Langschild-Wechsel-Garnitur für Wohnungsabschluss-Türen:

- geprüft nach **DIN EN 1906: 47-0150A** und **PIVCERTPlus** (1.000.000 Prüfzyklen), Objekt-Garnitur
- Lagerung: außen Knopf fest; innen Türgriff fest/drehbar, Rückholfeder, HOPPE-Steckgriff-Verbindung mit Kugel-Arretierung **Sertos®**, wartungsfreies Gleitlager
- Verbindung: HOPPE-FDW-Profilvollstift, gehärtet
- Unterkonstruktion: Stahl, Stütznocken
- Befestigung: verdeckt, durchgehend, Gewindeschrauben M5

2



Beschreibung			Lochung/ Abstand	F69	F69-S			P.E.	Krt.
				Art.-Nr.	Art.-Nr.				
Wechsel-Garnitur (Knopf/Griff)	40-45	8	 72	11536111	11536299			1	4

Sertos®

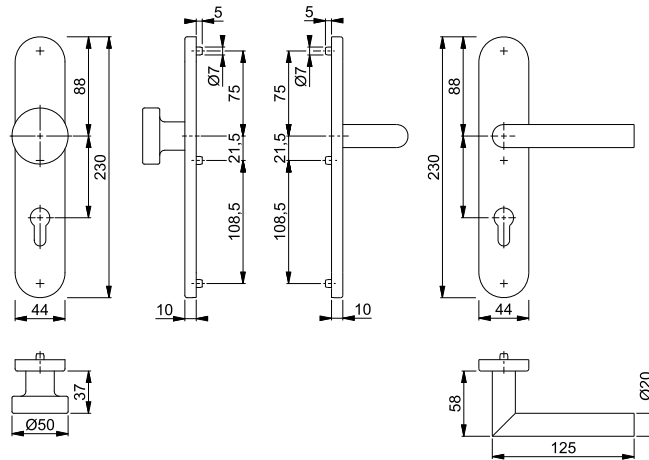

Der Buchstabe **S** in der Farbnummer steht für SecuSan®, die antimikrobielle Oberfläche. Nur für den Innenbereich geeignet.

SecuSan®

Befestigungs-Sets (Sertos®) für andere Türdicken siehe ab S. 899.

Amsterdam - E1400Z/42KV/42KVS

duraplus®

HOPPE-Edelstahl-Rosetten-Türgriff-Garnitur mit Schlüsselrosetten für Innentüren:

- geprüft nach **DIN EN 1906: 37-0140A**, Objekt-Garnitur
- Lagerung: Türgriffe lose, Rückholfedern rechts/links verwendbar, wartungsfreie Gleitlager
- Verbindung: **HOPPE-Schnellstift** mit HOPPE-Vollstift (Stift-/Lochteil)
- Unterkonstruktion: Kunststoff, Stütznocken
- Befestigung: verdeckt, durchgehend, wechselseitig, Mehrzweckschrauben



Schnellstift

Beschreibung	37-42	8	Lochung	F69	F69-S			P.E.	Krt.
				Art.-Nr.	Art.-Nr.				
Türgriff-Garnitur (Griff/Griff)	37-42	8		3289719	3659927			1	10
		8		3289743	3660055			1	10
		8/8,5		11538910	11754655			1	10
		8/8,5		11885178	11904295			1	10
Bad/WC-Garnitur (Griff/Griff)	37-42	8		3289735	3659880			1	10
		8							
		8/8,5 5-8		11538909	11754667			1	10

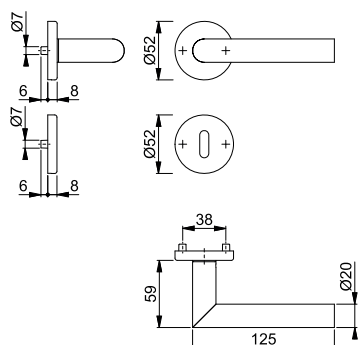

Der Buchstabe **S** in der Farbnummer steht für SecuSan®, die antimikrobielle Oberfläche. Nur für den Innenbereich geeignet.

SecuSan®



Schnellstift

Amsterdam - E1400Z/42KV/42KVS









duraplus®

HOPPE-Edelstahl-Rosetten-Türgriff-Garnitur mit Schlüsselrosetten für Innentüren:

- geprüft nach **DIN EN 1906: 37-0140A**, Objekt-Garnitur
- Lagerung: Türgriffe lose, Rückholfedern rechts/links verwendbar, wartungsfreie Gleitlager
- Verbindung: **HOPPE-Schnellstift** mit HOPPE-Vollstift (Loch-/Lochteil)
- Unterkonstruktion: Kunststoff, Stütznocken
- Befestigung: verdeckt, durchgehend, wechselseitig, Mehrzweckschrauben



2

Beschreibung			Lochung	F84-1-R	F96-1-R	F97-1-R	P.E.	Krt.
				Art.-Nr.	Art.-Nr.	Art.-Nr.		
Türgriff-Garnitur (Griff/Griff)	37-42	8/8,5		11647535	11647462	11647449	1	10
				11874168	11873929		1	10
				11647589	11647486	11647450	1	10
				11874175	11874065		1	10
Bad/WC-Garnitur (Griff/Griff)	37-42	8/8,5		11717495	11717300	11717105	1	10
		5-8		11874181	11874090		1	10

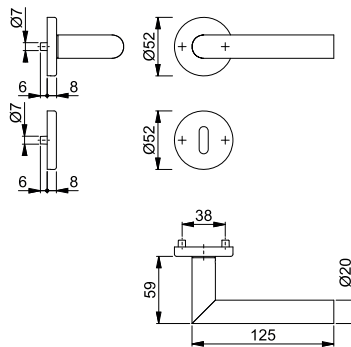

Farbvarianten:

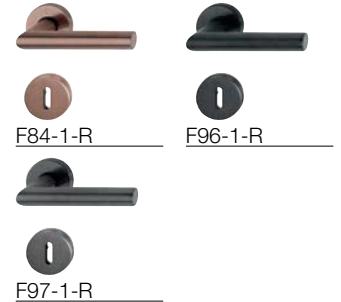

Resista® wird auf alle Oberflächen gewährt, die in der Farbnummer den Buchstaben **R** enthalten.

Resista®



Schnellstift

Amsterdam - E58/42KV/42KVS/1400Z

duraplus®

HOPPE-Edelstahl-Rosetten-Wechsel-Garnitur mit Schlüsselrosetten für Wohnungsabschluss-Türen:

- geprüft nach **DIN EN 1906: 37-0140A**, Objekt-Garnitur
- Lagerung: außen Knopf fest, innen Türgriff lose, Rückholfeder rechts/links verwendbar, wartungsfreies Gleitlager
- Verbindung: **HOPPE-Schnellstift** mit HOPPE-FDW-Vollstift (Lochteil)
- Unterkonstruktion: Kunststoff, Stütznocken
- Befestigung: verdeckt, durchgehend, Mehrzweckschrauben; Knopf-/Griffrosetten von innen, Schlüsselrosetten wechselseitig



Beschreibung			Lochung	F69	F69-S			P.E.	Krt.
				Art.-Nr.	Art.-Nr.				
Wechsel-Garnitur (Knopf/Griff)	37-42	8		3297111	3739898			1	4

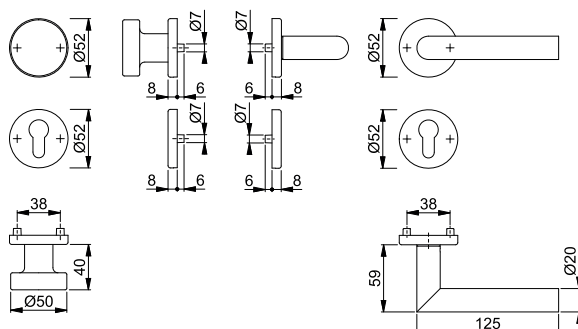

Der Buchstabe **S** in der Farbnummer steht für SecuSan®, die antimikrobielle Oberfläche. Nur für den Innenbereich geeignet.

SecuSan®



Schnellstift

Amsterdam - E1400Z/15KV/15KVS

duraplus®

HOPPE-Edelstahl-Rosetten-Türgriff-Garnitur mit Schlüsselrosetten für Innentüren:

- Lagerung: Türgriffe lose, Rückholfedern rechts/links verwendbar, wartungsfreie Gleitlager
- Verbindung: **HOPPE-Schnellstift** mit HOPPE-Vollstift (Stift-/Lochteil)
- Unterkonstruktion: Kunststoff, Stütznocken
- Befestigung: verdeckt, durchgehend, wechselseitig, Mehrzweckschrauben



Beschreibung			Lochung	F69/F68				P.E.	Krt.
				Art.-Nr.					
Türgriff-Garnitur (Griff/Griff)	37-42	8/8,5		11538892				1	10
Bad/WC-Garnitur (Griff/Griff)	37-42	8/8,5 5-8		11565500				1	10

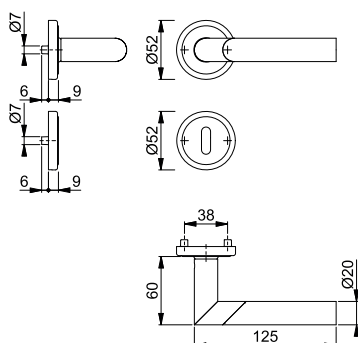



Schnellstift

■ **Amsterdam - E1400Z/353K**





duraplus®

HOPPE-Edelstahl-Kurzschild-Türgriff-Garnitur für Innentüren:

- geprüft nach **DIN EN 1906: 37-0140U**, Objekt-Garnitur
- Lagerung: Türgriffe lose, wartungsfreie Gleitlager
- Verbindung: **HOPPE-Schnellstift** mit HOPPE-Vollstift (Stift-/Lochteil)
- Unterkonstruktion: Stahl
- Befestigung: verdeckt, durchgehend, Gewindeschrauben M5 mit Hülsenmütern



2

Beschreibung			Lochung/ Abstand	F69		P.E.	Krt.	
				Art.-Nr.				
Türgriff-Garnitur (Griff/Griff)	35-45	8		72	3289348		1	10
				72	3289495		1	10
Bad/WC-Garnitur (Griff/Griff)	40-45	8 8		78	3289508		1	10

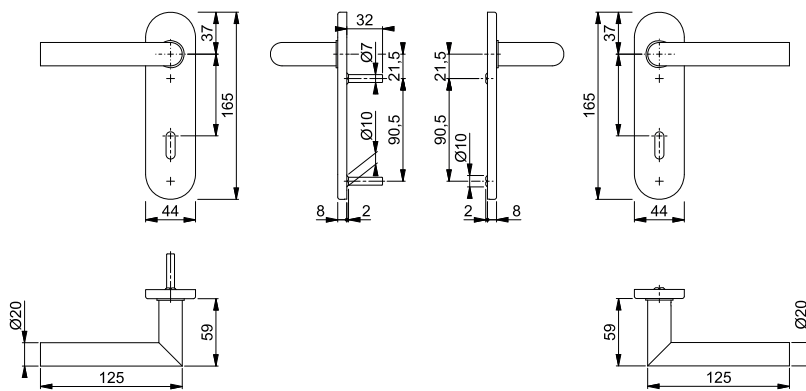

Schnellstift



■ **Amsterdam - E58/353K/1400Z**

duraplus®

HOPPE-Edelstahl-Kurzschild-Wechsel-Garnitur für Wohnungsabschluss-Türen:

- geprüft nach **DIN EN 1906: 37-0140U**, Objekt-Garnitur
- Lagerung: außen Knopf fest, innen Türgriff lose, wartungsfreies Gleitlager
- Verbindung: **HOPPE-Schnellstift** mit HOPPE-FDW-Vollstift (Lochteil)
- Unterkonstruktion: Stahl
- Befestigung: verdeckt, durchgehend, Gewindeschrauben M5 mit Hülsenmütern



Beschreibung			Lochung/ Abstand	F69		P.E.	Krt.	
				Art.-Nr.				
Wechsel-Garnitur (Knopf/Griff)	35-45	8		72	3306187		1	4

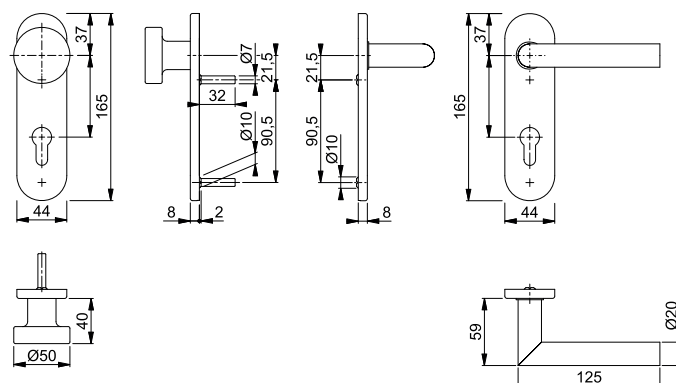

Amsterdam - E1400Z/302

duraplus®



HOPPE-Edelstahl-Langschild-Türgriff-Garnitur für Innentüren:

- geprüft nach **DIN EN 1906: 37-0140U**, Objekt-Garnitur
- Lagerung: Türgriffe lose, wartungsfreie Gleitlager
- Verbindung: **HOPPE-Schnellstift** mit HOPPE-Vollstift (Stift-/Lochteil)
- Befestigung: sichtbar, Mehrzweckschrauben



Beschreibung	35-45	8	Lochung/ Abstand	F69			P.E.	Krt.
				Art.-Nr.				
Türgriff-Garnitur (Griff/Griff)	35-45	8	72	3578941			1	10
				3355034			1	10
Bad/WC-Garnitur (Griff/Griff)	37-42	8	78	3652821			1	10

Schnellstift

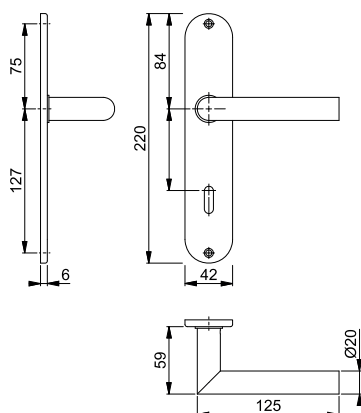

Amsterdam - E58/302/1400Z

duraplus®



HOPPE-Edelstahl-Langschild-Wechsel-Garnitur für Wohnungsabschluss-Türen:

- geprüft nach **DIN EN 1906: 37-0140U**, Objekt-Garnitur
- Lagerung: außen Knopf fest; innen Türgriff lose, wartungsfreies Gleitlager
- Verbindung: **HOPPE-Schnellstift** mit HOPPE-FDW-Vollstift (Lochteil)
- Befestigung: sichtbar, Mehrzweckschrauben



Beschreibung	35-45	8	Lochung/ Abstand	F69			P.E.	Krt.
				Art.-Nr.				
Wechsel-Garnitur (Knopf/Griff)	35-45	8	72	3355114			1	4

Schnellstift

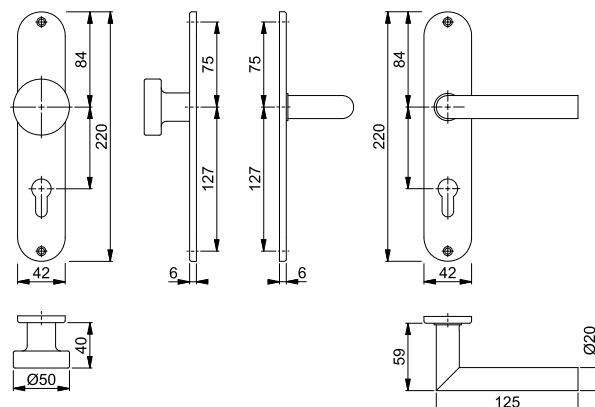



Schnellstift





Amsterdam - E1400Z/868P/869PS-SK

duraplus®

HOPPE-Edelstahl-Compact-Rosetten-Türgriff-Garnitur mit Schlüsselrosetten für Innentüren:

- geprüft nach **DIN EN 1906: 37-0140U**, Objekt-Garnitur
- Lagerung: Türgriffe lose, wartungsfreie Gleitlager
- Verbindung: **HOPPE-Schnellstift** mit HOPPE-Vollstift (Loch-/Lochteil)
- Unterkonstruktion Griffrosette: Kunststoff, Distanz- und Führungsringe für Griffloch-Ø 24-26 mm
- Befestigung: aufsteckbare Griffrosetten, selbstklebende Schlüsselrosetten
- Besonderheit: schraubenlose Montage, 3 mm flache Rosetten



Beschreibung			Lochung	F69	F9714M			P.E.	Krt.
				Art.-Nr.	Art.-Nr.				
Türgriff-Garnitur (Griff/Griff)	40-50	8/8,5		11718699	11836994			1	10
		8/8,5		11718717	11837007			1	10
Bad/WC-Garnitur (Griff/Griff)	40-45	8/8,5 5-8		11712028	11837019			1	10

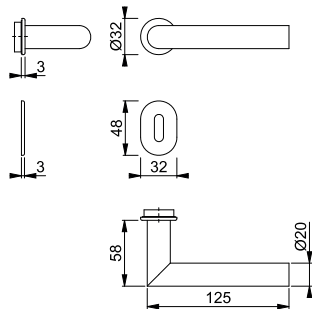

Schnellstift



Amsterdam - E58/42K/42KS/868P/869PS-SK/1400Z

duraplus®

HOPPE-Edelstahl-Compact-Rosetten-Wechsel-Garnitur mit Schlüsselrosetten für Wohnungsabschluss-Türen:

- geprüft nach **DIN EN 1906: 37-0140U**, Objekt-Garnitur
- Lagerung: außen Knopf fest, innen Türgriff lose, wartungsfreies Gleitlager
- Verbindung: **HOPPE-Schnellstift** mit HOPPE-FDW-Vollstift (Lochteil)
- Unterkonstruktion: außen Kunststoff; innen Griffrosette Kunststoff, Distanz- und Führungsring für Griffloch-Ø 24-26 mm
- Befestigung: außen verdeckt, Mehrzweckschrauben; innen aufsteckbare Griffrosette, selbstklebende Schlüsselrosette
- Besonderheit: innen 3 mm flache Rosetten



Beschreibung			Lochung	F69				P.E.	Krt.
				Art.-Nr.					
Wechsel-Garnitur (Knopf/Griff)	40-50	8/8,5		11718766				1	10

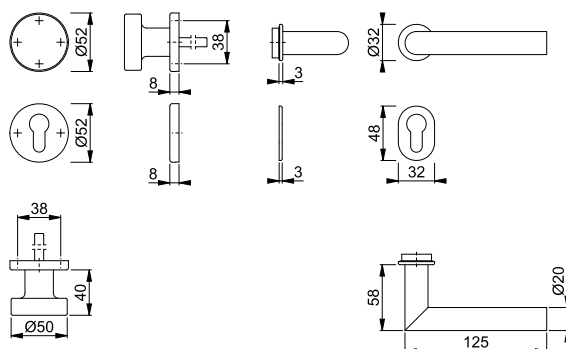



Schnellstift
SchnellstiftPlus

Amsterdam - E1400Z/848N

duraplus®

HOPPE-SchnellstiftPlus-Edelstahl-Flachrosetten-Türgriff-Garnitur ohne Schlüsselrosetten für Innentüren:

- geprüft nach **DIN EN 1906: 37-0140U**, Objekt-Garnitur
- Lagerung: Türgriffe lose, wartungsfreie Gleitlager
- Verbindung: **HOPPE-Schnellstift** mit HOPPE-Vollstift (Stift-/Lochteil)
- Befestigung: aufsteckbare Griffrosetten mit durchgehenden Stütznocken
- Besonderheit: schraubenlose Montage, 2 mm flache Rosetten



Beschreibung				F69				P.E.	Krt.
				Art.-Nr.					
Türgriff-Garnitur (Griff/Griff) ohne Schlüsselrosetten	35-45	8		3747020				1	10

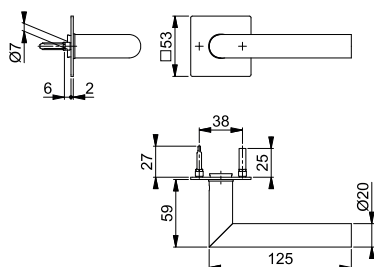

SchnellstiftPlus

E848NS

duraplus®

HOPPE-SchnellstiftPlus-Edelstahl-Flachrosetten-Paar für Innentüren:

- Befestigung: aufsteckbare Schlüsselrosetten mit durchgehenden Stütznocken
- Besonderheit: schraubenlose Montage, 2 mm flache Rosetten



Beschreibung			Lochung	F69	F9714M			P.E.	Krt.
				Art.-Nr.	Art.-Nr.				
Schlüsselrosette, Paar	35-45			3758052	11741235			5	25
				3758061	11741260			5	25
Bad/WC-Rosette, Paar	35-45	5-8		3759143				2	10
	37-45				11823719			2	10

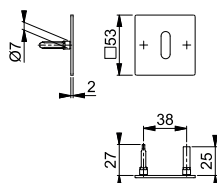



Schnellstift
SchnellstiftPlus

Amsterdam - E1400Z/849N



duraplus®

HOPPE-SchnellstiftPlus-Edelstahl-Flachrosetten-Türgriff-Garnitur ohne Schlüsselrosetten für Innentüren:

- geprüft nach **DIN EN 1906: 37-0140U**, Objekt-Garnitur
- Lagerung: Türgriffe lose, wartungsfreie Gleitlager
- Verbindung: **HOPPE-Schnellstift** mit HOPPE-Vollstift (Stift-/Lochteil)
- Befestigung: aufsteckbare Griffrosetten mit durchgehenden Stütznocken
- Besonderheit: schraubenlose Montage, 2 mm flache Rosetten



2

Beschreibung			F69				P.E.	Krt.
			Art.-Nr.					
Türgriff-Garnitur (Griff/Griff) ohne Schlüsselrosetten	35-45	8	3746641				1	10

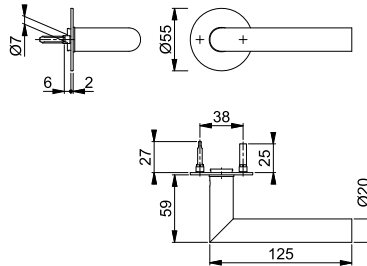

SchnellstiftPlus





E849NS

duraplus®

HOPPE-SchnellstiftPlus-Edelstahl-Flachrosetten-Paar für Innentüren:

- Befestigung: aufsteckbare Schlüsselrosetten mit durchgehenden Stütznocken
- Besonderheit: schraubenlose Montage, 2 mm flache Rosetten



Beschreibung			Lochung	F69		P.E.	Krt.
				Art.-Nr.	Art.-Nr.		
Schlüsselrosette, Paar	35-45			3757990	11736653	5	25
				3758001	11736665	5	25
Bad/WC-Rosette, Paar	35-45	5-8		3759119		2	10
	37-45			11823732	2	10	

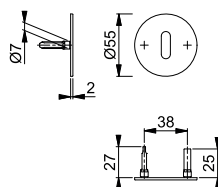

Schnellstift



Amsterdam - E1400Z

duraplus®

HOPPE-Edelstahl-Türgriff-Paar für Innentüren:

- Verbindung: **HOPPE-Schnellstift** mit HOPPE-Vollstift (Stift-/Lochteil)
- Bund: für Lagerung lose



Beschreibung			F69		P.E.	Krt.
			Art.-Nr.	Art.-Nr.		
Türgriff, Paar	35-45	8	3289401	11823422	5	50

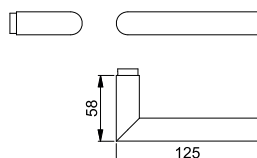

Passende Griff- und Schlüsselrosetten siehe ab S. 179.

Amsterdam - GD-E1400Z

duraplus®



HOPPE-Edelstahl-Türgriff-Paar für Glastüren:

- Verbindung: **HOPPE-Schnellstift** mit HOPPE-Vollstift (Stift-/Lochteil)
- Bund: Führung 5 mm, Durchmesser 18 mm



Beschreibung			F69				P.E.	Krt.
			Art.-Nr.					
Türgriff, Paar	35-45	8/66	3449022			5	50	

Schnellstift

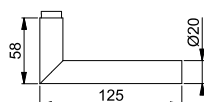

Antwerpen - E1420Z/42KV/42KVS

duraplus®



HOPPE-Edelstahl-Rosetten-Türgriff-Garnitur mit Schlüsselrosetten für Innentüren:

- geprüft nach **DIN EN 1906: 37-0140A**, Objekt-Garnitur
- Lagerung: Türgriffe lose, Rückholfedern rechts/links verwendbar, wartungsfreie Gleitlager
- Verbindung: **HOPPE-Schnellstift** mit HOPPE-Vollstift (Loch-/Lochteil)
- Unterkonstruktion: Kunststoff, Stütznocken
- Befestigung: verdeckt, durchgehend, wechselseitig, Mehrzweckschrauben



Beschreibung			Lochung	F69				P.E.	Krt.
				Art.-Nr.					
Türgriff-Garnitur (Griff/Griff)		8		11571937			1	10	
				11571883			1	10	
Bad/WC-Garnitur (Griff/Griff)	37-42	8		11571913			1	10	

Schnellstift

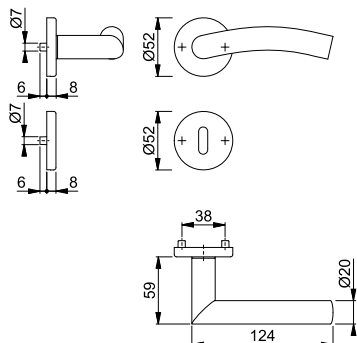



Schnellstift





Antwerpen - E58/42KV/42KVS/1420Z

duraplus®

HOPPE-Edelstahl-Rosetten-Wechsel-Garnitur mit Schlüsselrosetten für Wohnungsabschluss-Türen:

- Lagerung: außen Knopf fest, innen Türgriff lose, Rückholfeder rechts/links verwendbar, wartungsfreies Gleitlager
- Verbindung: **HOPPE-Schnellstift** mit HOPPE-FDW-Vollstift (Lochteil)
- Unterkonstruktion: Kunststoff, Stütznocken
- Befestigung: verdeckt, durchgehend, Mehrzweckschrauben; Knopf-/Griffrosetten von innen, Schlüsselrosetten wechselseitig



Beschreibung			Lochung	F69		P.E.	Krt.
				Art.-Nr.			
Wechsel-Garnitur (Knopf/Griff), rechts	37-42	8		11571949		1	4
Wechsel-Garnitur (Knopf/Griff), links	37-42	8		11571962		1	4

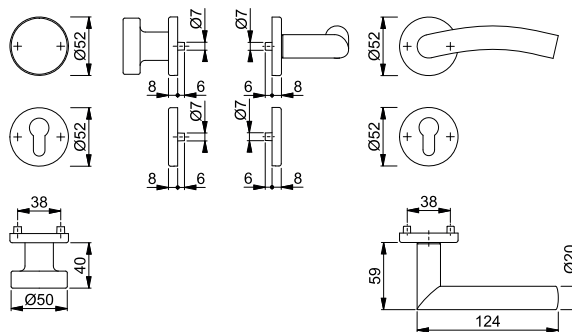

Schnellstift





Atlanta - 1530/42KV/42KVS

duraplus®

HOPPE-Aluminium-Rosetten-Türgriff-Garnitur mit Schlüsselrosetten für Innentüren:

- geprüft nach **DIN EN 1906: 37-0140A**, Objekt-Garnitur
- Lagerung: Türgriffe lose, Rückholfedern rechts/links verwendbar, wartungsfreie Gleitlager
- Verbindung: **HOPPE-Schnellstift** mit HOPPE-Vollstift (Stift-/Lochteil)
- Unterkonstruktion: Kunststoff, Stütznocken
- Befestigung: verdeckt, durchgehend, wechselseitig, Mehrzweckschrauben



Beschreibung			Lochung	F1	F9	P.E.	Krt.
				Art.-Nr.	Art.-Nr.		
Türgriff-Garnitur (Griff/Griff)	37-42	8		2791221	2791256		1 40
				2791264	2791281		1 20
			8/8,5		11576388		1 10
Bad/WC-Garnitur (Griff/Griff)	37-42	8		2791301	2791352		1 20
			8				
			8/8,5 5-8		11576406		1 10

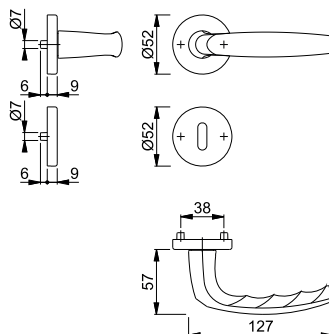



Schnellstift

Atlanta - 58/42KV/42KVS/1530

duraplus®

HOPPE-Aluminium-Rosetten-Wechsel-Garnitur mit Schlüsselrosetten für Wohnungsabschluss-Türen:

- geprüft nach **DIN EN 1906: 37-0140A**, Objekt-Garnitur
- Lagerung: außen Knopf fest, innen Türgriff lose, Rückholfeder rechts/links verwendbar, wartungsfreies Gleitlager
- Verbindung: **HOPPE-Schnellstift** mit HOPPE-FDW-Vollstift (Lochteil)
- Unterkonstruktion: Kunststoff, Stütznocken
- Befestigung: verdeckt, durchgehend, Mehrzweckschrauben; Knopf-/Griffrosetten von innen, Schlüsselrosetten wechselseitig



Beschreibung			Lochung	F1		F9		P.E.	Krt.
				Art.-Nr.	Art.-Nr.	Art.-Nr.	Art.-Nr.		
Wechsel-Garnitur (Knopf/Griff)	37-42	8		2791547	2791563			1	8

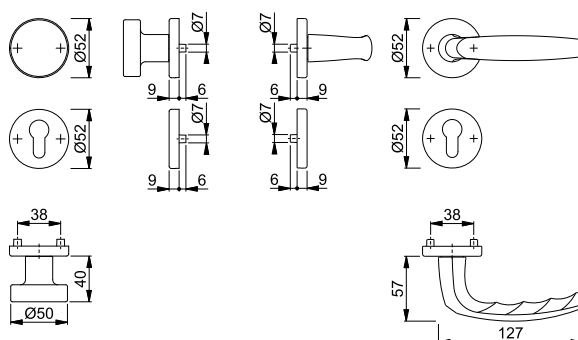

Schnellstift

Atlanta - 1530/273P

duraplus®

HOPPE-Aluminium-Langschild-Türgriff-Garnitur für Innentüren:

- geprüft nach **DIN EN 1906: 37-0140A**, Objekt-Garnitur
- Lagerung: Türgriffe lose, Rückholfedern rechts/links verwendbar, wartungsfreies Gleitlager
- Verbindung: **HOPPE-Schnellstift** mit HOPPE-Vollstift (Stift-/Lochteil)
- Befestigung: sichtbar, Mehrzweckschrauben



Beschreibung			Lochung/Abstand	F1		F9		P.E.	Krt.
				Art.-Nr.	Art.-Nr.	Art.-Nr.	Art.-Nr.		
Türgriff-Garnitur (Griff/Griff)	35-45	8		72	2791571	2791580		1	30
				72	11576425			1	8
				72	2791598	2791601			1
Bad/WC-Garnitur (Griff/Griff)	37-42	8		78	2791619	2791627		1	20
				78	11576418			1	8
				78					

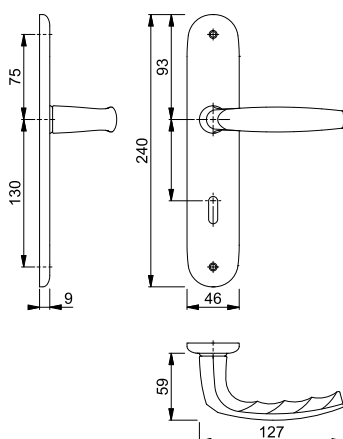

Atlanta - 53/273P/1530



duraplus®



Schnellstift

- HOPPE-Aluminium-Langschild-Wechsel-Garnitur für Wohnungsabschluss-Türen:
- geprüft nach **DIN EN 1906: 37-0140A**, Objekt-Garnitur
 - Lagerung: außen Knopf fest; innen Türgriff lose, Rückholfeder rechts/links verwendbar, wartungsfreies Gleitlager
 - Verbindung: **HOPPE-Schnellstift** mit HOPPE-FDW-Vollstift (Lochteil)
 - Befestigung: sichtbar, Mehrzweckschrauben



Beschreibung			Lochung/ Abstand	F1	F9			P.E.	Krt.
				Art.-Nr.	Art.-Nr.				
Wechsel-Garnitur (Knopf/Griff)	35-45	8	 72	2791926	2791969			1	8

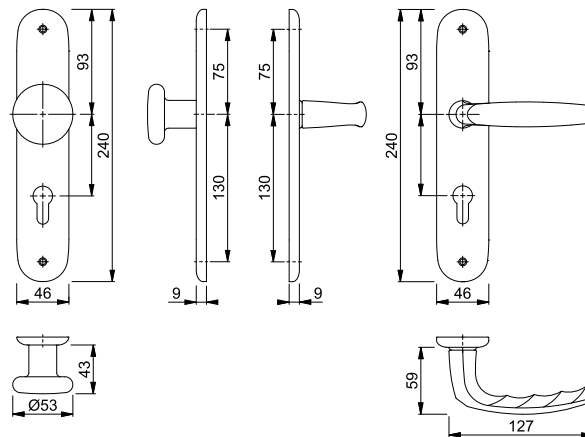

Atlanta - M1530/23KV/23KVS





duraplus®



Schnellstift

- HOPPE-Messing-Rosetten-Türgriff-Garnitur mit Schlüsselrosetten für Innentüren:
- geprüft nach **DIN EN 1906: 37-0140A**, Objekt-Garnitur
 - Lagerung: Türgriffe lose, Rückholfedern rechts/links verwendbar, wartungsfreie Gleitlager
 - Verbindung: **HOPPE-Schnellstift** mit HOPPE-Vollstift (Stift-/Lochteil)
 - Unterkonstruktion: Kunststoff, Stütznocken
 - Befestigung: verdeckt, durchgehend, wechselseitig, Mehrzweckschrauben



Beschreibung			Lochung	F41-R	F49-R	F71	F77-R	P.E.	Krt.
				Art.-Nr.	Art.-Nr.	Art.-Nr.	Art.-Nr.		
Türgriff-Garnitur (Griff/Griff)		8		2736177	2736206	2735991	2736118	1	10
				2736185	2736214	2736071	2736134	1	10
Bad/WC-Garnitur (Griff/Griff)	37-42	8		2736193	2736222	2736097	2736151	1	10

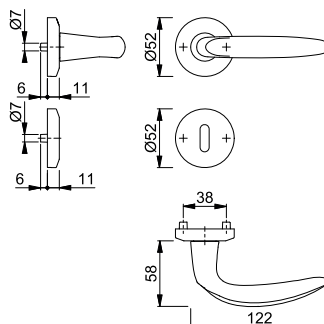

Resista® wird auf alle Oberflächen gewährt, die in der Farbnummer den Buchstaben **R** enthalten.

Resista®

Atlanta - M90/23KV/23KVS/1530

duraplus®



HOPPE-Messing-Rosetten-Wechsel-Garnitur mit Schlüsselrosetten für Wohnungsabschluss-Türen:

- geprüft nach **DIN EN 1906: 37-0140A**, Objekt-Garnitur
- Lagerung: außen Knopf fest, innen Türgriff lose, Rückholfeder rechts/links verwendbar, wartungsfreies Gleitlager
- Verbindung: **HOPPE-Schnellstift** mit HOPPE-FDW-Vollstift (Lochteil)
- Unterkonstruktion: Kunststoff, Stütznocken
- Befestigung: verdeckt, durchgehend, Mehrzweckschrauben; Knopf-/Griffrosetten von innen, Schlüsselrosetten wechselseitig



Schnellstift¹

Beschreibung			Lochung	F41-R	F49-R	F71	F77-R	P.E.	Krt.
				Art.-Nr.	Art.-Nr.	Art.-Nr.	Art.-Nr.		
Wechsel-Garnitur (Knopf/Griff)				2736441	2736450	2736425	2736433	1	4

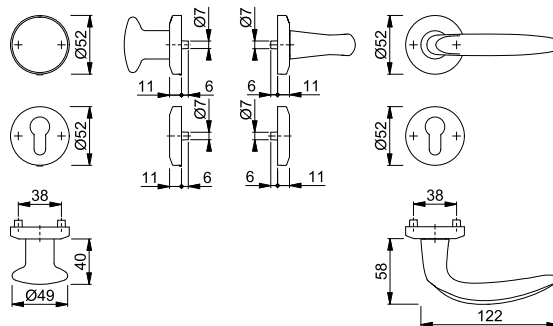

Resista® wird auf alle Oberflächen gewährt, die in der Farbnummer den Buchstaben **R** enthalten.

Resista®

Atlanta - M1530/302

duraplus®



HOPPE-Messing-Langschild-Türgriff-Garnitur für Innentüren:

- geprüft nach **DIN EN 1906: 37-0140U**, Objekt-Garnitur
- Lagerung: Türgriffe lose, wartungsfreie Gleitlager
- Verbindung: **HOPPE-Schnellstift** mit HOPPE-Vollstift (Stift-/Lochteil)
- Befestigung: sichtbar, Mehrzweckschrauben



Schnellstift¹

Beschreibung			Lochung/ Abstand	F41-R	F49-R	F71	P.E.	Krt.
				Art.-Nr.	Art.-Nr.	Art.-Nr.		
Türgriff-Garnitur (Griff/Griff)			72	2804037	2804045	2804053	1	10
			72	2804070	2804088	2804096	1	10
Bad/WC-Garnitur (Griff/Griff)			78	2804117	2804125	2804133	1	10

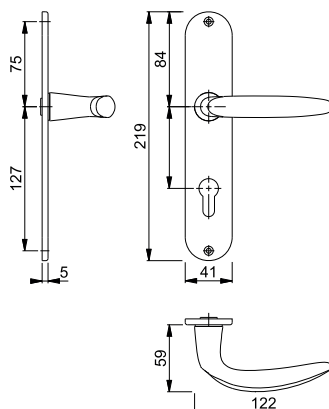

Resista® wird auf alle Oberflächen gewährt, die in der Farbnummer den Buchstaben **R** enthalten.

Resista®



Schnellstift
SchnellstiftPlus

■ **Atlanta - M1530/849N**



duraplus®

HOPPE-SchnellstiftPlus-Messing-Flachrosetten-Türgriff-Garnitur ohne Schlüsselrosetten für Innentüren:

- geprüft nach **DIN EN 1906: 37-0140U**, Objekt-Garnitur
- Lagerung: Türgriffe lose, wartungsfreie Gleitlager
- Verbindung: **HOPPE-Schnellstift** mit HOPPE-Vollstift (Stift-/Lochteil)
- Befestigung: aufsteckbare Edelstahl-Griffrosetten mit durchgehenden Stütznocken
- Besonderheit: schraubenlose Montage, 2 mm flache Rosetten



2

Beschreibung			F42/F69	Art.-Nr.				P.E.	Krt.
Türgriff-Garnitur (Griff/Griff) ohne Schlüsselrosetten	35-45	8		3757236				1	10

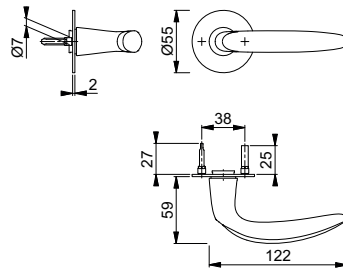

SchnellstiftPlus







■ **E849NS**

duraplus®

HOPPE-SchnellstiftPlus-Edelstahl-Flachrosetten-Paar für Innentüren:

- Befestigung: aufsteckbare Schlüsselrosetten mit durchgehenden Stütznocken
- Besonderheit: schraubenlose Montage, 2 mm flache Rosetten



Beschreibung			Lochung	F69	F9714M			P.E.	Krt.
				Art.-Nr.	Art.-Nr.				
Schlüsselrosette, Paar	35-45			3757990	11736653			5	25
				3758001	11736665			5	25
Bad/WC-Rosette, Paar	35-45	5-8		3759119				2	10
	37-45				11823732			2	10

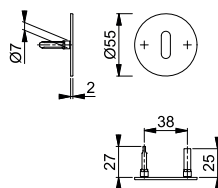



Schnellstift

Austin - 1769/843KV/843KVS

duraplus®

HOPPE-Aluminium-Rosetten-Türgriff-Garnitur mit Schlüsselrosetten für Innentüren:

- geprüft nach **DIN EN 1906: 37-0140A**, Objekt-Garnitur
- Lagerung: Türgriffe lose, Rückholfedern rechts/links verwendbar, wartungsfreie Gleitlager
- Verbindung: **HOPPE-Schnellstift** mit HOPPE-Vollstift (Stift-/Lochteil)
- Unterkonstruktion: Kunststoff, Stütznocken
- Befestigung: verdeckt, durchgehend, wechselseitig, Mehrzweckschrauben



Beschreibung	Stift	Loch	Lochung	F1	F31-1	F33-1	F9714M	P.E.	Krt.
				Art.-Nr.	Art.-Nr.	Art.-Nr.	Art.-Nr.		
Türgriff-Garnitur (Griff/Griff)	37-42	8/8,5		11758107	11758119	11758132	11758120	1	10
		8/8,5					11790179	1	10
		8/8,5		11758144	11758156	11758175	11758168	1	10
Bad/WC-Garnitur (Griff/Griff)	37-42	8/8,5 5-8		11758211	11758235	11758247	11758223	1	10
		8/8,5 5-8					11790180	1	10

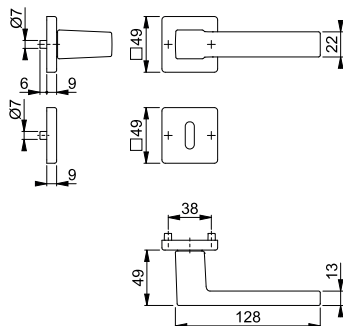

Schnellstift

Austin - 1769/668P/669PS-SK

duraplus®

HOPPE-Aluminium-Compact-Rosetten-Türgriff-Garnitur mit Schlüsselrosetten für Innentüren:

- geprüft nach **DIN EN 1906: 37-0140U**, Objekt-Garnitur
- Lagerung: Türgriffe lose, wartungsfreie Gleitlager
- Verbindung: **HOPPE-Schnellstift** mit HOPPE-Vollstift (Loch-/Lochteil)
- Unterkonstruktion Griffrossette: Kunststoff, Distanz- und Führungsringe für Griffloch-Ø 24-26 mm
- Befestigung: aufsteckbare Edelstahl-Griffrossetten, selbstklebende Edelstahl-Schlüsselrosetten
- Besonderheit: schraubenlose Montage, 3 mm flache Rosetten



Beschreibung	Stift	Loch	Lochung	F31-1/F69	F9714M	P.E.	Krt.
				Art.-Nr.	Art.-Nr.		
Türgriff-Garnitur (Griff/Griff)	40-50	8/8,5		11718742	11837020	1	10
		8/8,5		11718754	11837081	1	10
Bad/WC-Garnitur (Griff/Griff)	40-45	8/8,5 5-8		11713677	11837093	1	10

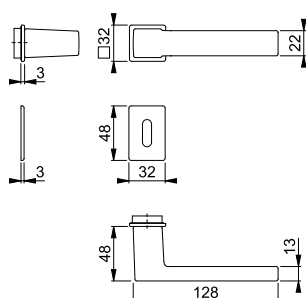



Schnellstift



Austin - 43L/52K/52KS/668P/669PS-SK/1769

duraplus®

HOPPE-Aluminium-Compact-Rosetten-Wechsel-Garnitur mit Schlüsselrosetten für Wohnungsabschluss-Türen:

- geprüft nach **DIN EN 1906: 37-0140U**, Objekt-Garnitur
- Lagerung: außen Knopf fest, innen Türgriff lose, wartungsfreies Gleitlager
- Verbindung: **HOPPE-Schnellstift** mit HOPPE-FDW-Vollstift (Lochteil)
- Unterkonstruktion: außen Kunststoff; innen Griffrosette Kunststoff, Distanz- und Führungsring für Griffloch-Ø 24-26 mm
- Befestigung: außen verdeckt, Mehrzweckschrauben; innen aufsteckbare Edelstahl-Griffrosette, selbstklebende Edelstahl-Schlüsselrosette
- Besonderheit: innen 3 mm flache Rosetten



Beschreibung			Lochung	F31-1/F69 Art.-Nr.				P.E.	Krt.
Wechsel-Garnitur (Knopf/Griff)	40-50	8/8,5		11719849				1	10

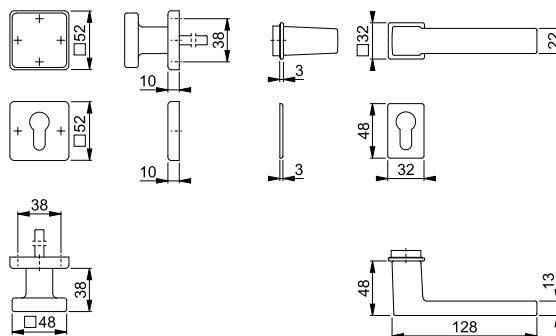

Schnellstift



Austin - 1769

duraplus®



HOPPE-Aluminium-Türgriff-Paar für Innentüren:

- Verbindung: **HOPPE-Schnellstift** mit HOPPE-Vollstift (Stift-/Lochteil)
- Bund: für Lagerung lose

Beschreibung			F1		F9714M		P.E.	Krt.
			Art.-Nr.	Art.-Nr.	Art.-Nr.	Art.-Nr.		
Türgriff, Paar	35-45	8/8,5	11758338	11758399			5	50

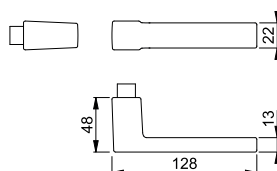

Passende Griff- und Schlüsselrosetten siehe ab S. 179.

■ Bern - M158/311

duraplus®



HOPPE-Messing-Langschild-Türgriff-Garnitur für Innentüren:

- Lagerung: Türgriffe lose, wartungsfreie Gleitlager
- Verbindung: HOPPE-Profilstift (Stift-/Lochteil)
- Befestigung: sichtbar, Mehrzweckschrauben



Beschreibung	37-47	8	Lochung/ Abstand	F71			P.E.	Krt.
				Art.-Nr.				
Türgriff-Garnitur (Griff/Griff)	37-47	8	72	11539082			1	8
				11923295			1	8
Bad/WC-Garnitur (Griff/Griff)	38-43	8	78	11565573			1	8

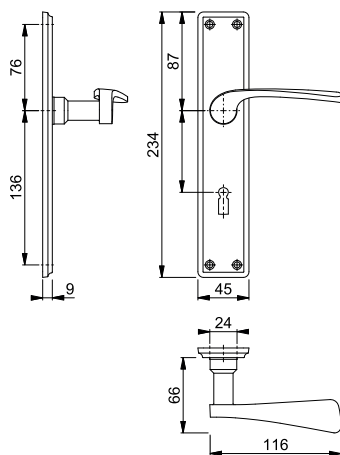

■ Bern - M40E/311/158

duraplus®



HOPPE-Messing-Langschild-Wechsel-Garnitur für Wohnungsabschluss-Türen:

- Lagerung: außen Knopf fest, innen Türgriff lose, wartungsfreies Gleitlager
- Verbindung: HOPPE-FDW-Profilstift (Lochteil)
- Befestigung: sichtbar, Mehrzweckschrauben



Beschreibung	37-47	8	Lochung/ Abstand	F71			P.E.	Krt.
				Art.-Nr.				
Wechsel-Garnitur (Knopf/Griff), rechts	37-47	8	72	11923301			1	8
Wechsel-Garnitur (Knopf/Griff), links	37-47	8	72	11923313			1	8

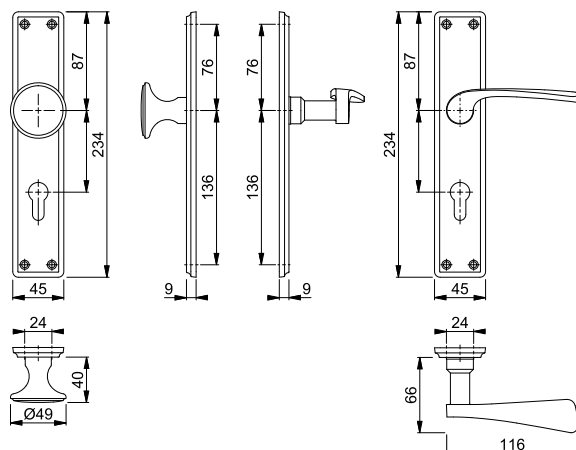







Sertos®

Bonn - 150/42H/42HKVS

duraplus®

- HOPPE-Aluminium-Rosetten-Türgriff-Garnitur mit Schlüsselrosetten für Innentüren:
- geprüft nach **DIN EN 1906: 47-0150A** und **PIVCERTPlus** (1.000.000 Prüfzyklen), Objekt-Garnitur
 - Lagerung: Türgriffe fest/drehbar, Rückholfedern, HOPPE-Steckgriff-Verbindung mit Kugel-Arretierung **Sertos®**, wartungsfreie Gleitlager
 - Verbindung: HOPPE-Profilvollstift, gehärtet
 - Unterkonstruktion: Griffrosetten Stahl, Schlüsselrosetten Kunststoff, Stütznocken
 - Befestigung: verdeckt, durchgehend; Griffrosetten Gewindeschrauben M5; Schlüsselrosetten Mehrzweckschrauben, wechselseitig



Beschreibung			Lochung	F1				P.E.	Krt.
				Art.-Nr.					
Türgriff-Garnitur (Griff/Griff)	40-45	8		10723413				1	10
		8		10723421				1	10
Bad/WC-Garnitur (Griff/Griff) mit Rot/Weiß-Scheibe	40-45	8 8		10723430				1	4

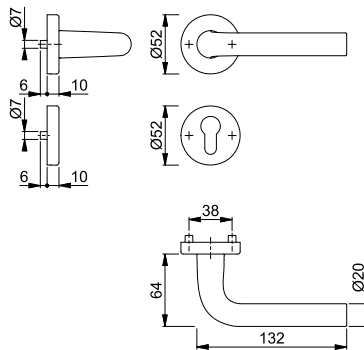

Befestigungs-Sets (Sertos®) für andere Türdicken siehe ab S. 899.





Sertos®

Bonn - 58/42H/42HKVS/150

duraplus®

- HOPPE-Aluminium-Rosetten-Wechsel-Garnitur mit Schlüsselrosetten für Wohnungsabschluss-Türen:
- geprüft nach **DIN EN 1906: 47-0150A** und **PIVCERTPlus** (1.000.000 Prüfzyklen), Objekt-Garnitur
 - Lagerung: außen Knopf fest; innen Türgriff fest/drehbar, Rückholfeder, HOPPE-Steckgriff-Verbindung mit Kugel-Arretierung **Sertos®**, wartungsfreies Gleitlager
 - Verbindung: HOPPE-FDW-Profilvollstift, gehärtet
 - Unterkonstruktion: Knopf-/Griffrosetten Stahl, Schlüsselrosetten Kunststoff, Stütznocken
 - Befestigung: verdeckt, durchgehend; Knopf-/Griffrosetten Gewindeschrauben M5; Schlüsselrosetten Mehrzweckschrauben, wechselseitig



Beschreibung			Lochung	F1				P.E.	Krt.
				Art.-Nr.					
Wechsel-Garnitur (Knopf/Griff)	40-45	8		10723448				1	4

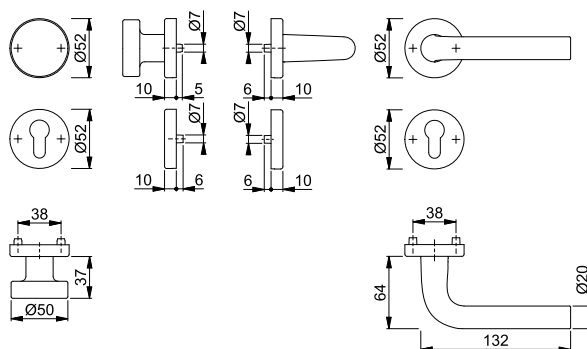

Befestigungs-Sets (Sertos®) für andere Türdicken siehe ab S. 899.

■ Bonn - 150/353KH

duraplus®



Sertos®

HOPPE-Aluminium-Kurzschild-Türgriff-Garnitur für Innentüren:

- geprüft nach **DIN EN 1906: 47-0150A** und PIVCERT**Plus** (1.000.000 Prüfzyklen), Objekt-Garnitur
- Lagerung: Türgriffe fest/drehbar, Rückholfedern, HOPPE-Steckgriff-Verbindung mit Kugel-Arretierung **Sertos**®, wartungsfreie Gleitlager
- Verbindung: HOPPE-Profilvollstift, gehärtet
- Unterkonstruktion: Stahl, Stütznocken
- Befestigung: verdeckt, durchgehend, Gewindeschrauben M5



Beschreibung	F1	Lochung/Abstand	F1		P.E.	Krt.
			Art.-Nr.			
Türgriff-Garnitur (Griff/Griff)	40-45	8	72	10724563		1 10
				10724571		1 10
Bad/WC-Garnitur (Griff/Griff) mit Rot/Weiß-Scheibe	40-45	8	78	10724635		1 4

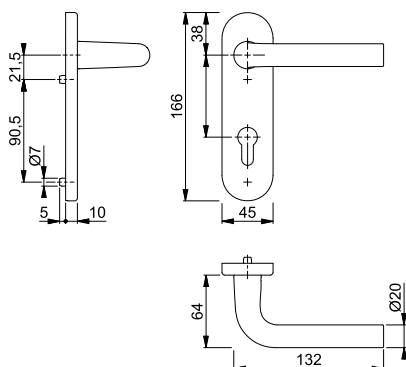

Befestigungs-Sets (Sertos®) für andere Türdicken siehe ab S. 899.

■ Bonn - 58/353KH/150

duraplus®



Sertos®

HOPPE-Aluminium-Kurzschild-Wechsel-Garnitur für Wohnungsabschluss-Türen:

- geprüft nach **DIN EN 1906: 47-0150A** und PIVCERT**Plus** (1.000.000 Prüfzyklen), Objekt-Garnitur
- Lagerung: außen Knopf fest; innen Türgriff fest/drehbar, Rückholfeder, HOPPE-Steckgriff-Verbindung mit Kugel-Arretierung **Sertos**®, wartungsfreies Gleitlager
- Verbindung: HOPPE-FDW-Profilvollstift, gehärtet
- Unterkonstruktion: Stahl, Stütznocken
- Befestigung: verdeckt, durchgehend, Gewindeschrauben M5



Beschreibung	F1	Lochung/Abstand	F1		P.E.	Krt.
			Art.-Nr.			
Wechsel-Garnitur (Knopf/Griff)	40-45	8	72	10724643		1 4

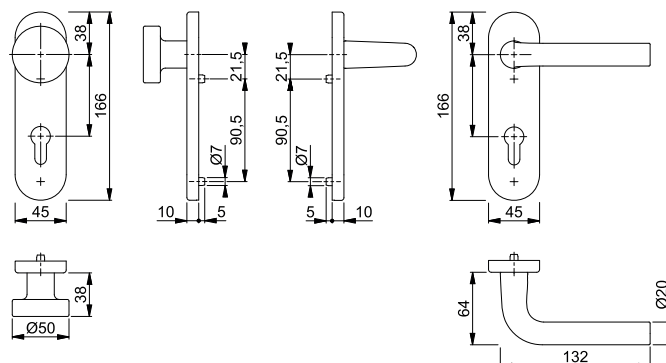

Befestigungs-Sets (Sertos®) für andere Türdicken siehe ab S. 899.



Schnellstift





Bonn - 150/42KV/42KVS

duraplus®

HOPPE-Aluminium-Rosetten-Türgriff-Garnitur mit Schlüsselrosetten für Innentüren:

- geprüft nach **DIN EN 1906: 37-0140A**, Objekt-Garnitur
- Lagerung: Türgriffe lose, Rückholfedern rechts/links verwendbar, wartungsfreie Gleitlager
- Verbindung: **HOPPE-Schnellstift** mit HOPPE-Vollstift (Stift-/Lochteil)
- Unterkonstruktion: Kunststoff, Stütznocken
- Befestigung: verdeckt, durchgehend, wechselseitig, Mehrzweckschrauben



Beschreibung			Lochung	F1			P.E.	Krt.
				Art.-Nr.				
Türgriff-Garnitur (Griff/Griff)	37-42	8		3386877			1	40
		8		3386885			1	20
Bad/WC-Garnitur (Griff/Griff)	37-42	8		3386893			1	20

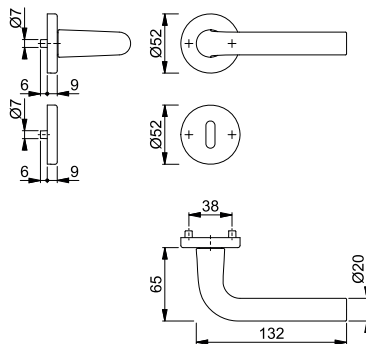

Schnellstift



Bonn - 58/42KV/42KVS/150

duraplus®

HOPPE-Aluminium-Rosetten-Wechsel-Garnitur mit Schlüsselrosetten für Wohnungsabschluss-Türen:

- geprüft nach **DIN EN 1906: 37-0140A**, Objekt-Garnitur
- Lagerung: außen Knopf fest, innen Türgriff lose, Rückholfeder rechts/links verwendbar, wartungsfreies Gleitlager
- Verbindung: **HOPPE-Schnellstift** mit HOPPE-FDW-Vollstift (Lochteil)
- Unterkonstruktion: Kunststoff, Stütznocken
- Befestigung: verdeckt, durchgehend, Mehrzweckschrauben; Knopf-/Griffrosetten von innen, Schlüsselrosetten wechselseitig



Beschreibung			Lochung	F1			P.E.	Krt.
				Art.-Nr.				
Wechsel-Garnitur (Knopf/Griff)	37-42	8		3386931			1	8

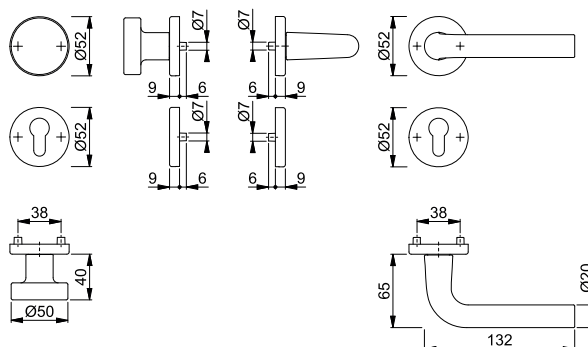

■ Bonn - E150/42H/42HKVS

duraplus®



Sertos®

- HOPPE-Edelstahl-Rosetten-Türgriff-Garnitur mit Schlüsselrosetten für Innentüren:
- geprüft nach **DIN EN 1906: 47-0150A** und PIVCERT**Plus** (1.000.000 Prüfzyklen), Objekt-Garnitur
 - Lagerung: Türgriffe fest/drehbar, Rückholfedern, HOPPE-Steckgriff-Verbindung mit Kugel-Arretierung **Sertos®**, wartungsfreie Gleitlager
 - Verbindung: HOPPE-Profilvollstift, gehärtet
 - Unterkonstruktion: Griffrosetten Stahl, Schlüsselrosetten Kunststoff, Stütznocken
 - Befestigung: verdeckt, durchgehend; Griffrosetten Gewindeschrauben M5; Schlüsselrosetten Mehrzweckschrauben, wechselseitig



Beschreibung	F69 Art.-Nr.	P.E.	Krt.
Türgriff-Garnitur (Griff/Griff)	10719810	1	10
	10719836	1	10
Bad/WC-Garnitur (Griff/Griff) mit Rot/Weiß-Scheibe	10719844	1	4

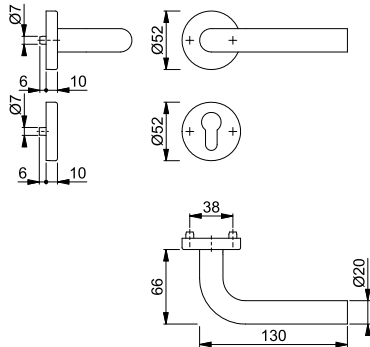

Befestigungs-Sets (Sertos®) für andere Türdicken siehe ab S. 899.

■ Bonn - E58/42H/42HKVS/150

duraplus®



Sertos®

- HOPPE-Edelstahl-Rosetten-Wechsel-Garnitur mit Schlüsselrosetten für Wohnungsabschluss-Türen:
- geprüft nach **DIN EN 1906: 47-0150A** und PIVCERT**Plus** (1.000.000 Prüfzyklen), Objekt-Garnitur
 - Lagerung: außen Knopf fest; innen Türgriff fest/drehbar, Rückholfeder, HOPPE-Steckgriff-Verbindung mit Kugel-Arretierung **Sertos®**, wartungsfreies Gleitlager
 - Verbindung: HOPPE-FDW-Profilvollstift, gehärtet
 - Unterkonstruktion: Knopf-/Griffrosetten Stahl, Schlüsselrosetten Kunststoff, Stütznocken
 - Befestigung: verdeckt, durchgehend; Knopf-/Griffrosetten Gewindeschrauben M5; Schlüsselrosetten Mehrzweckschrauben, wechselseitig



Beschreibung	F69 Art.-Nr.	P.E.	Krt.
Wechsel-Garnitur (Knopf/Griff)	10720546	1	4

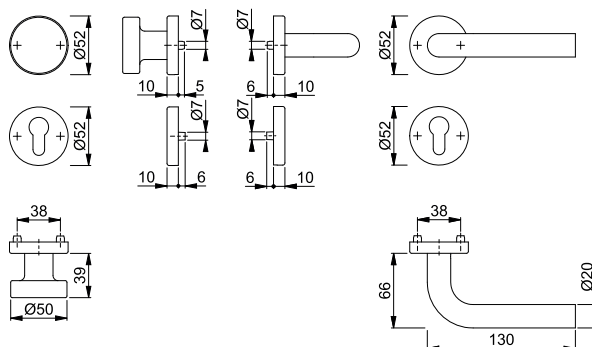

Befestigungs-Sets (Sertos®) für andere Türdicken siehe ab S. 899.



Sertos®





Bonn - E150/353KH

duraplus®

HOPPE-Edelstahl-Kurzschild-Türgriff-Garnitur für Innentüren:

- geprüft nach **DIN EN 1906: 47-0150A** und PIVCERT**Plus** (1.000.000 Prüfzyklen), Objekt-Garnitur
- Lagerung: Türgriffe fest/drehbar, Rückholfedern, HOPPE-Steckgriff-Verbindung mit Kugel-Arretierung **Sertos®**, wartungsfreie Gleitlager
- Verbindung: HOPPE-Profilvollstift, gehärtet
- Unterkonstruktion: Stahl, Stütznocken
- Befestigung: verdeckt, durchgehend, Gewindeschrauben M5



Beschreibung			Lochung/ Abstand	F69		P.E.	Krt.
				Art.-Nr.			
Türgriff-Garnitur (Griff/Griff)	40-45	8		72	10720749	1	10
				72	10720757	1	10
Bad/WC-Garnitur (Griff/Griff) mit Rot/Weiß-Scheibe	40-45	8 8		78	10720765	1	4

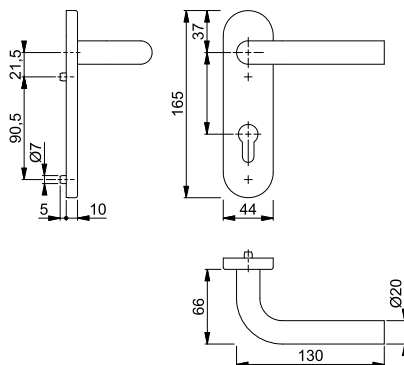

Befestigungs-Sets (Sertos®) für andere Türdicken siehe ab S. 899.



Sertos®



Bonn - E58/353KH/150

duraplus®

HOPPE-Edelstahl-Kurzschild-Wechsel-Garnitur für Wohnungsabschluss-Türen:

- geprüft nach **DIN EN 1906: 47-0150A** und PIVCERT**Plus** (1.000.000 Prüfzyklen), Objekt-Garnitur
- Lagerung: außen Knopf fest; innen Türgriff fest/drehbar, Rückholfeder, HOPPE-Steckgriff-Verbindung mit Kugel-Arretierung **Sertos®**, wartungsfreies Gleitlager
- Verbindung: HOPPE-FDW-Profilvollstift, gehärtet
- Unterkonstruktion: Stahl, Stütznocken
- Befestigung: verdeckt, durchgehend, Gewindeschrauben M5



Beschreibung			Lochung/ Abstand	F69		P.E.	Krt.
				Art.-Nr.			
Wechsel-Garnitur (Knopf/Griff)	40-45	8		72	10721549	1	4

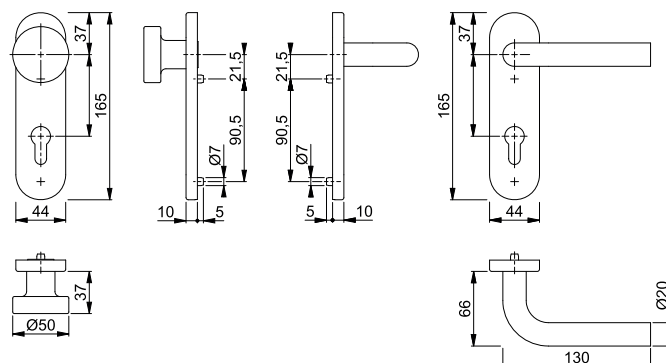

Befestigungs-Sets (Sertos®) für andere Türdicken siehe ab S. 899.

■ Bonn - E150/353H

duraplus®



Sertos®

HOPPE-Edelstahl-Langschild-Türgriff-Garnitur für Innentüren:

- geprüft nach **DIN EN 1906: 47-0150A** und **PIVCERTPlus** (1.000.000 Prüfzyklen), Objekt-Garnitur
- Lagerung: Türgriffe fest/drehbar, Rückholfedern, HOPPE-Steckgriff-Verbindung mit Kugel-Arretierung **Sertos®**, wartungsfreie Gleitlager
- Verbindung: HOPPE-Profilvollstift, gehärtet
- Unterkonstruktion: Stahl, Stütznocken
- Befestigung: verdeckt, durchgehend, Gewindeschrauben M5



Beschreibung	40-45	8	Lochung/ Abstand	F69			P.E.	Krt.
				Art. -Nr.				
Türgriff-Garnitur (Griff/Griff)	40-45	8	72	11536317			1	5
			72	11536329			1	5
Bad/WC-Garnitur (Griff/Griff) mit Rot/Weiß-Scheibe	40-45	8 8	78	11536330			1	5

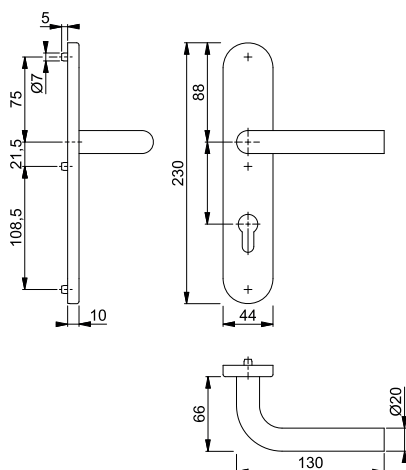

Befestigungs-Sets (Sertos®) für andere Türdicken siehe ab S. 899.



Schnellstift

Bonn - E150Z/353K

duraplus®

HOPPE-Edelstahl-Kurzschild-Türgriff-Garnitur für Innentüren:

- geprüft nach **DIN EN 1906: 37-0140U**, Objekt-Garnitur
- Lagerung: Türgriffe lose, wartungsfreie Gleitlager
- Verbindung: **HOPPE-Schnellstift** mit HOPPE-Vollstift (Stift-/Lochteil)
- Unterkonstruktion: Stahl
- Befestigung: verdeckt, durchgehend, Gewindeschrauben M5 mit Hülsenmüttern



Beschreibung	Lochung/Abstand	F69 Art.-Nr.	P.E.	Krt.
Türgriff-Garnitur (Griff/Griff)	8	72 3308094	1	10
	8	72 3307981	1	10
Bad/WC-Garnitur (Griff/Griff)	8 8	78 3308465	1	10

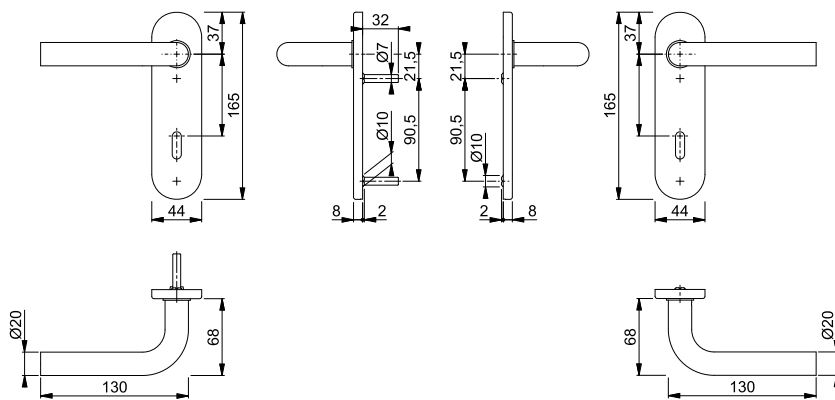

Schnellstift

Bonn - E150Z/42KV/42KVS

duraplus®

HOPPE-Edelstahl-Rosetten-Türgriff-Garnitur mit Schlüsselrosetten für Innentüren:

- geprüft nach **DIN EN 1906: 37-0140A**, Objekt-Garnitur
- Lagerung: Türgriffe lose, Rückholfedern rechts/links verwendbar, wartungsfreie Gleitlager
- Verbindung: **HOPPE-Schnellstift** mit HOPPE-Vollstift (Stift-/Lochteil)
- Unterkonstruktion: Kunststoff, Stütznocken
- Befestigung: verdeckt, durchgehend, wechselseitig, Mehrzweckschrauben



Beschreibung	Lochung	F69 Art.-Nr.	P.E.	Krt.
Türgriff-Garnitur (Griff/Griff)	8	3289778	1	10
	8	3289751	1	10
Bad/WC-Garnitur (Griff/Griff)	8 8	3289866	1	10

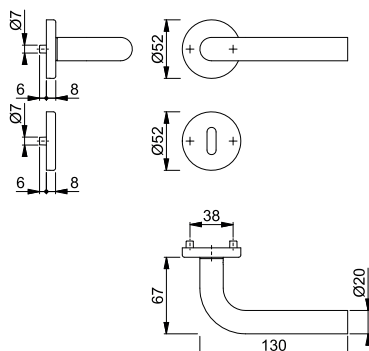



Schnellstift

■ Bonn - E58/42KV/42KVS/150Z

duraplus®

HOPPE-Edelstahl-Rosetten-Wechsel-Garnitur mit Schlüsselrosetten für Wohnungsabschluss-Türen:

- geprüft nach **DIN EN 1906: 37-0140A**, Objekt-Garnitur
- Lagerung: außen Knopf fest, innen Türgriff lose, Rückholfeder rechts/links verwendbar, wartungsfreies Gleitlager
- Verbindung: **HOPPE-Schnellstift** mit HOPPE-FDW-Vollstift (Lochteil)
- Unterkonstruktion: Kunststoff, Stütznocken
- Befestigung: verdeckt, durchgehend, Mehrzweckschrauben; Knopf-/Griffrosetten von innen, Schlüsselrosetten wechselseitig



Beschreibung			Lochung	F69				P.E.	Krt.
				Art.-Nr.					
Wechsel-Garnitur (Knopf/Griff)	37-42	8		3307155				1	4

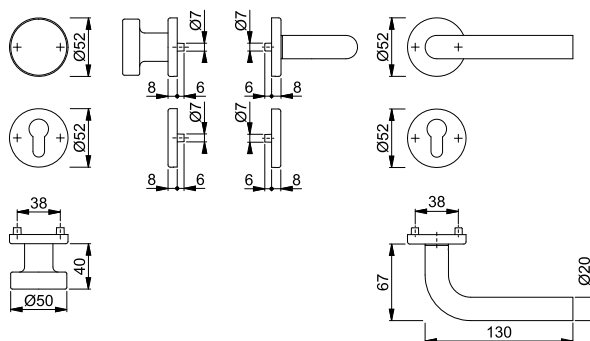

Schnellstift

■ Bonn - E58/353K/150Z

duraplus®

HOPPE-Edelstahl-Kurzschild-Wechsel-Garnitur für Wohnungsabschluss-Türen:

- geprüft nach **DIN EN 1906: 37-0140U**, Objekt-Garnitur
- Lagerung: außen Knopf fest, innen Türgriff lose, wartungsfreies Gleitlager
- Verbindung: **HOPPE-Schnellstift** mit HOPPE-FDW-Vollstift (Lochteil)
- Unterkonstruktion: Stahl
- Befestigung: verdeckt, durchgehend, Gewindeschrauben M5 mit Hülsenmütern



Beschreibung			Lochung/Abstand	F69				P.E.	Krt.
				Art.-Nr.					
Wechsel-Garnitur (Knopf/Griff)	35-45	8	72	3307083				1	4

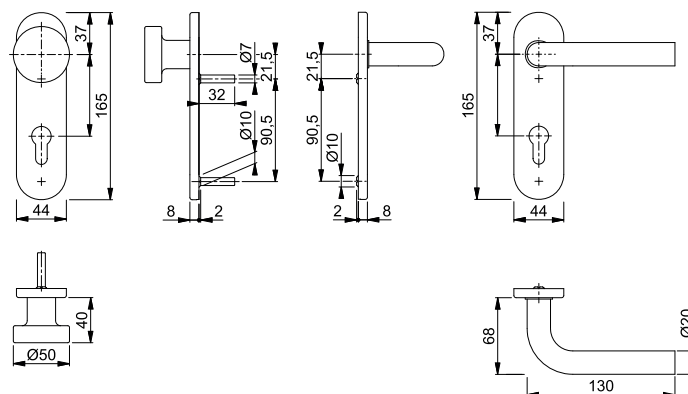



Schnellstift

Bonn - GD-E150Z



duraplus®

HOPPE-Edelstahl-Türgriff-Paar für Glastüren:

- Verbindung: **HOPPE-Schnellstift** mit HOPPE-Vollstift (Stift-/Lochteil)
- Bund: Führung 5 mm, Durchmesser 18 mm



2

Beschreibung			F69	Art.-Nr.	P.E.	Krt.
Türgriff, Paar	35-45	8/66		3449111	5	50

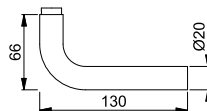

Schnellstift







Bremen - 1505/42KV/42KVS

duraplus®

HOPPE-Aluminium-Rosetten-Türgriff-Garnitur mit Schlüsselrosetten für Innentüren:

- geprüft nach **DIN EN 1906: 37-0140A**, Objekt-Garnitur
- Lagerung: Türgriffe lose, Rückholfedern rechts/links verwendbar, wartungsfreie Gleitlager
- Verbindung: **HOPPE-Schnellstift** mit HOPPE-Vollstift (Stift-/Lochteil)
- Unterkonstruktion: Kunststoff, Stütznocken
- Befestigung: verdeckt, durchgehend, wechselseitig, Mehrweckschrauben



Beschreibung			Lochung	F49/F9-2	P.E.	Krt.
				Art.-Nr.		
Türgriff-Garnitur (Griff/Griff)	37-42	8		3887719	1	10
				3887727	1	10
				11538776	1	10
				11924075	1	10
Bad/WC-Garnitur (Griff/Griff)	40	8		3887735	1	10
			5-8			
			8/8,5	11538788	1	10

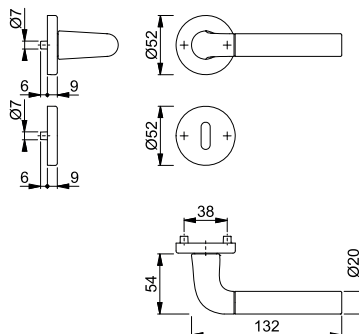

■ Bremen - 1505/273P

duraplus®



HOPPE-Aluminium-Langschild-Türgriff-Garnitur für Innentüren:

- geprüft nach **DIN EN 1906: 37-0140A**, Objekt-Garnitur
- Lagerung: Türgriffe lose, Rückholfedern rechts/links verwendbar, wartungsfreie Gleitlager
- Verbindung: **HOPPE-Schnellstift** mit HOPPE-Vollstift (Stift-/Lochteil)
- Befestigung: sichtbar, Mehrzweckschrauben



Beschreibung			Lochung/ Abstand	F49/F9-2			P.E.	Krt.
				Art.-Nr.				
Türgriff-Garnitur (Griff/Griff)	35-45	8	72	11538965			1	8
Bad/WC-Garnitur (Griff/Griff)	40	8 5-8	78	11564891			1	8

Schnellstift

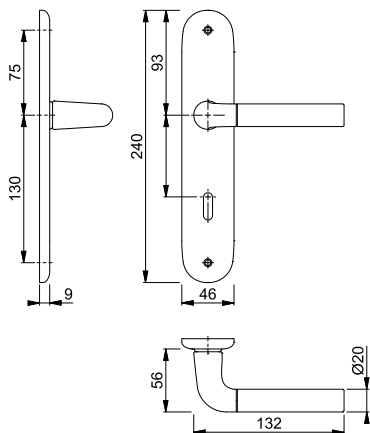

■ Caracas - M112SLN/2021

duraplus®



HOPPE-Messing-Langschild-Türgriff-Garnitur für Innentüren:

- Lagerung: Türgriffe lose, wartungsfreie Gleitlager
- Verbindung: HOPPE-Profilstift (Stift-/Lochteil)
- Befestigung: sichtbar, Mehrzweckschrauben



Beschreibung			Lochung/ Abstand	F71	F73		P.E.	Krt.
				Art.-Nr.	Art.-Nr.			
Türgriff-Garnitur (Griff/Griff)	37-47	8	72	11539069	11539070		1	8
			72	11923271	11923283		1	8
Bad/WC-Garnitur (Griff/Griff)	37-42	8 8	78	11539057	11565561		1	8

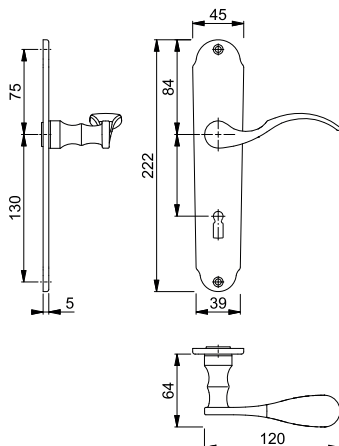



■ Caracas - M40E/2021/112SLN





duraplus®

HOPPE-Messing-Langschild-Wechsel-Garnitur für Wohnungsabschluss-Türen:

- Lagerung: außen Knopf fest, innen Türgriff lose, wartungsfreies Gleitlager
- Verbindung: HOPPE-FDW-Profilstift (Lochteil)
- Befestigung: sichtbar, Mehrzweckschrauben



2

Beschreibung			Lochung/ Abstand	F71	F73			P.E.	Krt.
				Art.-Nr.	Art.-Nr.				
Wechsel-Garnitur (Knopf/Griff), rechts	37-47	8	 72	11911864	11911888			1	8
Wechsel-Garnitur (Knopf/Griff), links	37-47	8	 72	11911876	11911895			1	8

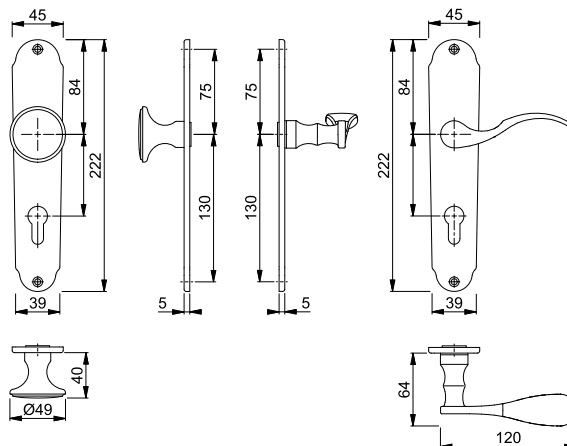

Sertos®





■ Dallas - 1643/52/52KVS

duraplus®

HOPPE-Aluminium-Rosetten-Türgriff-Garnitur mit Schlüsselrosetten für Innentüren:

- geprüft nach **DIN EN 1906: 47-0150A** und PIVCERT**Plus** (1.000.000 Prüfzyklen), Objekt-Garnitur
- Lagerung: Türgriffe fest/drehbar, Rückholfedern, HOPPE-Steckgriff-Verbindung mit Kugel-Arretierung **Sertos®**, wartungsfreie Gleitlager
- Verbindung: HOPPE-Profilvollstift, gehärtet
- Unterkonstruktion: Griffrosetten Stahl, Schlüsselrosetten Kunststoff, Stütznocken
- Befestigung: verdeckt, durchgehend; Griffrosetten Gewindeschrauben M5; Schlüsselrosetten Mehrzweckschrauben, wechselseitig



Beschreibung			Lochung	F1	F9			P.E.	Krt.
				Art.-Nr.	Art.-Nr.				
Türgriff-Garnitur (Griff/Griff)	40-45	8		10723780	10723798			1	10
				10723819	10723827			1	10
Bad/WC-Garnitur (Griff/Griff) mit Rot/Weiß-Scheibe	40-45	8		10723835	10723843			1	4

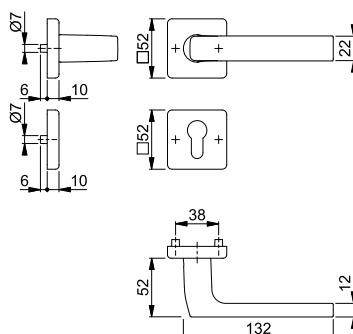

Befestigungs-Sets (Sertos®) für andere Türdicken siehe ab S. 899.



Sertos®

Dallas - 43L/52/52KVS/1643

duraplus®

HOPPE-Aluminium-Rosetten-Wechsel-Garnitur mit Schlüsselrosetten für Wohnungsabschluss-Türen:

- geprüft nach **DIN EN 1906: 47-0150A** und PIVCERT**Plus** (1.000.000 Prüfzyklen), Objekt-Garnitur
- Lagerung: außen Knopf fest; innen Türgriff fest/drehbar, Rückholfeder, HOPPE-Steckgriff-Verbindung mit Kugel-Arretierung **Sertos®**, wartungsfreies Gleitlager
- Verbindung: HOPPE-FDW-Profilvollstift, gehärtet
- Unterkonstruktion: Knopf-/Griffrosetten Stahl, Schlüsselrosetten Kunststoff, Stütznocken
- Befestigung: verdeckt, durchgehend; Knopf-/Griffrosetten Gewindeschrauben M5; Schlüsselrosetten Mehrzweckschrauben, wechselseitig



Beschreibung			Lochung	F1	F9			P.E.	Krt.
				Art.-Nr.	Art.-Nr.				
Wechsel-Garnitur (Knopf/Griff)	40-45	8		10723851	10723860			1	4

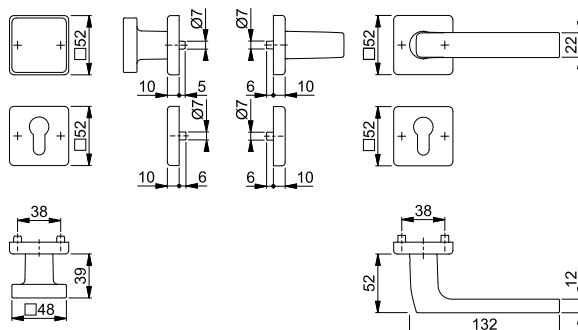

Befestigungs-Sets (Sertos®) für andere Türdicken siehe ab S. 899.



Sertos®

Dallas - 1643/202KH

duraplus®

HOPPE-Aluminium-Kurzschild-Türgriff-Garnitur für Innentüren:

- geprüft nach **DIN EN 1906: 47-0150A** und PIVCERT**Plus** (1.000.000 Prüfzyklen), Objekt-Garnitur
- Lagerung: Türgriffe fest/drehbar, Rückholfedern, HOPPE-Steckgriff-Verbindung mit Kugel-Arretierung **Sertos®**, wartungsfreie Gleitlager
- Verbindung: HOPPE-Profilvollstift, gehärtet
- Unterkonstruktion: Stahl, Stütznocken
- Befestigung: verdeckt, durchgehend, Gewindeschrauben M5



Beschreibung			Lochung/ Abstand	F1	F9			P.E.	Krt.	
				Art.-Nr.	Art.-Nr.					
Türgriff-Garnitur (Griff/Griff)	40-45	8		72	10724651	10724660			1	10
				72	10724678	10724686			1	10
Bad/WC-Garnitur (Griff/Griff) mit Rot/Weiß-Scheibe	40-45	8 8		78	10724694	10724707			1	4

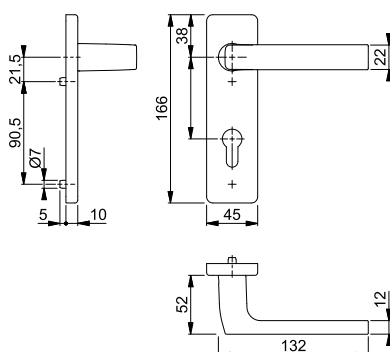

Befestigungs-Sets (Sertos®) für andere Türdicken siehe ab S. 899.



Schnellstift

Dallas - 1643/52KV/52KVS

duraplus®

HOPPE-Aluminium-Rosetten-Türgriff-Garnitur mit Schlüsselrosetten für Innentüren:

- geprüft nach **DIN EN 1906: 37-0140A**, Objekt-Garnitur
- Lagerung: Türgriffe lose, Rückholfedern rechts/links verwendbar, wartungsfreie Gleitlager
- Verbindung: **HOPPE-Schnellstift** mit HOPPE-Vollstift (Stift-/Lochteil)
- Unterkonstruktion: Kunststoff, Stütznocken
- Befestigung: verdeckt, durchgehend, wechselseitig, Mehrzweckschrauben



Beschreibung	37-42	8	Lochung	F1	F9			P.E.	Krt.
				Art.-Nr.	Art.-Nr.				
Türgriff-Garnitur (Griff/Griff)	37-42	8	[Keyhole]	3571351	3571415			1	40
				11545239				1	10
				3575512	3575547			1	20
Bad/WC-Garnitur (Griff/Griff)	37-42	8	[Keyhole]	3577075	3577198			1	20
				11545288				1	10

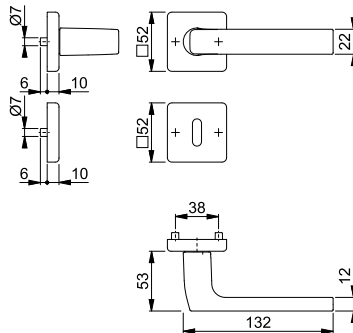

Schnellstift

Dallas - 43L/52KV/52KVS/1643

duraplus®

HOPPE-Aluminium-Rosetten-Wechsel-Garnitur mit Schlüsselrosetten für Wohnungsabschluss-Türen:

- geprüft nach **DIN EN 1906: 37-0140A**, Objekt-Garnitur
- Lagerung: außen Knopf fest, innen Türgriff lose, Rückholfeder rechts/links verwendbar, wartungsfreies Gleitlager
- Verbindung: **HOPPE-Schnellstift** mit HOPPE-FDW-Vollstift (Lochteil)
- Unterkonstruktion: Kunststoff, Stütznocken
- Befestigung: verdeckt, durchgehend, Mehrzweckschrauben; Knopf-/Griffrossetten von innen, Schlüsselrosetten wechselseitig



Beschreibung	37-42	8	Lochung	F1	F9			P.E.	Krt.
				Art.-Nr.	Art.-Nr.				
Wechsel-Garnitur (Knopf/Griff)	37-42	8	[Keyhole]	3581031	3581103			1	8

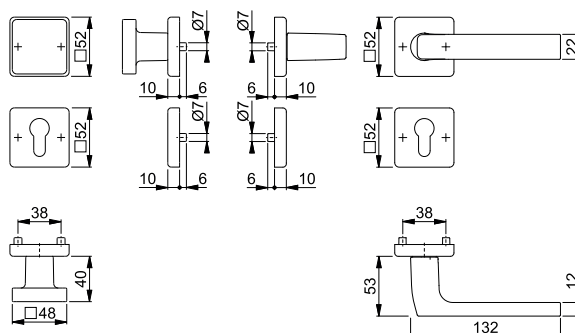



Sertos®

■ Dallas - E1643/52/52KVS

duraplus®

HOPPE-Edelstahl-Rosetten-Türgriff-Garnitur mit Schlüsselrosetten für Innentüren:

- geprüft nach **DIN EN 1906: 47-0150A** und PIVCERT**Plus** (1.000.000 Prüfzyklen), Objekt-Garnitur
- Lagerung: Türgriffe fest/drehbar, Rückholfedern, HOPPE-Steckgriff-Verbindung mit Kugel-Arretierung **Sertos**®, wartungsfreie Gleitlager
- Verbindung: HOPPE-Profilvollstift, gehärtet
- Unterkonstruktion: Griffrosetten Stahl, Schlüsselrosetten Kunststoff, Stütznocken
- Befestigung: verdeckt, durchgehend; Griffrosetten Gewindeschrauben M5; Schlüsselrosetten Mehrzweckschrauben, wechselseitig



Beschreibung	F69 Art.-Nr.	P.E.	Krt.
Türgriff-Garnitur (Griff/Griff)	10721717	1	10
	10721725	1	10
Bad/WC-Garnitur (Griff/Griff) mit Rot/Weiß-Scheibe	10721733	1	4

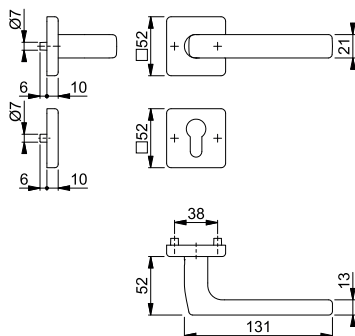

Befestigungs-Sets (Sertos®) für andere Türdicken siehe ab S. 899.



Sertos®

■ Dallas - E43L/52/52KVS/1643

duraplus®

HOPPE-Edelstahl-Rosetten-Wechsel-Garnitur mit Schlüsselrosetten für Wohnungsabschluss-Türen:

- geprüft nach **DIN EN 1906: 47-0150A** und PIVCERT**Plus** (1.000.000 Prüfzyklen), Objekt-Garnitur
- Lagerung: außen Knopf fest; innen Türgriff fest/drehbar, Rückholfeder, HOPPE-Steckgriff-Verbindung mit Kugel-Arretierung **Sertos**®, wartungsfreies Gleitlager
- Verbindung: HOPPE-FDW-Profilvollstift, gehärtet
- Unterkonstruktion: Knopf-/Griffrosetten Stahl, Schlüsselrosetten Kunststoff, Stütznocken
- Befestigung: verdeckt, durchgehend; Knopf-/Griffrosetten Gewindeschrauben M5; Schlüsselrosetten Mehrzweckschrauben, wechselseitig



Beschreibung	F69 Art.-Nr.	P.E.	Krt.
Wechsel-Garnitur (Knopf/Griff)	10721741	1	4

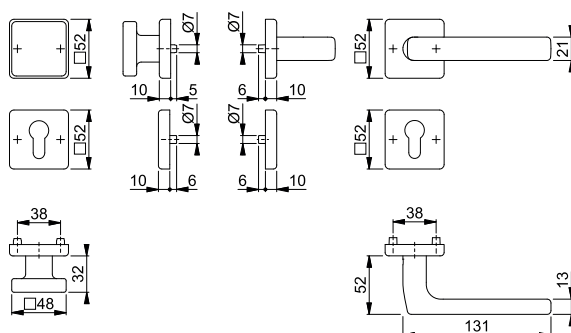

Befestigungs-Sets (Sertos®) für andere Türdicken siehe ab S. 899.



Sertos®

Dallas - E1643/202KH

duraplus®

HOPPE-Edelstahl-Kurzschild-Türgriff-Garnitur für Innentüren:

- geprüft nach **DIN EN 1906: 47-0150A** und PIVCERT**Plus** (1.000.000 Prüfzyklen), Objekt-Garnitur
- Lagerung: Türgriffe fest/drehbar, Rückholfedern, HOPPE-Steckgriff-Verbindung mit Kugel-Arretierung **Sertos®**, wartungsfreie Gleitlager
- Verbindung: HOPPE-Profilvollstift, gehärtet
- Unterkonstruktion: Stahl, Stütznocken
- Befestigung: verdeckt, durchgehend, Gewindeschrauben M5



Beschreibung	Lochung/Abstand	F69 Art.-Nr.	P.E.	Krt.
Türgriff-Garnitur (Griff/Griff)	8	72 10721792	1	10
	8	72 10721805	1	10
Bad/WC-Garnitur (Griff/Griff) mit Rot/Weiß-Scheibe	8 8	78 10721813	1	4

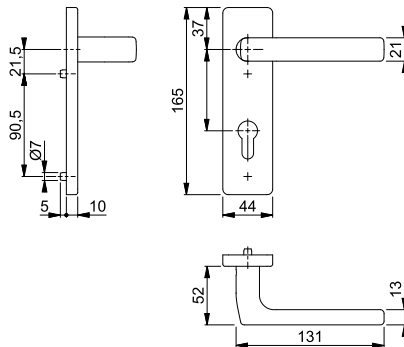

Befestigungs-Sets (Sertos®) für andere Türdicken siehe ab S. 899.



Sertos®

Dallas - E43L/202KH/1643

duraplus®

HOPPE-Edelstahl-Kurzschild-Wechsel-Garnitur für Wohnungsabschluss-Türen:

- geprüft nach **DIN EN 1906: 47-0150A** und PIVCERT**Plus** (1.000.000 Prüfzyklen), Objekt-Garnitur
- Lagerung: außen Knopf fest; innen Türgriff fest/drehbar, Rückholfeder, HOPPE-Steckgriff-Verbindung mit Kugel-Arretierung **Sertos®**, wartungsfreies Gleitlager
- Verbindung: HOPPE-FDW-Profilvollstift, gehärtet
- Unterkonstruktion: Stahl, Stütznocken
- Befestigung: verdeckt, durchgehend, Gewindeschrauben M5



Beschreibung	Lochung/Abstand	F69 Art.-Nr.	P.E.	Krt.
Wechsel-Garnitur (Knopf/Griff)	8	72 10721821	1	4

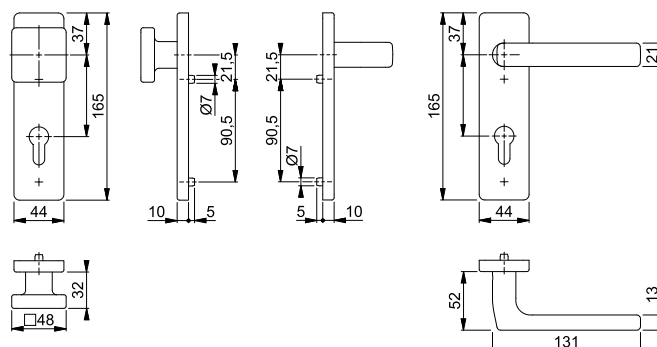

Befestigungs-Sets (Sertos®) für andere Türdicken siehe ab S. 899.



Schnellstift

Dallas - E1643Z/52KV/52KVS

duraplus®

HOPPE-Edelstahl-Rosetten-Türgriff-Garnitur mit Schlüsselrosetten für Innentüren:

- geprüft nach **DIN EN 1906: 37-0140A**, Objekt-Garnitur
- Lagerung: Türgriffe lose, Rückholfedern rechts/links verwendbar, wartungsfreie Gleitlager
- Verbindung: **HOPPE-Schnellstift** mit HOPPE-Vollstift (Stift-/Lochteil)
- Unterkonstruktion: Kunststoff, Stütznocken
- Befestigung: verdeckt, durchgehend, wechselseitig, Mehrzweckschrauben



Beschreibung	F69	Lochung	F69		P.E.	Krt.
			Art.-Nr.			
Türgriff-Garnitur (Griff/Griff)	37-42	8	3588604		1	10
			3588621		1	10
Bad/WC-Garnitur (Griff/Griff)	37-42	8	3588663		1	10

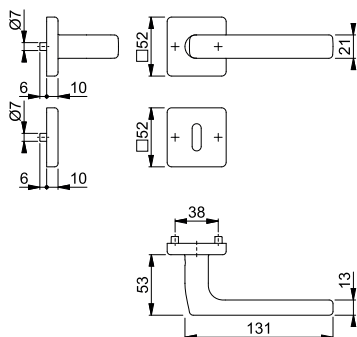

Schnellstift

Dallas - E43L/52KV/52KVS/1643Z

duraplus®

HOPPE-Edelstahl-Rosetten-Wechsel-Garnitur mit Schlüsselrosetten für Wohnungsabschluss-Türen:

- geprüft nach **DIN EN 1906: 37-0140A**, Objekt-Garnitur
- Lagerung: außen Knopf fest, innen Türgriff lose, Rückholfeder rechts/links verwendbar, wartungsfreies Gleitlager
- Verbindung: **HOPPE-Schnellstift** mit HOPPE-FDW-Vollstift (Lochteil)
- Unterkonstruktion: Kunststoff, Stütznocken
- Befestigung: verdeckt, durchgehend, Mehrzweckschrauben; Knopf-/Griffrosetten von innen, Schlüsselrosetten wechselseitig



Beschreibung	F69	Lochung	F69		P.E.	Krt.
			Art.-Nr.			
Wechsel-Garnitur (Knopf/Griff)	37-42	8	3590245		1	4

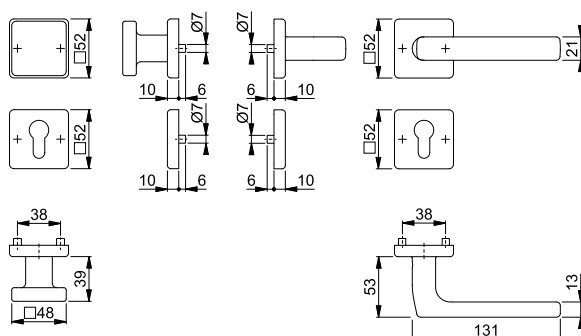



Schnellstift
SchnellstiftPlus



Dallas - E1643Z/848N

duraplus®

HOPPE-SchnellstiftPlus-Edelstahl-Flachrosetten-Türgriff-Garnitur ohne Schlüsselrosetten für Innentüren:

- geprüft nach **DIN EN 1906: 37-0140U**, Objekt-Garnitur
- Lagerung: Türgriffe lose, wartungsfreie Gleitlager
- Verbindung: **HOPPE-Schnellstift** mit HOPPE-Vollstift (Stift-/Lochteil)
- Befestigung: aufsteckbare Griffrosetten mit durchgehenden Stütznocken
- Besonderheit: schraubenlose Montage, 2 mm flache Rosetten



Beschreibung			F69				P.E.	Krt.
			Art.-Nr.					
Türgriff-Garnitur (Griff/Griff) ohne Schlüsselrosetten	35-45	8	3784795				1	10

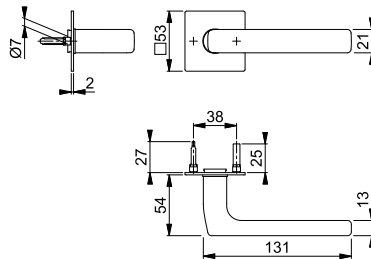

SchnellstiftPlus







E848NS

duraplus®

HOPPE-SchnellstiftPlus-Edelstahl-Flachrosetten-Paar für Innentüren:

- Befestigung: aufsteckbare Schlüsselrosetten mit durchgehenden Stütznocken
- Besonderheit: schraubenlose Montage, 2 mm flache Rosetten



Beschreibung			Lochung	F69		P.E.	Krt.
				Art.-Nr.	Art.-Nr.		
Schlüsselrosette, Paar	35-45			3758052	11741235	5	25
				3758061	11741260	5	25
Bad/WC-Rosette, Paar	35-45	5-8		3759143		2	10
	37-45				11823719	2	10

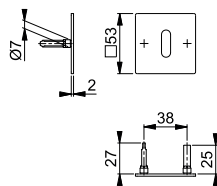

Schnellstift



Dallas - E1643Z

duraplus®

HOPPE-Edelstahl-Türgriff-Paar für Innentüren:

- Verbindung: **HOPPE-Schnellstift** mit HOPPE-Vollstift (Stift-/Lochteil)
- Bund: für Lagerung lose



Beschreibung			F69		P.E.	Krt.
			Art.-Nr.	Art.-Nr.		
Türgriff, Paar	35-45	8	3870319	11823434	5	50

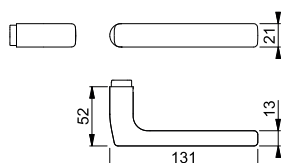

Passende Griff- und Schlüsselrosetten siehe ab S. 179.



Schnellstift

Dallas - GD-E1643Z

duraplus®

HOPPE-Edelstahl-Türgriff-Paar für Glastüren:

- Verbindung: **HOPPE-Schnellstift** mit HOPPE-Vollstift (Stift-/Lochteil)
- Bund: Führung 5 mm, Durchmesser 18 mm



Beschreibung				F69				P.E.	Krt.
				Art.-Nr.					
Türgriff, Paar	35-45	8/66		3840911				5	50

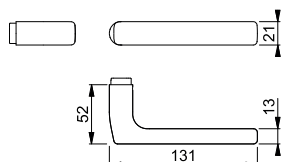

Dallas - M1643/843KV/843KVS

duraplus®



Schnellstift

HOPPE-Messing-Rosetten-Türgriff-Garnitur mit Schlüsselrosetten für Innentüren:

- geprüft nach **DIN EN 1906: 37-0140A**, Objekt-Garnitur
- Lagerung: Türgriffe lose, Rückholfedern rechts/links verwendbar, wartungsfreie Gleitlager
- Verbindung: **HOPPE-Schnellstift** mit HOPPE-Vollstift (Stift-/Lochteil)
- Unterkonstruktion: Kunststoff, Stütznocken
- Befestigung: verdeckt, durchgehend, wechselseitig, Mehrzweckschrauben



Beschreibung			Lochung	F41-R		F49-R				P.E.	Krt.
				Art.-Nr.		Art.-Nr.					
Türgriff-Garnitur (Griff/Griff)	37-42	8		3415130		3415164				1	10
					3415148		3415172			1	10
Bad/WC-Garnitur (Griff/Griff)	37-42	8				3415156				1	10
							3415181				

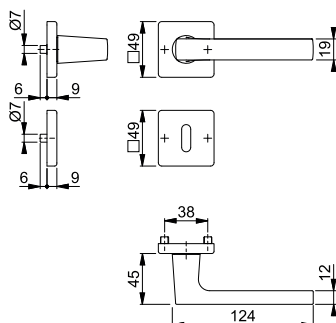

Resista® wird auf alle Oberflächen gewährt, die in der Farbnummer den Buchstaben **R** enthalten.

Resista®



Schnellstift





Dallas - M1643/843KV/843KVS

duraplus®

HOPPE-Messing-Rosetten-Türgriff-Garnitur mit Schlüsselrosetten für Innentüren:

- geprüft nach **DIN EN 1906: 37-0140A**, Objekt-Garnitur
- Lagerung: Türgriffe lose, Rückholfedern rechts/links verwendbar, wartungsfreie Gleitlager
- Verbindung: **HOPPE-Schnellstift** mit HOPPE-Vollstift (Loch-/Lochteil)
- Unterkonstruktion: Kunststoff, Stütznocken
- Befestigung: verdeckt, durchgehend, wechselseitig, Mehrzweckschrauben



Beschreibung			Lochung	F84-1-R	F96-1-R	F97-1-R	P.E.	Krt.
				Art.-Nr.	Art.-Nr.	Art.-Nr.		
Türgriff-Garnitur (Griff/Griff)	37-42	8/8,5		11711103	11711073	11711012	1	10
				11711280	11711267	11711152	1	10
Bad/WC-Garnitur (Griff/Griff)	37-42	8/8,5 5-8		11711413	11711395	11711346	1	10

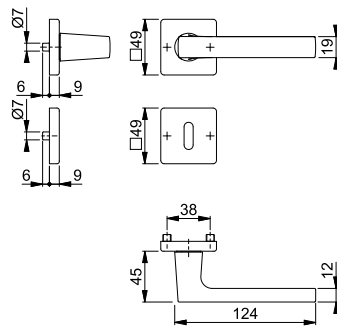

Farbvarianten:

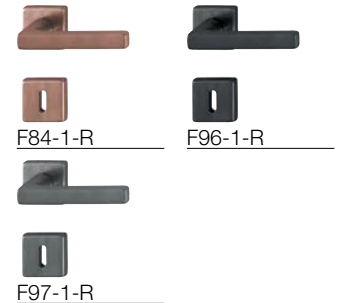

Resista® wird auf alle Oberflächen gewährt, die in der Farbnummer den Buchstaben **R** enthalten.

Resista®



Schnellstift





Denver - E1310Z/42KV/42KVS

duraplus®

HOPPE-Edelstahl-Rosetten-Türgriff-Garnitur mit Schlüsselrosetten für Innentüren:

- geprüft nach **DIN EN 1906: 37-0140A**, Objekt-Garnitur
- Lagerung: Türgriffe lose, Rückholfedern rechts/links verwendbar, wartungsfreie Gleitlager
- Verbindung: **HOPPE-Schnellstift** mit HOPPE-Vollstift (Stift-/Lochteil)
- Unterkonstruktion: Kunststoff, Stütznocken
- Befestigung: verdeckt, durchgehend, wechselseitig, Mehrzweckschrauben



Beschreibung			Lochung	F69	P.E.	Krt.
				Art.-Nr.		
Türgriff-Garnitur (Griff/Griff)	37-42	8		2820416	1	10
				2820424	1	10
Bad/WC-Garnitur (Griff/Griff)	37-42	8 8		2820467	1	10

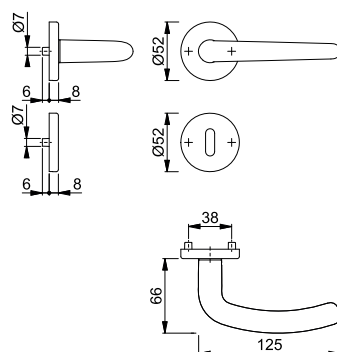

■ Denver - E58/42KV/42KVS/1310Z

duraplus®





HOPPE-Edelstahl-Rosetten-Wechsel-Garnitur mit Schlüsselrosetten für Wohnungsabschluss-Türen:

- geprüft nach **DIN EN 1906: 37-0140A**, Objekt-Garnitur
- Lagerung: außen Knopf fest, innen Türgriff lose, Rückholfeder rechts/links verwendbar, wartungsfreies Gleitlager
- Verbindung: **HOPPE-Schnellstift** mit HOPPE-FDW-Vollstift (Lochteil)
- Unterkonstruktion: Kunststoff, Stütznocken
- Befestigung: verdeckt, durchgehend, Mehrzweckschrauben; Knopf-/Griffrosetten von innen, Schlüsselrosetten wechselseitig



Schnellstift

Beschreibung			Lochung	F69			P.E.	Krt.
				Art.-Nr.				
Wechsel-Garnitur (Knopf/Griff)	37-42	8		2821030			1	4

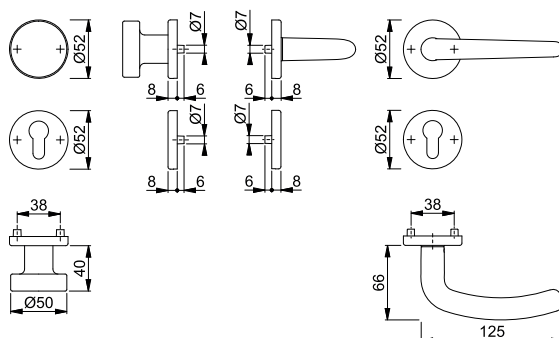

■ Denver - E1310Z/302

duraplus®







HOPPE-Edelstahl-Langschild-Türgriff-Garnitur für Innentüren:

- geprüft nach **DIN EN 1906: 37-0140U**, Objekt-Garnitur
- Lagerung: Türgriffe lose, wartungsfreie Gleitlager
- Verbindung: **HOPPE-Schnellstift** mit HOPPE-Vollstift (Stift-/Lochteil)
- Befestigung: sichtbar, Mehrzweckschrauben



Schnellstift

Beschreibung			Lochung/ Abstand	F69			P.E.	Krt.
				Art.-Nr.				
Türgriff-Garnitur (Griff/Griff)		8		72	2820918		1	10
				72	2820926		1	10
Bad/WC-Garnitur (Griff/Griff)	37-42	8		78	2820977		1	10

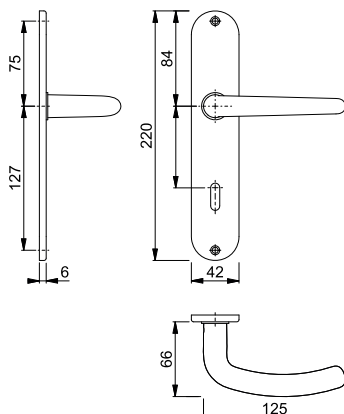



Schnellstift

■ **Denver - E58/302/1310Z**



duraplus®

HOPPE-Edelstahl-Langschild-Wechsel-Garnitur für Wohnungsabschluss-Türen:

- geprüft nach **DIN EN 1906: 37-0140U**, Objekt-Garnitur
- Lagerung: außen Knopf fest; innen Türgriff lose, wartungsfreies Gleitlager
- Verbindung: **HOPPE-Schnellstift** mit HOPPE-FDW-Vollstift (Lochteil)
- Befestigung: sichtbar, Mehrweckschrauben



2

Beschreibung			Lochung/ Abstand	F69				P.E.	Krt.
				Art.-Nr.					
Wechsel-Garnitur (Knopf/Griff)	35-45	8	 72	2821013				1	4

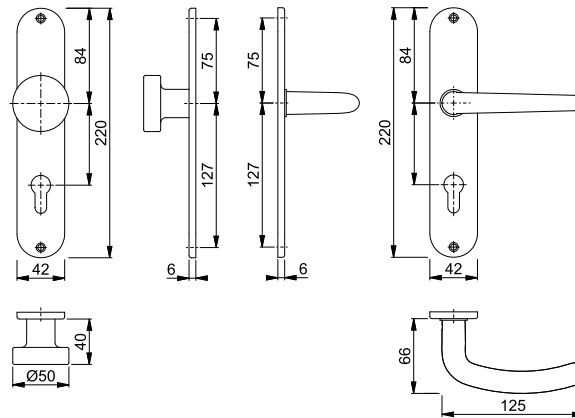



Schnellstift
SchnellstiftPlus











Hamburg - 1700/42KB/42KBS

duraplus®

HOPPE-SchnellstiftPlus-Aluminium-Rosetten-Türgriff-Garnitur mit Schlüsselrosetten für Innentüren:

- geprüft nach **DIN EN 1906: 37-0140A**, Objekt-Garnitur
- Lagerung: Türgriffe lose, Rückholfedern rechts/links verwendbar, wartungsfreie Gleitlager
- Verbindung: **HOPPE-Schnellstift** mit HOPPE-Vollstift (Stift-/Lochteil)
- Unterkonstruktion: Kunststoff, glasfaserverstärkte Stütznocken
- Befestigung: zusammensteckbare Rosetten mit durchgehenden Stütznocken, stufenlos verstellbar
- Besonderheit: **schraubenlose Montage**



Beschreibung			Lochung	F1	F4	F9	F31-1	P.E.	Krt.
				Art.-Nr.	Art.-Nr.	Art.-Nr.	Art.-Nr.		
Türgriff-Garnitur (Griff/Griff)	37-47	8/8,5		11907836	11907848	11907855	11907861	1	20
				11907885	11907897	11907903	11907927	1	20
Bad/WC-Garnitur (Griff/Griff)	37-47	8/8,5 5-8		11907940	11907952	11907964	11907976	1	10
Beschreibung			Lochung	F9714M Art.-Nr.				P.E.	Krt.
Türgriff-Garnitur (Griff/Griff)	37-47	8/8,5		11907873				1	20
				11907939				1	20
Bad/WC-Garnitur (Griff/Griff)	37-47	8/8,5 5-8		11907988				1	10

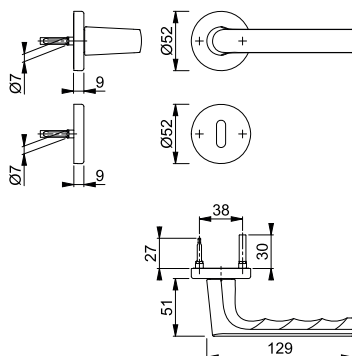



Schnellstift
SchnellstiftPlus

Hamburg - 58/42KB/42KBS/1700

duraplus®

HOPPE-SchnellstiftPlus-Aluminium-Rosetten-Wechsel-Garnitur mit Schlüsselrosetten für Wohnungsabschluss-Türen:

- geprüft nach **DIN EN 1906: 37-0140A**, Objekt-Garnitur
- Lagerung: außen Knopf fest; innen Türgriff lose, Rückholfeder rechts/links verwendbar, wartungsfreies Gleitlager
- Verbindung: **HOPPE-Schnellstift** mit HOPPE-FDW-Vollstift (Lochteil)
- Unterkonstruktion: Kunststoff, glasfaserverstärkte Stütznocken
- Befestigung: zusammensteckbare Rosetten mit durchgehenden Stütznocken, stufenlos verstellbar
- Besonderheit: **schraubenlose Montage**



Beschreibung	[Symbol]	[Symbol]	Lochung	F1	F4	F9	F31-1	P.E.	Krt.
				Art.-Nr.	Art.-Nr.	Art.-Nr.	Art.-Nr.		
Wechsel-Garnitur (Knopf/Griff)	37-47	8/8,5	[Symbol]	11908105	11908117	11908129	11908130	1	4
Beschreibung	[Symbol]	[Symbol]	Lochung	F9714M Art.-Nr.				P.E.	Krt.
Wechsel-Garnitur (Knopf/Griff)	37-47	8/8,5	[Symbol]	11908142				1	4

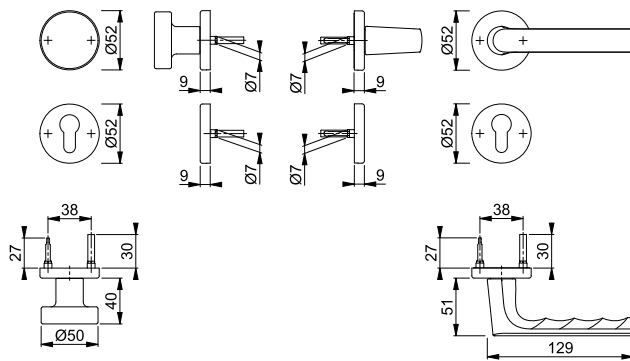

Schnellstift

Hamburg - 1700/42KV/42KVS

duraplus®

HOPPE-Aluminium-Rosetten-Türgriff-Garnitur mit Schlüsselrosetten für Innentüren:

- geprüft nach **DIN EN 1906: 37-0140A**, Objekt-Garnitur
- Lagerung: Türgriffe lose, Rückholfedern rechts/links verwendbar, wartungsfreie Gleitlager
- Verbindung: **HOPPE-Schnellstift** mit HOPPE-Vollstift (Stift-/Lochteil)
- Unterkonstruktion: Kunststoff, Stütznocken
- Befestigung: verdeckt, durchgehend, wechselseitig, Mehrzweckschrauben



Beschreibung	[Symbol]	[Symbol]	Lochung	F1	F31-1	P.E.	Krt.
				Art.-Nr.	Art.-Nr.		
Türgriff-Garnitur (Griff/Griff)	37-42	8/8,5	[Symbol]	11874296	11861587	1	10
		8/8,5	[Symbol]	11874302	11923885	1	10
Bad/WC-Garnitur (Griff/Griff)	37-42	8/8,5 5-8	[Symbol]	11874314	11861599	1	10

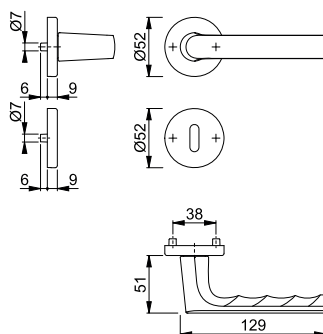

Hamburg - 1700/273P

duraplus®

HOPPE-Aluminium-Langschild-Türgriff-Garnitur für Innentüren:

- geprüft nach **DIN EN 1906: 37-0140A**, Objekt-Garnitur
- Lagerung: Türgriffe lose, Rückholfedern rechts/links verwendbar, wartungsfreie Gleitlager
- Verbindung: **HOPPE-Schnellstift** mit HOPPE-Vollstift (Stift-/Lochteil)
- Befestigung: sichtbar, Mehrzweckschrauben



Schnellstift

Beschreibung			Lochung/ Abstand	F1	F4	F9	F31-1	P.E.	Krt.	
				Art.-Nr.	Art.-Nr.	Art.-Nr.	Art.-Nr.			
Türgriff-Garnitur (Griff/Griff)	35-45	8		72	11760412	11760424	11760485	11760497	1	30
				72	11790192				1	8
				72	11760916	11760953	11760965	11760977	1	20
Bad/WC-Garnitur (Griff/Griff)	37-42	8		78	11761441	11761453	11761544	11761568	1	20
				78	11790209				1	8
				78						
Beschreibung			Lochung/ Abstand	F9714M Art.-Nr.				P.E.	Krt.	
Türgriff-Garnitur (Griff/Griff)	35-45	8		72	11760539				1	30
				72	11790234				1	8
				72	11760989				1	20
Bad/WC-Garnitur (Griff/Griff)	37-42	8		78	11761575				1	20
				78	11790350				1	8
				78						

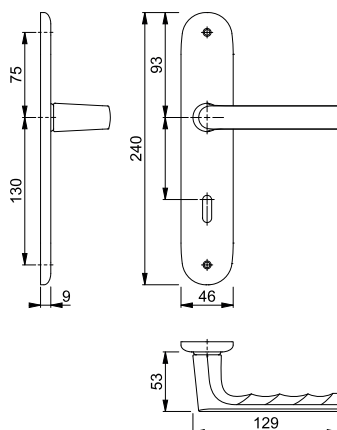



Schnellstift







Hamburg - 53/273P/1700

duraplus®

HOPPE-Aluminium-Langschild-Wechsel-Garnitur für Wohnungsabschluss-Türen:

- geprüft nach **DIN EN 1906: 37-0140A**, Objekt-Garnitur
- Lagerung: außen Knopf fest; innen Türgriff lose, Rückholfeder rechts/links verwendbar, wartungsfreies Gleitlager
- Verbindung: **HOPPE-Schnellstift** mit HOPPE-FDW-Vollstift (Lochteil)
- Befestigung: sichtbar, Mehrzweckschrauben



Beschreibung			Lochung/ Abstand	F1	F4	F9	F31-1	P.E.	Krt.
				Art.-Nr.	Art.-Nr.	Art.-Nr.	Art.-Nr.		
Wechsel-Garnitur (Knopf/Griff)	35-45	8/8,5	 72	11762105	11762123	11762147	11762160	1	8
Beschreibung			Lochung/ Abstand	F9714M Art.-Nr.				P.E.	Krt.
Wechsel-Garnitur (Knopf/Griff)	35-45	8/8,5	 72	11762299				1	8

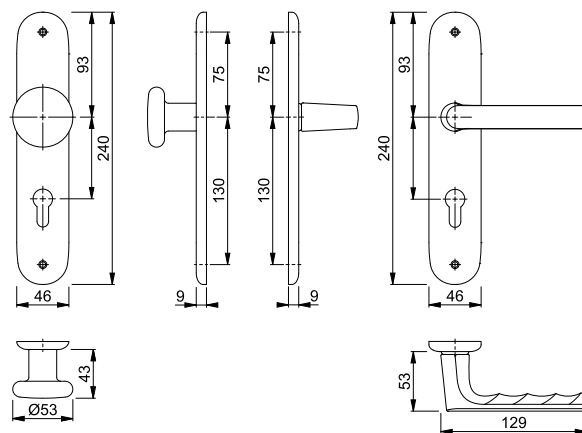



Schnellstift

Hamburg - 1700

duraplus®

HOPPE-Aluminium-Türgriff-Paar für Innentüren:

- Verbindung: **HOPPE-Schnellstift** mit HOPPE-Vollstift (Stift-/Lochteil)
- Bund: für Lagerung lose

Beschreibung			F1	F4	F9	F9714M	P.E.	Krt.
			Art.-Nr.	Art.-Nr.	Art.-Nr.	Art.-Nr.		
Türgriff, Paar	35-45	8/8,5	11760345	11760369	11760382	11760400	5	50

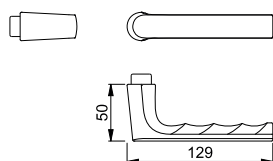

Passende Griff- und Schlüsselrosetten siehe ab S. 179.

■ Lecce - 1405/42KV/42KVS

duraplus®



Schnellstift

HOPPE-Aluminium-Rosetten-Türgriff-Garnitur mit Schlüsselrosetten für Innentüren:

- geprüft nach **DIN EN 1906: 37-0140A**, Objekt-Garnitur
- Lagerung: Türgriffe lose, Rückholfedern rechts/links verwendbar, wartungsfreie Gleitlager
- Verbindung: **HOPPE-Schnellstift** mit HOPPE-Vollstift (Stift-/Lochteil)
- Unterkonstruktion: Kunststoff, Stütznocken
- Befestigung: verdeckt, durchgehend, wechselseitig, Mehrzweckschrauben



Beschreibung			Lochung	F49/F9-2 Art.-Nr.			P.E.	Krt.
Türgriff-Garnitur (Griff/Griff)	37-42	8		3887743			1	10
				3887751			1	10
				11538740			1	10
				11924068			1	10
Bad/WC-Garnitur (Griff/Griff)	40	8		3887760			1	10
				5-8				
				8/8,5	11538764			1

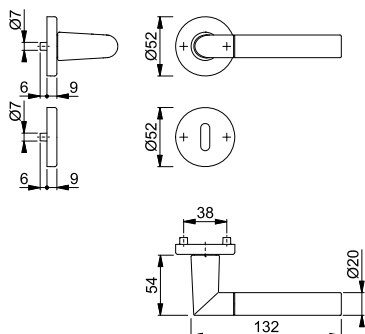

■ Lecce - 1405/273P

duraplus®



Schnellstift

HOPPE-Aluminium-Langschild-Türgriff-Garnitur für Innentüren:

- geprüft nach **DIN EN 1906: 37-0140A**, Objekt-Garnitur
- Lagerung: Türgriffe lose, Rückholfedern rechts/links verwendbar, wartungsfreie Gleitlager
- Verbindung: **HOPPE-Schnellstift** mit HOPPE-Vollstift (Stift-/Lochteil)
- Befestigung: sichtbar, Mehrzweckschrauben



Beschreibung			Lochung/ Abstand	F49/F9-2 Art.-Nr.			P.E.	Krt.
Türgriff-Garnitur (Griff/Griff)	35-45	8	72	11538958			1	8
Bad/WC-Garnitur (Griff/Griff)	40	8 5-8	78	11545148			1	8

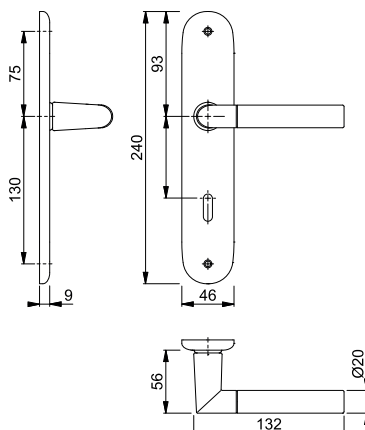









London - 113/202KP/AP

duraplus®

HOPPE-Aluminium-Kurzschild-Türgriff-Garnitur für Innentüren:

- Lagerung: Türgriffe lose, wartungsfreie Gleitlager
- Verbindung: HOPPE-Profilstift (Stift-/Lochteil)
- Befestigung: sichtbar, Kunststoff-Anschlagplatten und Mehrzweckschrauben

2

Beschreibung			Lochung/ Abstand	F1	F2	F4	P.E.	Krt.
				Art.-Nr.	Art.-Nr.	Art.-Nr.		
Türgriff-Garnitur (Griff/Griff)			72	6675094	6675110	6746598	1	24
			8	6880587	6780084	6746853	1	24
Bad/WC-Garnitur (Griff/Griff)			78	6675193	6675201	6746820	1	24

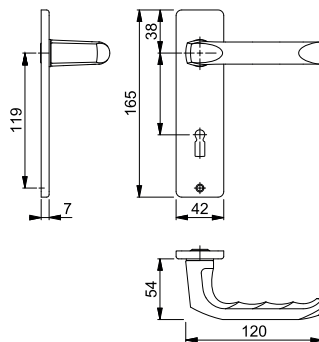





London - 54/227K/202KP/AP/113

duraplus®

HOPPE-Aluminium-Kurzschild-Wechsel-Garnitur für Wohnungsabschluss-Türen:

- Lagerung: außen Knopf fest, innen Türgriff lose, wartungsfreies Gleitlager
- Verbindung: HOPPE-FDW-Profilstift (Lochteil)
- Befestigung: innen sichtbar, Gewindestangen M4 mit Hülsenmuttern, Kunststoff-Anschlagplatte und Mehrzweckschraube

Beschreibung			Lochung/ Abstand	F1	F2	F4	P.E.	Krt.
				Art.-Nr.	Art.-Nr.	Art.-Nr.		
Wechsel-Garnitur (Knopf/Griff)			72	6270052	6270060	6270102	1	4
			72	6675276	6675284	6765226	1	24

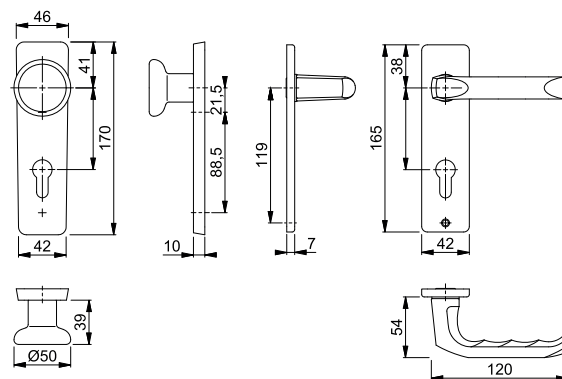

London - 113/202SP

duraplus®



HOPPE-Aluminium-Langschild-Türgriff-Garnitur für Innentüren:

- Lagerung: Türgriffe lose, wartungsfreie Gleitlager
- Verbindung: HOPPE-Profilstift (Stift-/Lochteil)
- Befestigung: sichtbar, Mehrweckschrauben

Beschreibung	Lochung/Abstand	Lochung/Abstand	Lochung/Abstand	F1	F2	F4	P.E.	Krt.
				Art.-Nr.	Art.-Nr.	Art.-Nr.		
Türgriff-Garnitur (Griff/Griff)	37-47	8	72	6675326	6675334	6768329	1	24
		8	72	6797278	6797302	6797369	1	24
Bad/WC-Garnitur (Griff/Griff)	37-42	8	78	6675383	6675391	6768378	1	24

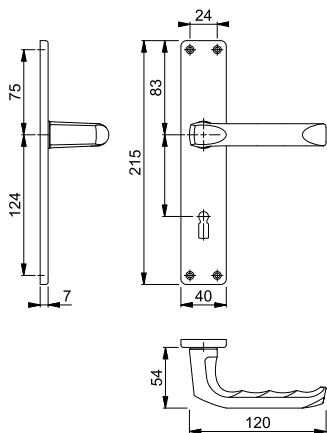

London - 54/227/202SP/113

duraplus®



HOPPE-Aluminium-Langschild-Wechsel-Garnitur für Wohnungsabschluss-Türen:

- Lagerung: außen Knopf fest, innen Türgriff lose, wartungsfreies Gleitlager
- Verbindung: HOPPE-FDW-Profilstift (Lochteil)
- Befestigung: innen sichtbar, Gewindestangen M4 mit Hülsenmuttern und Mehrweckschrauben

Beschreibung	Lochung/Abstand	Lochung/Abstand	Lochung/Abstand	F1	F2	F4	P.E.	Krt.
				Art.-Nr.	Art.-Nr.	Art.-Nr.		
Wechsel-Garnitur (Knopf/Griff)	37-42	8	72	6675425	6675458	6768584	1	24
	57-62	8	72		11545306		1	10

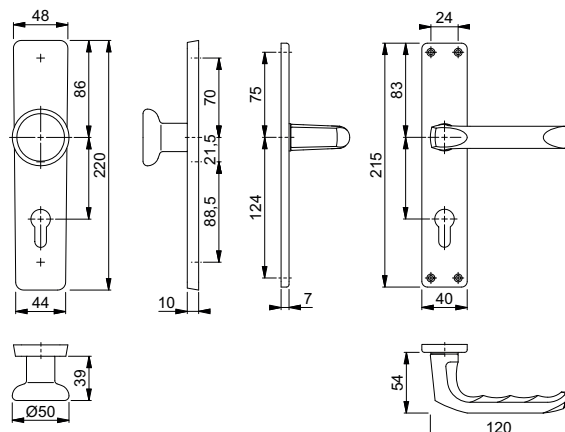





London - 113

duraplus®

- HOPPE-Aluminium-Türgriff-Paar für Innentüren:
 • Verbindung: HOPPE-Profilstift (Stift-/Lochteil)
 • Bund: für Lagerung lose

2



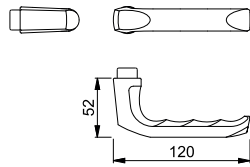



Beschreibung						P.E.	Krt.
			F1	F2	F4		
Türgriff, Paar	30-49	8	Art.-Nr. 550180	Art.-Nr. 553709	Art.-Nr. 680818	5	50
Türgriff-Lochteil, Stück		8	651337	829446	772490	10	20
		8	11540072	11540084	11540096	1	10



202KP

duranorm®

- HOPPE-Aluminium-Kurzschild-Paar für Innentüren:
 • Lagerung: für Türgriffe lose, wartungsfreie Gleitlager
 • Befestigung: sichtbar, Gewindestchraube M4 mit Hülsenmutter durchgehend und Mehrzweckschrauben

Beschreibung			Lochung/ Abstand				P.E.	Krt.
				F1	F2	F4		
Kurzschild, Paar	40		 72	3105220	3105369	3105609	10	100
			 72	3105254	3105377	3105684	10	50
Bad/WC-Kurzschild, Paar	40	8	 78	3105297	3105422	3105748	5	20
Bad/WC-Kurzschild mit Rot/Weiß-Scheibe, Paar	40	8	 78	3105334	3105511	3105772	5	20

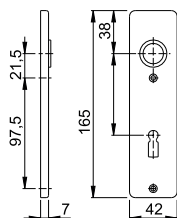

202KP/AP

duranorm®

HOPPE-Aluminium-Kurzschild-Paar für Innentüren:

- Lagerung: für Türgriffe lose, wartungsfreie Gleitlager
- Befestigung: sichtbar, Kunststoff-Anschlagplatten und Mehrzweckschrauben



Beschreibung			Lochung/ Abstand	F1	F2			P.E.	Krt.
				Art.-Nr.	Art.-Nr.				
Kurzschild, Paar			72	3105879	3106011			10	100
			72	3105895	3106038			10	50
Bad/WC-Kurzschild, Paar	40	8	78	3105941	3106054			5	20
Bad/WC-Kurzschild mit Rot/Weiß-Scheibe, Paar	40	8	78	3105991				5	20

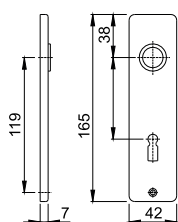

202SP

duranorm®

HOPPE-Aluminium-Langschild-Paar für Innentüren:

- Lagerung: für Türgriffe lose, wartungsfreie Gleitlager
- Befestigung: sichtbar, Mehrzweckschrauben



Beschreibung			Lochung/ Abstand	F1	F2	F4		P.E.	Krt.
				Art.-Nr.	Art.-Nr.	Art.-Nr.			
Langschild, Paar			72	3104665	3104796	3104964		10	100
			72	3104681	3104809	3105019		10	50
Bad/WC-Langschild, Paar	40	8	78	3104729	3104841	3105027		5	20
Bad/WC-Langschild mit Rot/Weiß-Scheibe, Paar	40	8	78	3104745	3104948	3105043		5	20

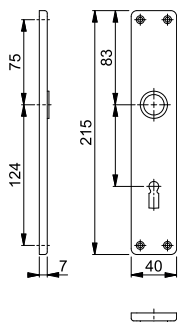





London - 113H

duraplus®

HOPPE-Aluminium-Türgriff-Paar für Wohnungsabschluss-Türen:

- Verbindung: HOPPE-Profilstift
- Bund: für Lagerung lose

Beschreibung				F1	F2	F4	P.E.	Krt.
				Art.-Nr.	Art.-Nr.	Art.-Nr.		
Türgriff, Paar	53-73	10		6168371	6168413	6168496	5	50
	67-77	10			11539306		1	10
Türgriff-Lochteil, Stück		10		6275002	6241442	6260145	5	20
		10			11727755		1	10

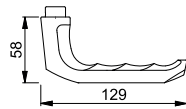

2







202H

duraplus®

HOPPE-Aluminium-Langschild-Paar für Wohnungsabschluss-Türen:

- Lagerung: für Türgriffe lose, wartungsfreie Gleitlager
- Befestigung: sichtbar, Mehrzweckschrauben

Beschreibung			Lochung/ Abstand	F1	F2	F4	P.E.	Krt.
				Art.-Nr.	Art.-Nr.	Art.-Nr.		
Langschild, Paar			 92	6715643	6715668	6715700	5	50
			 92		11539471		1	10

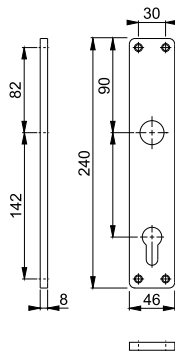

Los Angeles - M1642/843KV/843KVS

duraplus®







Schnellstift

HOPPE-Messing-Rosetten-Türgriff-Garnitur mit Schlüsselrosetten für Innentüren:

- geprüft nach **DIN EN 1906: 37-0140A**, Objekt-Garnitur
- Lagerung: Türgriffe lose, Rückholfedern rechts/links verwendbar, wartungsfreie Gleitlager
- Verbindung: **HOPPE-Schnellstift** mit HOPPE-Vollstift (Stift-/Lochteil)
- Unterkonstruktion: Kunststoff, Stütznocken
- Befestigung: verdeckt, durchgehend, wechselseitig, Mehrzweckschrauben



Beschreibung			Lochung	F41-R	F49-R			P.E.	Krt.
				Art.-Nr.	Art.-Nr.				
Türgriff-Garnitur (Griff/Griff)	39-47	8		10734770	10734796			1	10
				10734788	10734809			1	10
Bad/WC-Garnitur (Griff/Griff)	39-43	8 5-8		10734825	10734833			1	10

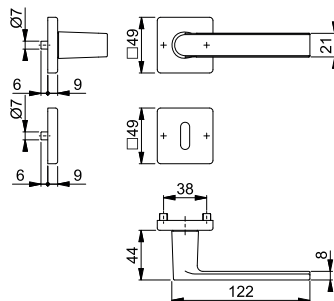

Resista® wird auf alle Oberflächen gewährt, die in der Farbnummer den Buchstaben **R** enthalten.

Resista®

Los Angeles - M1642/42KV/42KVS

duraplus®







Schnellstift

HOPPE-Messing-Rosetten-Türgriff-Garnitur mit Schlüsselrosetten für Innentüren:

- geprüft nach **DIN EN 1906: 37-0140A**, Objekt-Garnitur
- Lagerung: Türgriffe lose, Rückholfedern rechts/links verwendbar, wartungsfreie Gleitlager
- Verbindung: **HOPPE-Schnellstift** mit HOPPE-Vollstift (Loch-/Lochteil)
- Unterkonstruktion: Kunststoff, Stütznocken
- Befestigung: verdeckt, durchgehend, wechselseitig, Mehrzweckschrauben



Beschreibung			Lochung	F84-1-R	F96-1-R	F97-1-R		P.E.	Krt.
				Art.-Nr.	Art.-Nr.	Art.-Nr.			
Türgriff-Garnitur (Griff/Griff)	37-42	8/8,5		11720135	11720104	11720049		1	10
				11720311	11720232	11720165		1	10
Bad/WC-Garnitur (Griff/Griff)	37-42	8/8,5 5-8		11721200	11721182	11721145		1	10

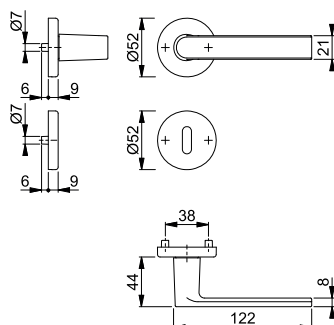

Farbvarianten:

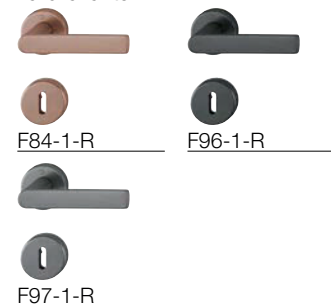

Resista® wird auf alle Oberflächen gewährt, die in der Farbnummer den Buchstaben **R** enthalten.

Resista®



Schnellstift





Los Angeles - M1642/868P/869PS-SK

duraplus®

HOPPE-Messing-Compact-Rosetten-Türgriff-Garnitur mit Schlüsselrosetten für Innentüren:

- geprüft nach **DIN EN 1906: 37-0140U**, Objekt-Garnitur
- Lagerung: Türgriffe lose, wartungsfreie Gleitlager
- Verbindung: **HOPPE-Schnellstift** mit HOPPE-Vollstift (Loch-/Lochteil)
- Unterkonstruktion Griffrosette: Kunststoff, Distanz- und Führungsringe für Griffloch-Ø 24-26 mm
- Befestigung: aufsteckbare Edelstahl-Griffrosetten, selbstklebende Edelstahl-Schlüsselrosetten
- Besonderheit: schraubenlose Montage, 3 mm flache Rosetten



Beschreibung			Lochung	F41-R				P.E.	Krt.
				Art.-Nr.					
Türgriff-Garnitur (Griff/Griff)	40-50	8/8,5		11719011				1	10
				11719060				1	10
Bad/WC-Garnitur (Griff/Griff)	40-45	8/8,5 5-8		11719072				1	10

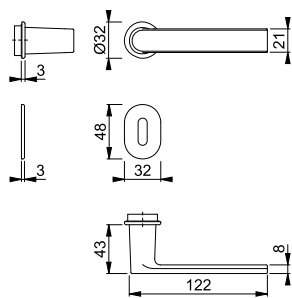

Resista® wird auf alle Oberflächen gewährt, die in der Farbnummer den Buchstaben **R** enthalten.

Resista®



Schnellstift



Los Angeles - M58/42K/42KS/868P/869PS-SK/1642

duraplus®

HOPPE-Messing-Compact-Rosetten-Wechsel-Garnitur mit Schlüsselrosetten für Wohnungsabschluss-Türen:

- geprüft nach **DIN EN 1906: 37-0140U**, Objekt-Garnitur
- Lagerung: außen Knopf fest, innen Türgriff lose, wartungsfreies Gleitlager
- Verbindung: **HOPPE-Schnellstift** mit HOPPE-FDW-Vollstift (Lochteil)
- Unterkonstruktion: außen Kunststoff; innen Griffrosette Kunststoff, Distanz- und Führungsring für Griffloch-Ø 24-26 mm
- Befestigung: außen verdeckt, Mehrzweckschrauben; innen aufsteckbare Edelstahl-Griffrosette, selbstklebende Edelstahl-Schlüsselrosette
- Besonderheit: innen 3 mm flache Rosetten



Beschreibung			Lochung	F41-R				P.E.	Krt.
				Art.-Nr.					
Wechsel-Garnitur (Knopf/Griff)	40-50	8/8,5		11719084				1	10

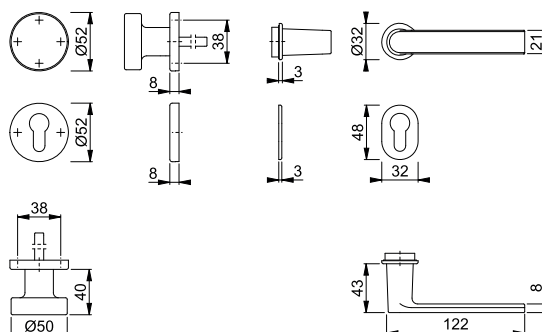

Resista® wird auf alle Oberflächen gewährt, die in der Farbnummer den Buchstaben **R** enthalten.

Resista®



Schnellstift
SchnellstiftPlus

■ Luxembourg - 199/42KB/42KBS

duraplus®

HOPPE-SchnellstiftPlus-Aluminium-Rosetten-Türgriff-Garnitur mit Schlüsselrosetten für Innentüren:

- geprüft nach **DIN EN 1906: 37-0140A**, Objekt-Garnitur
- Lagerung: Türgriffe lose, Rückholfedern rechts/links verwendbar, wartungsfreie Gleitlager
- Verbindung: **HOPPE-Schnellstift** mit HOPPE-Vollstift (Stift-/Lochteil)
- Unterkonstruktion: Kunststoff, glasfaserverstärkte Stütznocken
- Befestigung: zusammensteckbare Rosetten mit durchgehenden Stütznocken, stufenlos verstellbar
- Besonderheit: **schraubenlose Montage**



Beschreibung			Lochung	F1	F4	F9	F31-1	P.E.	Krt.
				Art.-Nr.	Art.-Nr.	Art.-Nr.	Art.-Nr.		
Türgriff-Garnitur (Griff/Griff)		8/8,5		11908245	11908257	11908269	11908270	1	20
		8/8,5		11908294	11908300	11908312	11908324	1	20
Bad/WC-Garnitur (Griff/Griff)	37-47	8/8,5 5-8		11908355	11908361	11908373	11908385	1	10
Bad/WC-Garnitur (Griff/Griff) mit Rot/Weiß-Scheibe	37-47	8/8,5 5-8		11909122				1	10
Beschreibung			Lochung	F9714M Art.-Nr.				P.E.	Krt.
Türgriff-Garnitur (Griff/Griff)		8/8,5		11908282				1	20
		8/8,5		11908336				1	20
Bad/WC-Garnitur (Griff/Griff)	37-47	8/8,5 5-8		11908397				1	10

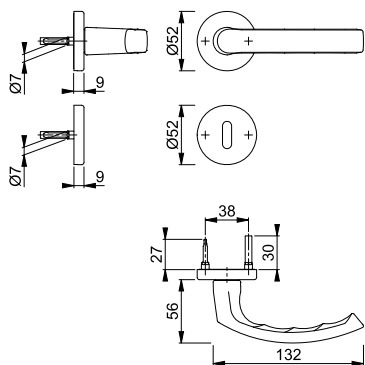



Schnellstift
SchnellstiftPlus

Luxembourg - 58/42KB/42KBS/199

duraplus®

HOPPE-SchnellstiftPlus-Aluminium-Rosetten-Wechsel-Garnitur mit Schlüsselrosetten für Wohnungsabschluss-Türen:

- geprüft nach **DIN EN 1906: 37-0140A**, Objekt-Garnitur
- Lagerung: außen Knopf fest; innen Türgriff lose, Rückholfeder rechts/links verwendbar, wartungsfreies Gleitlager
- Verbindung: **HOPPE-Schnellstift** mit HOPPE-FDW-Vollstift (Lochteil)
- Unterkonstruktion: Kunststoff, glasfaserverstärkte Stütznocken
- Befestigung: zusammensteckbare Rosetten mit durchgehenden Stütznocken, stufenlos verstellbar
- Besonderheit: **schraubenlose Montage**



Beschreibung	[Symbol]	[Symbol]	Lochung	F1	F4	F9	F31-1	P.E.	Krt.
				Art.-Nr.	Art.-Nr.	Art.-Nr.	Art.-Nr.		
Wechsel-Garnitur (Knopf/Griff)	37-47	8/8,5	[Symbol]	11908403	11908415	11908427	11908439	1	4
Beschreibung	[Symbol]	[Symbol]	Lochung	F9714M Art.-Nr.				P.E.	Krt.
Wechsel-Garnitur (Knopf/Griff)	37-47	8/8,5	[Symbol]	11908440				1	4

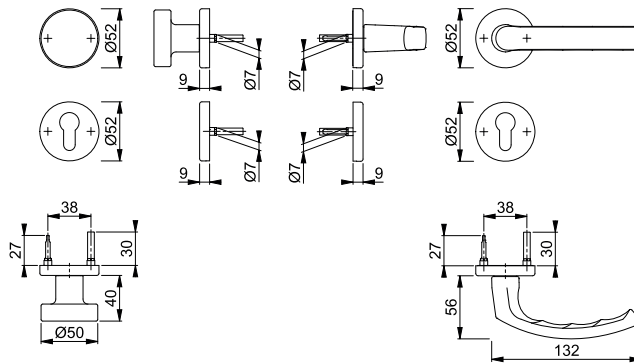

Schnellstift

Luxembourg - 199/42KV/42KVS

duraplus®

HOPPE-Aluminium-Rosetten-Türgriff-Garnitur mit Schlüsselrosetten für Innentüren:

- geprüft nach **DIN EN 1906: 37-0140A**, Objekt-Garnitur
- Lagerung: Türgriffe lose, Rückholfedern rechts/links verwendbar, wartungsfreie Gleitlager
- Verbindung: **HOPPE-Schnellstift** mit HOPPE-Vollstift (Stift-/Lochteil)
- Unterkonstruktion: Kunststoff, Stütznocken
- Befestigung: verdeckt, durchgehend, wechselseitig, Mehrzweckschrauben



Beschreibung	[Symbol]	[Symbol]	Lochung	F9				P.E.	Krt.
				Art.-Nr.					
Türgriff-Garnitur (Griff/Griff)	37-42	8/8,5	[Symbol]	11861617				1	10
		8/8,5	[Symbol]	11924020				1	10
Bad/WC-Garnitur (Griff/Griff)	37-42	8/8,5 5-8	[Symbol]	11861629				1	10

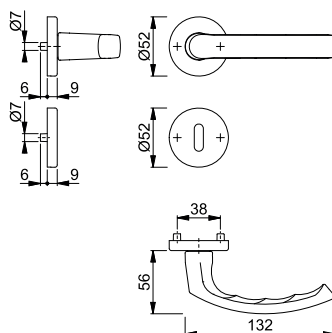

■ Luxembourg - 199/273P

duraplus®

HOPPE-Aluminium-Langschild-Türgriff-Garnitur für Innentüren:

- geprüft nach **DIN EN 1906: 37-0140A**, Objekt-Garnitur
- Lagerung: Türgriffe lose, Rückholfedern rechts/links verwendbar, wartungsfreie Gleitlager
- Verbindung: **HOPPE-Schnellstift** mit HOPPE-Vollstift (Stift-/Lochteil)
- Befestigung: sichtbar, Mehrzweckschrauben



Schnellstift

Beschreibung			Lochung/ Abstand	F1	F4	F9	F31-1	P.E.	Krt.	
				Art.-Nr.	Art.-Nr.	Art.-Nr.	Art.-Nr.			
Türgriff-Garnitur (Griff/Griff)	35-45	8		72	2962019	2998661	2962123	11781166	1	10
	37-47	8		72			11565032		1	8
	35-45	8		72	2962043	11781130	2962131	11781178	1	10
Bad/WC-Garnitur (Griff/Griff)	37-42	8		78	2962060	11781142	2962140	11781185	1	10
		8		78			11565044		1	8
		8		78						
Beschreibung			Lochung/ Abstand	F9714M Art.-Nr.				P.E.	Krt.	
Türgriff-Garnitur (Griff/Griff)	35-45	8		72	11781191				1	10
	35-45	8		72	11781208				1	10
Bad/WC-Garnitur (Griff/Griff)	37-42	8		78	11781215				1	10

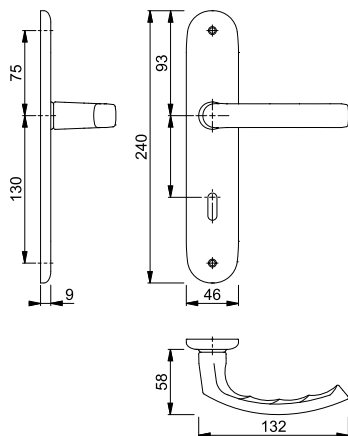

Luxembourg - 53/273P/199



duraplus®



Schnellstift

- HOPPE-Aluminium-Langschild-Wechsel-Garnitur für Wohnungsabschluss-Türen:
- geprüft nach **DIN EN 1906: 37-0140A**, Objekt-Garnitur
 - Lagerung: außen Knopf fest; innen Türgriff lose, Rückholfeder rechts/links verwendbar, wartungsfreies Gleitlager
 - Verbindung: **HOPPE-Schnellstift** mit HOPPE-FDW-Vollstift (Lochteil)
 - Befestigung: sichtbar, Mehrzweckschrauben



Beschreibung			Lochung/ Abstand	F1	F9			P.E.	Krt.
				Art.-Nr.	Art.-Nr.				
Wechsel-Garnitur (Knopf/Griff)	35-45	8	 72	2806551	2806569			1	4

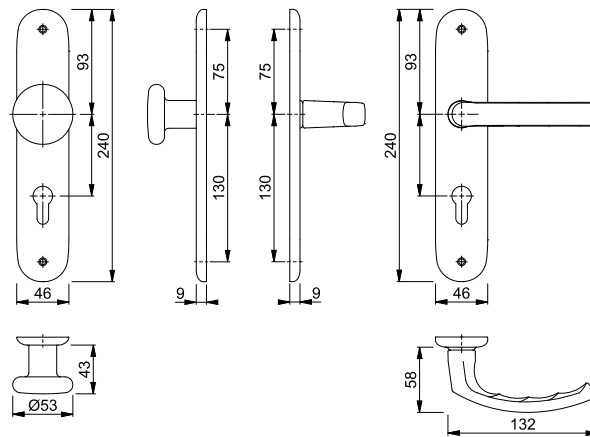





Sertos®

Marseille - 1138/42H/42HKVS

duraplus®

- HOPPE-Aluminium-Rosetten-Türgriff-Garnitur mit Schlüsselrosetten für Innentüren:
- geprüft nach **DIN EN 1906: 47-0150A** und PIVCERT**Plus** (1.000.000 Prüfzyklen), Objekt-Garnitur
 - Lagerung: Türgriffe fest/drehbar, Rückholfedern, HOPPE-Steckgriff-Verbindung mit Kugel-Arretierung **Sertos®**, wartungsfreie Gleitlager
 - Verbindung: HOPPE-Profilvollstift, gehärtet
 - Unterkonstruktion: Griffrosetten Stahl, Schlüsselrosetten Kunststoff, Stütznocken
 - Befestigung: verdeckt, durchgehend; Griffrosetten Gewindeschrauben M5; Schlüsselrosetten Mehrzweckschrauben, wechselseitig



Beschreibung			Lochung	F1				P.E.	Krt.
				Art.-Nr.					
Türgriff-Garnitur (Griff/Griff)	40-45	8		10724045				1	10
				10724061				1	10
Bad/WC-Garnitur (Griff/Griff) mit Rot/Weiß-Scheibe	40-45	8		10724088				1	4

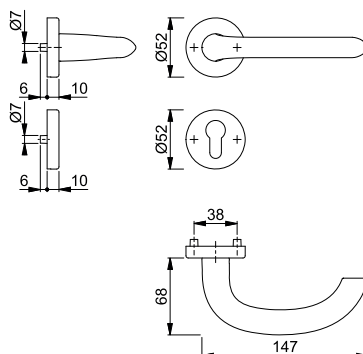

Befestigungs-Sets (Sertos®) für andere Türdicken siehe ab S. 899.



Sertos®

Marseille - 58/42H/42HKVS/1138

duraplus®

HOPPE-Aluminium-Rosetten-Wechsel-Garnitur mit Schlüsselrosetten für Wohnungsabschluss-Türen:

- geprüft nach **DIN EN 1906: 47-0150A** und PIVCERT**Plus** (1.000.000 Prüfzyklen), Objekt-Garnitur
- Lagerung: außen Knopf fest; innen Türgriff fest/drehbar, Rückholfeder, HOPPE-Steckgriff-Verbindung mit Kugel-Arretierung **Sertos®**, wartungsfreies Gleitlager
- Verbindung: HOPPE-FDW-Profilvollstift, gehärtet
- Unterkonstruktion: Knopf-/Griffrosetten Stahl, Schlüsselrosetten Kunststoff, Stütznocken
- Befestigung: verdeckt, durchgehend; Knopf-/Griffrosetten Gewindeschrauben M5; Schlüsselrosetten Mehrzweckschrauben, wechselseitig



Beschreibung			Lochung	F1			P.E.	Krt.
				Art.-Nr.				
Wechsel-Garnitur (Knopf/Griff)	40-45	8		10724109			1	4

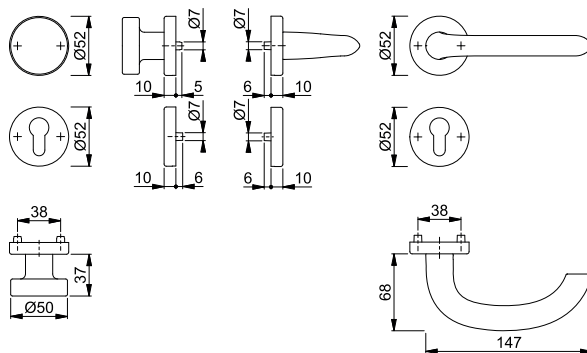

Befestigungs-Sets (Sertos®) für andere Türdicken siehe ab S. 899.



Sertos®

Marseille - 1138/353KH

duraplus®

HOPPE-Aluminium-Kurzschild-Türgriff-Garnitur für Innentüren:

- geprüft nach **DIN EN 1906: 47-0150A** und PIVCERT**Plus** (1.000.000 Prüfzyklen), Objekt-Garnitur
- Lagerung: Türgriffe fest/drehbar, Rückholfedern, HOPPE-Steckgriff-Verbindung mit Kugel-Arretierung **Sertos®**, wartungsfreie Gleitlager
- Verbindung: HOPPE-Profilvollstift, gehärtet
- Unterkonstruktion: Stahl, Stütznocken
- Befestigung: verdeckt, durchgehend, Gewindeschrauben M5



Beschreibung			Lochung/Abstand		F1			P.E.	Krt.
					Art.-Nr.				
Türgriff-Garnitur (Griff/Griff)	40-45	8		72	10724969			1	10
				72	10724985			1	10
Bad/WC-Garnitur (Griff/Griff) mit Rot/Weiß-Scheibe	40-45	8		78	10725110			1	4

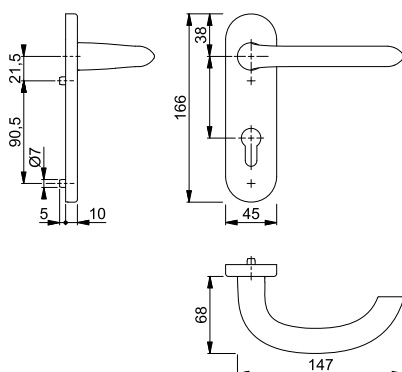

Befestigungs-Sets (Sertos®) für andere Türdicken siehe ab S. 899.





Sertos®

Marseille - 58/353KH/1138

duraplus®

- HOPPE-Aluminium-Kurzschild-Wechsel-Garnitur für Wohnungsabschluss-Türen:
- geprüft nach **DIN EN 1906: 47-0150A** und PIVCERTPlus (1.000.000 Prüfzyklen), Objekt-Garnitur
 - Lagerung: außen Knopf fest; innen Türgriff fest/drehbar, Rückholfeder, HOPPE-Steckgriff-Verbindung mit Kugel-Arretierung **Sertos®**, wartungsfreies Gleitlager
 - Verbindung: HOPPE-FDW-Profilvollstift, gehärtet
 - Unterkonstruktion: Stahl, Stütznocken
 - Befestigung: verdeckt, durchgehend, Gewindeschrauben M5



Beschreibung			Lochung/ Abstand	F1		P.E.	Krt.
				Art.-Nr.			
Wechsel-Garnitur (Knopf/Griff)	40-45	8		72	10725128	1	4

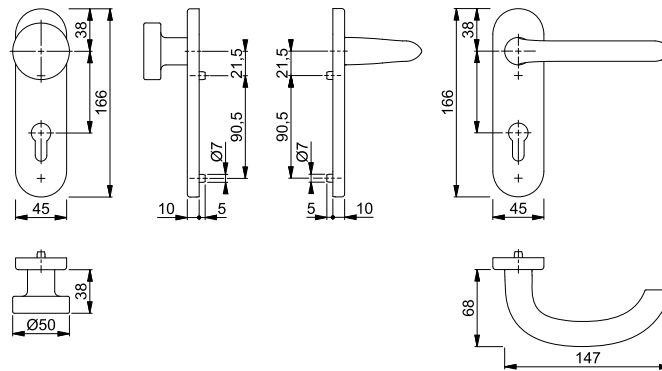

Befestigungs-Sets (Sertos®) für andere Türdicken siehe ab S. 899.







Schnellstift

Marseille - 1138/42KV/42KVS

duraplus®

- HOPPE-Aluminium-Rosetten-Türgriff-Garnitur mit Schlüsselrosetten für Innentüren:
- geprüft nach **DIN EN 1906: 37-0140A**, Objekt-Garnitur
 - Lagerung: Türgriffe lose, Rückholfedern rechts/links verwendbar, wartungsfreie Gleitlager
 - Verbindung: **HOPPE-Schnellstift** mit HOPPE-Vollstift (Stift-/Lochteil)
 - Unterkonstruktion: Kunststoff, Stütznocken
 - Befestigung: verdeckt, durchgehend, wechselseitig, Mehrzweckschrauben



Beschreibung			Lochung	F1		F9		P.E.	Krt.
				Art.-Nr.	Art.-Nr.	Art.-Nr.	Art.-Nr.		
Türgriff-Garnitur (Griff/Griff)	37-42	8		2781496	2781672			1	40
				2781681	2781701			1	20
Bad/WC-Garnitur (Griff/Griff)	37-42	8		2782042	2782077			1	20

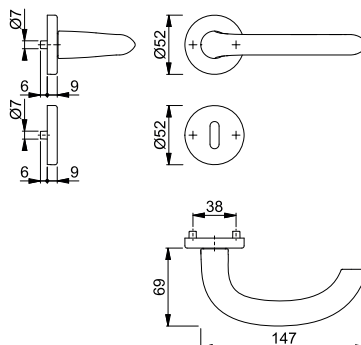



Schnellstift

Marseille - 58/42KV/42KVS/1138

duraplus®

HOPPE-Aluminium-Rosetten-Wechsel-Garnitur mit Schlüsselrosetten für Wohnungsabschluss-Türen:

- geprüft nach **DIN EN 1906: 37-0140A**, Objekt-Garnitur
- Lagerung: außen Knopf fest, innen Türgriff lose, Rückholfeder rechts/links verwendbar, wartungsfreies Gleitlager
- Verbindung: **HOPPE-Schnellstift** mit HOPPE-FDW-Vollstift (Lochteil)
- Unterkonstruktion: Kunststoff, Stütznocken
- Befestigung: verdeckt, durchgehend, Mehrzweckschrauben; Knopf-/Griffrosetten von innen, Schlüsselrosetten wechselseitig



Beschreibung			Lochung	F1			P.E.	Krt.
				Art.-Nr.				
Wechsel-Garnitur (Knopf/Griff)	37-42	8		2783942			1	8

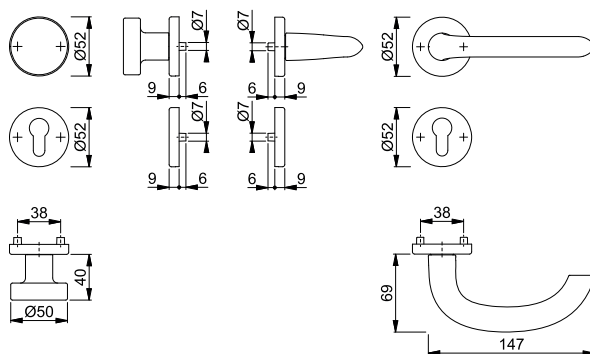

Schnellstift

Marseille - 1138/353K

duraplus®

HOPPE-Aluminium-Kurzschild-Türgriff-Garnitur für Innentüren:

- geprüft nach **DIN EN 1906: 37-0140U**, Objekt-Garnitur
- Lagerung: Türgriffe lose, wartungsfreie Gleitlager
- Verbindung: **HOPPE-Schnellstift** mit HOPPE-Vollstift (Stift-/Lochteil)
- Unterkonstruktion: Stahl
- Befestigung: verdeckt, durchgehend, Gewindeschrauben M5 mit Hülsenmütern



Beschreibung			Lochung/ Abstand	F1			P.E.	Krt.	
				Art.-Nr.					
Türgriff-Garnitur (Griff/Griff)	35-45	8		72	2978441			1	10
				72	2978467			1	10
Bad/WC-Garnitur (Griff/Griff)	40-45	8		78	2978475			1	4

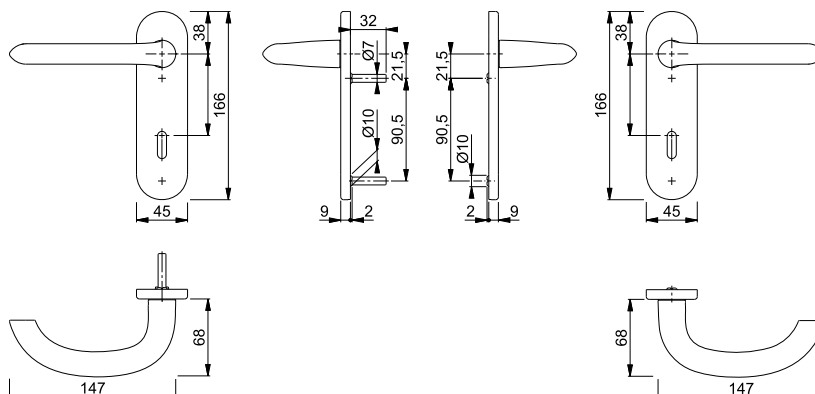



Schnellstift

Marseille - 58/353K/1138



duraplus®

HOPPE-Aluminium-Kurzschild-Wechsel-Garnitur für Wohnungsabschluss-Türen:

- geprüft nach **DIN EN 1906: 37-0140U**, Objekt-Garnitur
- Lagerung: außen Knopf fest, innen Türgriff lose, wartungsfreies Gleitlager
- Verbindung: **HOPPE-Schnellstift** mit HOPPE-FDW-Vollstift (Lochteil)
- Unterkonstruktion: Stahl
- Befestigung: verdeckt, durchgehend, Gewindeschrauben M5 mit Hülsenmuttern



2

Beschreibung			Lochung/ Abstand	F1				P.E.	Krt.
				Art.-Nr.					
Wechsel-Garnitur (Knopf/Griff)	35-45	8	 72	2569778				1	4

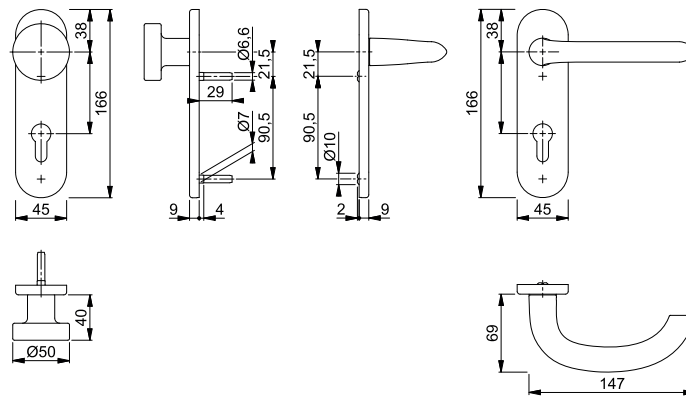

Schnellstift





Marseille - 1138/273P

duraplus®

HOPPE-Aluminium-Langschild-Türgriff-Garnitur für Innentüren:

- geprüft nach **DIN EN 1906: 37-0140A**, Objekt-Garnitur
- Lagerung: Türgriffe lose, Rückholfedern rechts/links verwendbar, wartungsfreie Gleitlager
- Verbindung: **HOPPE-Schnellstift** mit HOPPE-Vollstift (Stift-/Lochteil)
- Befestigung: sichtbar, Mehrzweckschrauben



Beschreibung			Lochung/ Abstand	F1				P.E.	Krt.
				Art.-Nr.					
Türgriff-Garnitur (Griff/Griff)	35-45	8	 72	2784718				1	30
			 72	2784857				1	20
Bad/WC-Garnitur (Griff/Griff)	37-42	8	 78	2785542				1	20

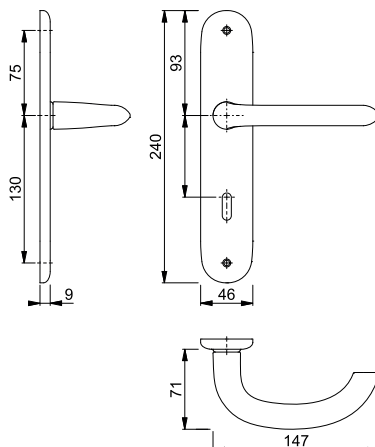

■ Marseille - 53/273P/1138



duraplus®



HOPPE-Aluminium-Langschild-Wechsel-Garnitur für Wohnungsabschluss-Türen:

- geprüft nach **DIN EN 1906: 37-0140A**, Objekt-Garnitur
- Lagerung: außen Knopf fest; innen Türgriff lose, Rückholfeder rechts/links verwendbar, wartungsfreies Gleitlager
- Verbindung: **HOPPE-Schnellstift** mit HOPPE-FDW-Vollstift (Lochteil)
- Befestigung: sichtbar, Mehrzweckschrauben



Beschreibung			Lochung/ Abstand	F1				P.E.	Krt.
				Art.-Nr.					
Wechsel-Garnitur (Knopf/Griff)	35-45	8	 72	2785761				1	8

Schnellstift¹

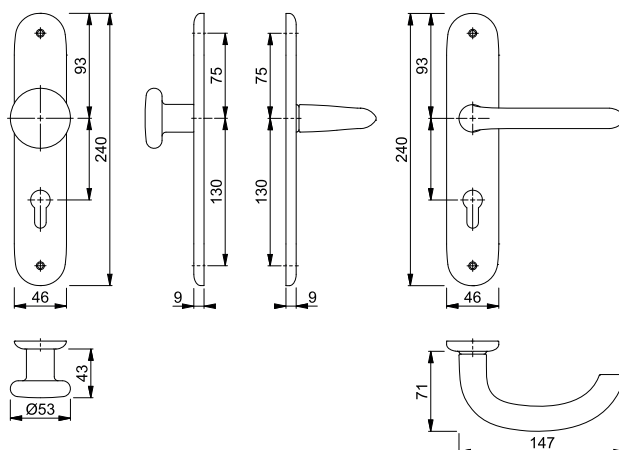

■ Marseille - E1138/42H/42HKVS





duraplus®



HOPPE-Edelstahl-Rosetten-Türgriff-Garnitur mit Schlüsselrosetten für Innentüren:

- geprüft nach **DIN EN 1906: 47-0150A** und PIVCERT^{Plus} (1.000.000 Prüfzyklen), Objekt-Garnitur
- Lagerung: Türgriffe fest/drehbar, Rückholfedern, HOPPE-Steckgriff-Verbindung mit Kugel-Arretierung **Sertos**®, wartungsfreie Gleitlager
- Verbindung: HOPPE-Profilvollstift, gehärtet
- Unterkonstruktion: Griffrosetten Stahl, Schlüsselrosetten Kunststoff, Stütznocken
- Befestigung: verdeckt, durchgehend; Griffrosetten Gewindeschrauben M5; Schlüsselrosetten Mehrzweckschrauben, wechselseitig



Beschreibung			Lochung	F69	F69-S			P.E.	Krt.
				Art.-Nr.	Art.-Nr.				
Türgriff-Garnitur (Griff/Griff)	40-45	8		10719959	10719967			1	10
				10719991	10720001			1	10
Bad/WC-Garnitur (Griff/Griff) mit Rot/Weiß-Scheibe	40-45	8		10720010	10720028			1	4

Sertos®

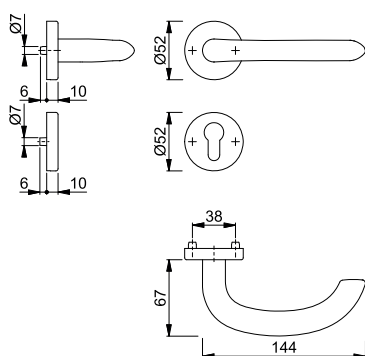

Der Buchstabe **S** in der Farbnummer steht für SecuSan®, die antimikrobielle Oberfläche. Nur für den Innenbereich geeignet.

SecuSan®

Befestigungs-Sets (Sertos®) für andere Türdicken siehe ab S. 899.



Sertos®

Marseille - E58/42H/42HKVS/1138

duraplus®

HOPPE-Edelstahl-Rosetten-Wechsel-Garnitur mit Schlüsselrosetten für Wohnungsabschluss-Türen:

- geprüft nach **DIN EN 1906: 47-0150A** und **PIVCERTPlus** (1.000.000 Prüfzyklen), Objekt-Garnitur
- Lagerung: außen Knopf fest; innen Türgriff fest/drehbar, Rückholfeder, HOPPE-Steckgriff-Verbindung mit Kugel-Arretierung **Sertos®**, wartungsfreies Gleitlager
- Verbindung: HOPPE-FDW-Profilvollstift, gehärtet
- Unterkonstruktion: Knopf-/Griffrosetten Stahl, Schlüsselrosetten Kunststoff, Stütznocken
- Befestigung: verdeckt, durchgehend; Knopf-/Griffrosetten Gewindeschrauben M5; Schlüsselrosetten Mehrzweckschrauben, wechselseitig



Beschreibung			Lochung	F69	F69-S			P.E.	Krt.
				Art.-Nr.	Art.-Nr.				
Wechsel-Garnitur (Knopf/Griff)	40-45	8		10720571	10720589			1	4

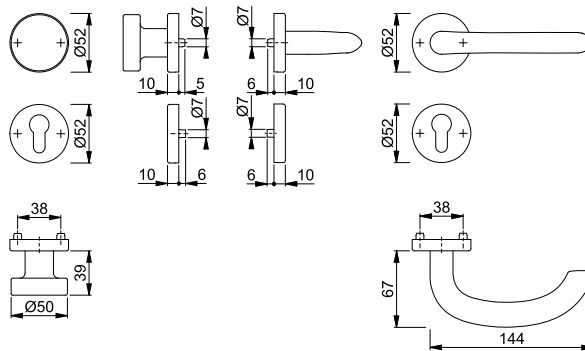

Der Buchstabe **S** in der Farbnummer steht für SecuSan®, die antimikrobielle Oberfläche. Nur für den Innenbereich geeignet.

SecuSan®

Befestigungs-Sets (Sertos®) für andere Türdicken siehe ab S. 899.



Sertos®

Marseille - E58/353KH/1138

duraplus®

HOPPE-Edelstahl-Kurzschild-Wechsel-Garnitur für Wohnungsabschluss-Türen:

- geprüft nach **DIN EN 1906: 47-0150A** und **PIVCERTPlus** (1.000.000 Prüfzyklen), Objekt-Garnitur
- Lagerung: außen Knopf fest; innen Türgriff fest/drehbar, Rückholfeder, HOPPE-Steckgriff-Verbindung mit Kugel-Arretierung **Sertos®**, wartungsfreies Gleitlager
- Verbindung: HOPPE-FDW-Profilvollstift, gehärtet
- Unterkonstruktion: Stahl, Stütznocken
- Befestigung: verdeckt, durchgehend, Gewindeschrauben M5



Beschreibung			Lochung/ Abstand	F69	F69-S			P.E.	Krt.
				Art.-Nr.	Art.-Nr.				
Wechsel-Garnitur (Knopf/Griff)	40-45	8		10721573	10721581			1	4

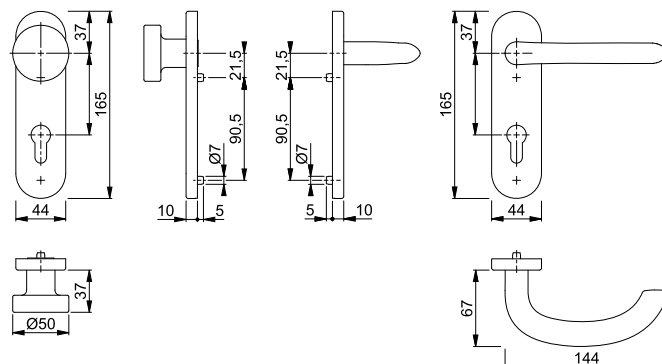

Der Buchstabe **S** in der Farbnummer steht für SecuSan®, die antimikrobielle Oberfläche. Nur für den Innenbereich geeignet.

SecuSan®

Befestigungs-Sets (Sertos®) für andere Türdicken siehe ab S. 899.

■ Marseille - E1138/353H

duraplus®



Sertos®

HOPPE-Edelstahl-Langschild-Türgriff-Garnitur für Innentüren:

- geprüft nach **DIN EN 1906: 47-0150A** und **PIVCERTPlus** (1.000.000 Prüfzyklen), Objekt-Garnitur
- Lagerung: Türgriffe fest/drehbar, Rückholfedern, HOPPE-Steckgriff-Verbindung mit Kugel-Arretierung **Sertos®**, wartungsfreie Gleitlager
- Verbindung: HOPPE-Profilvollstift, gehärtet
- Unterkonstruktion: Stahl, Stütznocken
- Befestigung: verdeckt, durchgehend, Gewindeschrauben M5



Beschreibung	40-45	8	Lochung/ Abstand	F69	F69-S			P.E.	Krt.
				Art.-Nr.	Art.-Nr.				
Türgriff-Garnitur (Griff/Griff)	40-45	8	72	11536378	11536469			1	5
			72	11536385	11536482			1	5
Bad/WC-Garnitur (Griff/Griff) mit Rot/Weiß-Scheibe	40-45	8 8	78	11536391	11536494			1	5

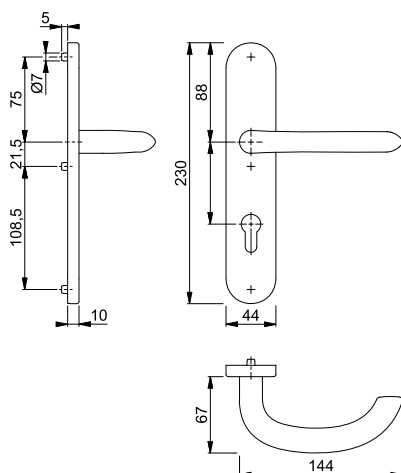

Der Buchstabe **S** in der Farbnummer steht für SecuSan®, die antimikrobielle Oberfläche. Nur für den Innenbereich geeignet.

SecuSan®

Befestigungs-Sets (Sertos®) für andere Türdicken siehe ab S. 899.



Sertos®

Marseille - E58/353H/1138

duraplus®

- HOPPE-Edelstahl-Langschild-Wechsel-Garnitur für Wohnungsabschluss-Türen:
- geprüft nach **DIN EN 1906: 47-0150A** und PIVCERT**Plus** (1.000.000 Prüfzyklen), Objekt-Garnitur
 - Lagerung: außen Knopf fest; innen Türgriff fest/drehbar, Rückholfeder, HOPPE-Steckgriff-Verbindung mit Kugel-Arretierung **Sertos®**, wartungsfreies Gleitlager
 - Verbindung: HOPPE-FDW-Profilvollstift, gehärtet
 - Unterkonstruktion: Stahl, Stütznocken
 - Befestigung: verdeckt, durchgehend, Gewindeschrauben M5



Beschreibung	Lochung/Abstand	F69 Art.-Nr.	F69-S Art.-Nr.	P.E.	Krt.	
						40-45

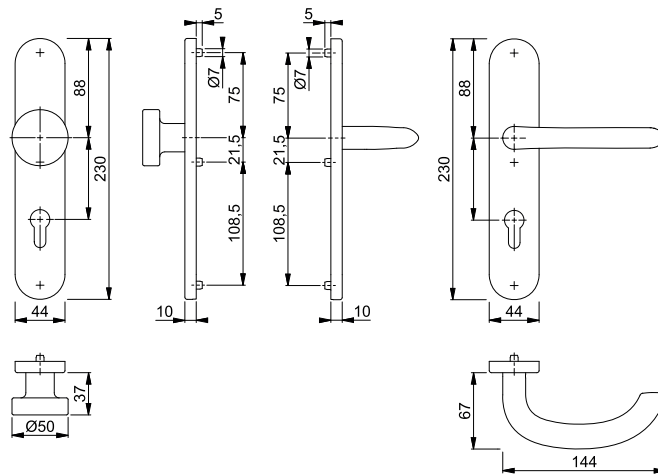

Der Buchstabe **S** in der Farbnummer steht für SecuSan®, die antimikrobielle Oberfläche. Nur für den Innenbereich geeignet.

SecuSan®

Befestigungs-Sets (Sertos®) für andere Türdicken siehe ab S. 899.



Schnellstift

Marseille - E1138Z/42KV/42KVS

duraplus®

- HOPPE-Edelstahl-Rosetten-Türgriff-Garnitur mit Schlüsselrosetten für Innentüren:
- geprüft nach **DIN EN 1906: 37-0140A**, Objekt-Garnitur
 - Lagerung: Türgriffe lose, Rückholfedern rechts/links verwendbar, wartungsfreie Gleitlager
 - Verbindung: **HOPPE-Schnellstift** mit HOPPE-Vollstift (Stift-/Lochteil)
 - Unterkonstruktion: Kunststoff, Stütznocken
 - Befestigung: verdeckt, durchgehend, wechselseitig, Mehrzweckschrauben



Beschreibung	Lochung	F69 Art.-Nr.	F69-S Art.-Nr.	P.E.	Krt.
Türgriff-Garnitur (Griff/Griff)	8	3042484	3656603	1	10
Bad/WC-Garnitur (Griff/Griff)	8	3042505	3656216	1	10

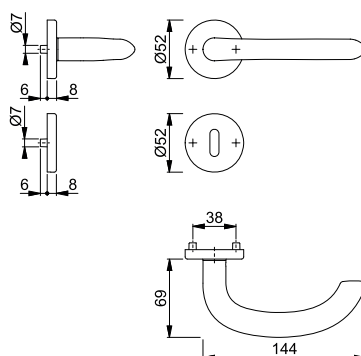

Der Buchstabe **S** in der Farbnummer steht für SecuSan®, die antimikrobielle Oberfläche. Nur für den Innenbereich geeignet.

SecuSan®



Schnellstift

Marseille - E58/42KV/42KVS/1138Z

duraplus®

HOPPE-Edelstahl-Rosetten-Wechsel-Garnitur mit Schlüsselrosetten für Wohnungsabschluss-Türen:

- geprüft nach **DIN EN 1906: 37-0140A**, Objekt-Garnitur
- Lagerung: außen Knopf fest, innen Türgriff lose, Rückholfeder rechts/links verwendbar, wartungsfreies Gleitlager
- Verbindung: **HOPPE-Schnellstift** mit HOPPE-FDW-Vollstift (Lochteil)
- Unterkonstruktion: Kunststoff, Stütznocken
- Befestigung: verdeckt, durchgehend, Mehrzweckschrauben; Knopf-/Griffrosetten von innen, Schlüsselrosetten wechselseitig



Beschreibung			Lochung	F69	F69-S			P.E.	Krt.
				Art.-Nr.	Art.-Nr.				
Wechsel-Garnitur (Knopf/Griff)	40-45	8		3042548	3656769			1	4

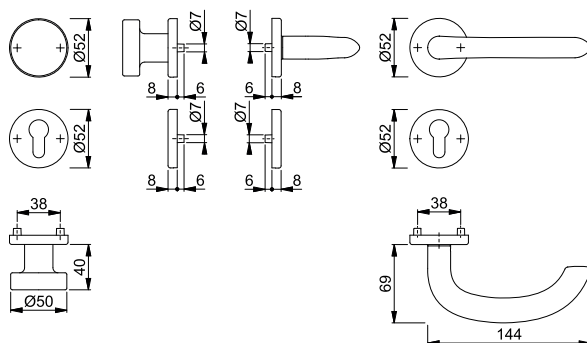

Der Buchstabe **S** in der Farbnummer steht für SecuSan®, die antimikrobielle Oberfläche. Nur für den Innenbereich geeignet.

SecuSan®



Schnellstift

Marseille - E1138Z/353K

duraplus®

HOPPE-Edelstahl-Kurzschild-Türgriff-Garnitur für Innentüren:

- geprüft nach **DIN EN 1906: 37-0140U**, Objekt-Garnitur
- Lagerung: Türgriffe lose, wartungsfreie Gleitlager
- Verbindung: **HOPPE-Schnellstift** mit HOPPE-Vollstift (Stift-/Lochteil)
- Unterkonstruktion: Stahl
- Befestigung: verdeckt, durchgehend, Gewindeschrauben M5 mit Hülsenmuttern



Beschreibung			Lochung/Abstand	F69				P.E.	Krt.	
				Art.-Nr.						
Türgriff-Garnitur (Griff/Griff)	35-45	8		72	3042231				1	10
				72	3042265				1	10
Bad/WC-Garnitur (Griff/Griff)	40-45	8		78	3042329				1	4

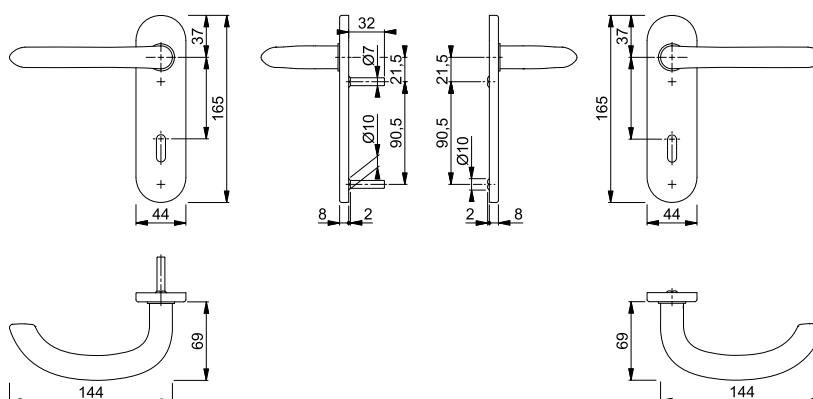



Schnellstift

■ **Marseille - E58/353K/1138Z**



duraplus®

HOPPE-Edelstahl-Kurzschild-Wechsel-Garnitur für Wohnungsabschluss-Türen:

- geprüft nach **DIN EN 1906: 37-0140U**, Objekt-Garnitur
- Lagerung: außen Knopf fest, innen Türgriff lose, wartungsfreies Gleitlager
- Verbindung: **HOPPE-Schnellstift** mit HOPPE-FDW-Vollstift (Lochteil)
- Unterkonstruktion: Stahl
- Befestigung: verdeckt, durchgehend, Gewindeschrauben M5 mit Hülsenmuttern



2

Beschreibung			Lochung/ Abstand	F69				P.E.	Krt.
				Art.-Nr.					
Wechsel-Garnitur (Knopf/Griff)	35-45	8	 72	3042468				1	4

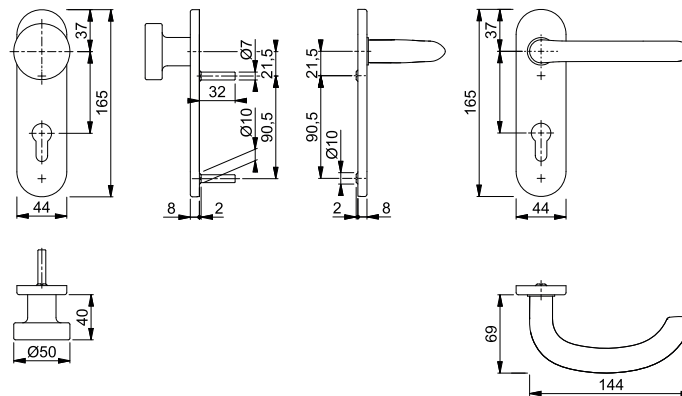

Schnellstift





■ **Marseille - E1138Z/302**

duraplus®

HOPPE-Edelstahl-Langschild-Türgriff-Garnitur für Innentüren:

- geprüft nach **DIN EN 1906: 37-0140U**, Objekt-Garnitur
- Lagerung: Türgriffe lose, wartungsfreie Gleitlager
- Verbindung: **HOPPE-Schnellstift** mit HOPPE-Vollstift (Stift-/Lochteil)
- Befestigung: sichtbar, Mehrzweckschrauben



Beschreibung			Lochung/ Abstand	F69				P.E.	Krt.
				Art.-Nr.					
Türgriff-Garnitur (Griff/Griff)	35-45	8	 72	3042513				1	10
			 72	3042556				1	10
Bad/WC-Garnitur (Griff/Griff)	37-42	8	 78	3042581				1	10

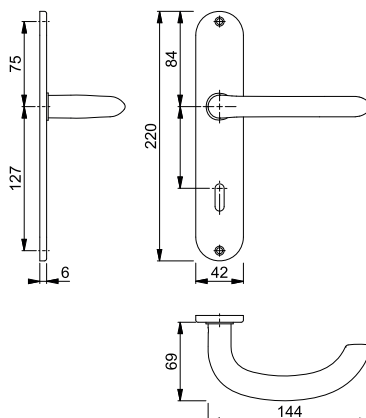



Schnellstift



Marseille - E58/302/1138Z

duraplus®

HOPPE-Edelstahl-Langschild-Wechsel-Garnitur für Wohnungsabschluss-Türen:

- geprüft nach **DIN EN 1906: 37-0140U**, Objekt-Garnitur
- Lagerung: außen Knopf fest; innen Türgriff lose, wartungsfreies Gleitlager
- Verbindung: **HOPPE-Schnellstift** mit HOPPE-FDW-Vollstift (Lochteil)
- Befestigung: sichtbar, Mehrzweckschrauben



Beschreibung			Lochung/ Abstand	F69				P.E.	Krt.
				Art.-Nr.					
Wechsel-Garnitur (Knopf/Griff)	35-45	8	 72	3042610				1	4

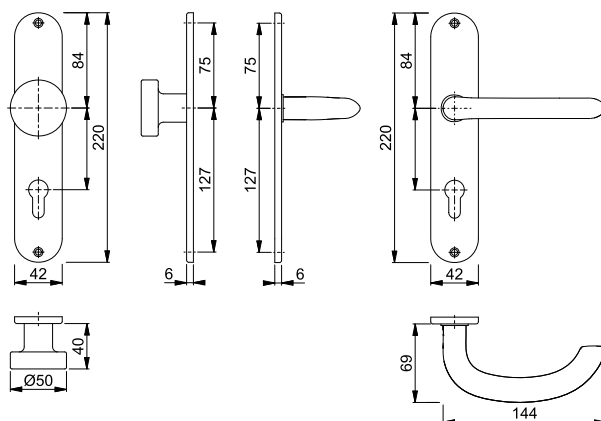

Schnellstift
SchnellstiftPlus



Marseille - E1138Z/849N

duraplus®

HOPPE-SchnellstiftPlus-Edelstahl-Flachrosetten-Türgriff-Garnitur ohne Schlüsselrosetten für Innentüren:

- geprüft nach **DIN EN 1906: 37-0140U**, Objekt-Garnitur
- Lagerung: Türgriffe lose, wartungsfreie Gleitlager
- Verbindung: **HOPPE-Schnellstift** mit HOPPE-Vollstift (Stift-/Lochteil)
- Befestigung: aufsteckbare Griffrosetten mit durchgehenden Stütznocken
- Besonderheit: schraubenlose Montage, 2 mm flache Rosetten



Beschreibung			F69				P.E.	Krt.	
			Art.-Nr.						
Türgriff-Garnitur (Griff/Griff) ohne Schlüsselrosetten	35-45	8		3746924				1	10

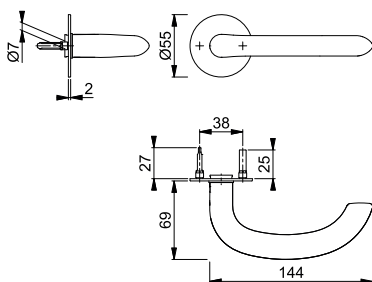



SchnellstiftPlus







■ **E849NS**

duraplus®

- HOPPE-SchnellstiftPlus**-Edelstahl-Flachrosetten-Paar für Innentüren:
- Befestigung: aufsteckbare Schlüsselrosetten mit durchgehenden Stütznocken
 - Besonderheit: schraubenlose Montage, 2 mm flache Rosetten



2

Beschreibung			Lochung	F69	F9714M			P.E.	Krt.
				Art.-Nr.	Art.-Nr.				
Schlüsselrosette, Paar	35-45			3757990	11736653			5	25
				3758001	11736665			5	25
Bad/WC-Rosette, Paar	35-45	5-8		3759119				2	10
	37-45				11823732			2	10

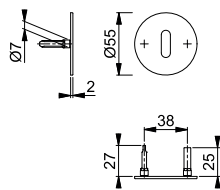



Schnellstift

■ **Marseille - GD-E1138Z**

duraplus®

- HOPPE-Edelstahl-Türgriff-Paar für Glastüren:
- Verbindung: **HOPPE-Schnellstift** mit HOPPE-Vollstift (Stift-/Lochteil)
 - Bund: Führung 5 mm, Durchmesser 18 mm



Beschreibung				F69				P.E.	Krt.
				Art.-Nr.					
Türgriff, Paar	35-45	8/66		3581488				5	50

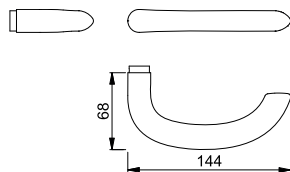

■ New York - 1810/42KV/42KVS

duraplus®



Schnellstift

HOPPE-Aluminium-Rosetten-Türgriff-Garnitur mit Schlüsselrosetten für Innentüren:

- geprüft nach **DIN EN 1906: 37-0140A**, Objekt-Garnitur
- Lagerung: Türgriffe lose, Rückholfedern rechts/links verwendbar, wartungsfreie Gleitlager
- Verbindung: **HOPPE-Schnellstift** mit HOPPE-Vollstift (Stift-/Lochteil)
- Unterkonstruktion: Kunststoff, Stütznocken
- Befestigung: verdeckt, durchgehend, wechselseitig, Mehrzweckschrauben



Beschreibung	37-42	8	Lochung	F1	F9	F9714M	P.E.	Krt.
				Art.-Nr.	Art.-Nr.	Art.-Nr.		
Türgriff-Garnitur (Griff/Griff)	37-42	8		3273207	3273215		1	40
		8		3273223	3273240		1	20
		8/8,5		11727524		11874326	1	10
		8/8,5		11727555		11874345	1	10
Bad/WC-Garnitur (Griff/Griff)	37-42	8		3273258	3273266		1	20
		8						
		8/8,5 5-8		11727731		11874338	1	10

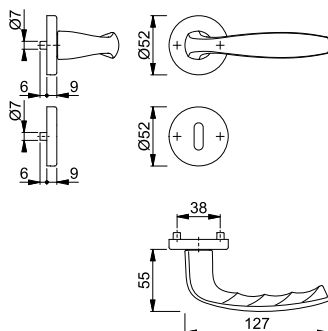

■ New York - 58/42KV/42KVS/1810

duraplus®



Schnellstift

HOPPE-Aluminium-Rosetten-Wechsel-Garnitur mit Schlüsselrosetten für Wohnungsabschluss-Türen:

- geprüft nach **DIN EN 1906: 37-0140A**, Objekt-Garnitur
- Lagerung: außen Knopf fest, innen Türgriff lose, Rückholfeder rechts/links verwendbar, wartungsfreies Gleitlager
- Verbindung: **HOPPE-Schnellstift** mit HOPPE-FDW-Vollstift (Lochteil)
- Unterkonstruktion: Kunststoff, Stütznocken
- Befestigung: verdeckt, durchgehend, Mehrzweckschrauben; Knopf-/Griffrosetten von innen, Schlüsselrosetten wechselseitig



Beschreibung	37-42	8	Lochung	F1	F9	P.E.	Krt.
				Art.-Nr.	Art.-Nr.		
Wechsel-Garnitur (Knopf/Griff)	37-42	8		3273291	3273311	1	8

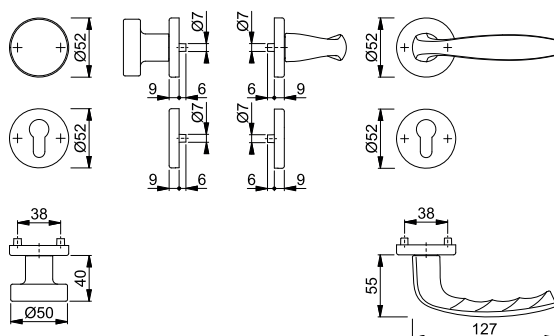



Schnellstift

New York - 1810/273KP





duraplus®

HOPPE-Aluminium-Kurzschild-Türgriff-Garnitur für Innentüren:

- geprüft nach **DIN EN 1906: 37-0140U**, Objekt-Garnitur
- Lagerung: Türgriffe lose, wartungsfreie Gleitlager
- Verbindung: **HOPPE-Schnellstift** mit HOPPE-Vollstift (Stift-/Lochteil)
- Befestigung: sichtbar, Mehrzweckschrauben



2

Beschreibung			Lochung/ Abstand	F1		F9		P.E.	Krt.
				Art.-Nr.	Art.-Nr.	Art.-Nr.	Art.-Nr.		
Türgriff-Garnitur (Griff/Griff)	37-42	8		72	3273063	3273080		1	40
				72	3273098	3273101		1	20
Bad/WC-Garnitur (Griff/Griff)	37-42	8		78	3273119	3273135		1	20

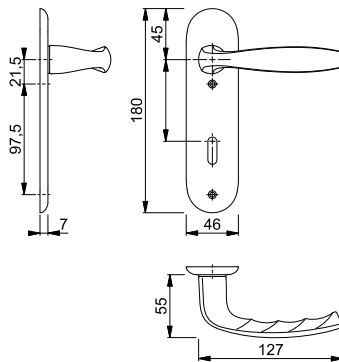

Schnellstift



New York - 53/273KP/1810

duraplus®

HOPPE-Aluminium-Kurzschild-Wechsel-Garnitur für Wohnungsabschluss-Türen:

- geprüft nach **DIN EN 1906: 37-0140U**, Objekt-Garnitur
- Lagerung: außen Knopf fest, innen Türgriff lose, wartungsfreies Gleitlager
- Verbindung: **HOPPE-Schnellstift** mit HOPPE-FDW-Vollstift (Lochteil)
- Befestigung: sichtbar, Mehrzweckschrauben



Beschreibung			Lochung/ Abstand	F1		F9		P.E.	Krt.
				Art.-Nr.	Art.-Nr.	Art.-Nr.	Art.-Nr.		
Wechsel-Garnitur (Knopf/Griff)	37-42	8		72	3273178	3273186		1	4

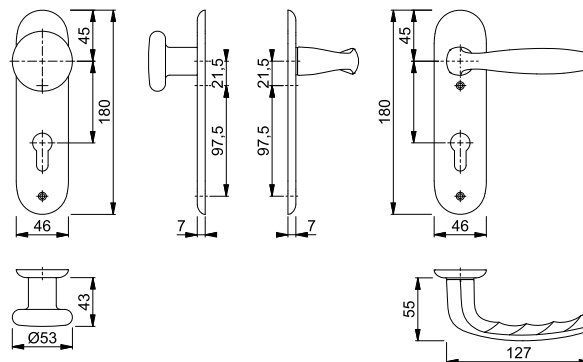

■ New York - 1810/273P

duraplus®



Schnellstift

HOPPE-Aluminium-Langschild-Türgriff-Garnitur für Innentüren:

- geprüft nach **DIN EN 1906: 37-0140A**, Objekt-Garnitur
- Lagerung: Türgriffe lose, Rückholfedern rechts/links verwendbar, wartungsfreie Gleitlager
- Verbindung: **HOPPE-Schnellstift** mit HOPPE-Vollstift (Stift-/Lochteil)
- Befestigung: sichtbar, Mehrzweckschrauben



Beschreibung	37-42	8	Lochung/ Abstand	F1	F9			P.E.	Krt.
				Art.-Nr.	Art.-Nr.				
Türgriff-Garnitur (Griff/Griff)	37-42	8	72	3272909	3272917			1	30
				11614225				1	8
				3272925	3272933			1	20
Bad/WC-Garnitur (Griff/Griff)	37-42	8	78	3272941	3272968			1	20
				11614249				1	8

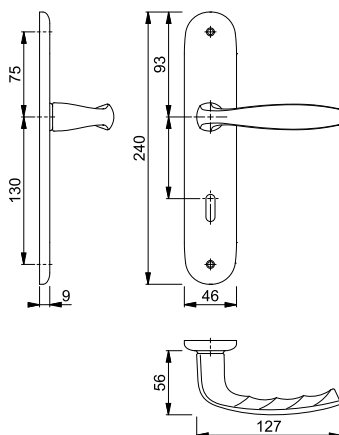

■ New York - 53/273P/1810

duraplus®



Schnellstift

HOPPE-Aluminium-Langschild-Wechsel-Garnitur für Wohnungsabschluss-Türen:

- geprüft nach **DIN EN 1906: 37-0140A**, Objekt-Garnitur
- Lagerung: außen Knopf fest; innen Türgriff lose, Rückholfeder rechts/links verwendbar, wartungsfreies Gleitlager
- Verbindung: **HOPPE-Schnellstift** mit HOPPE-FDW-Vollstift (Lochteil)
- Befestigung: sichtbar, Mehrzweckschrauben



Beschreibung	37-42	8	Lochung/ Abstand	F1	F9			P.E.	Krt.
				Art.-Nr.	Art.-Nr.				
Wechsel-Garnitur (Knopf/Griff)	37-42	8	72	3272976	3272984			1	8

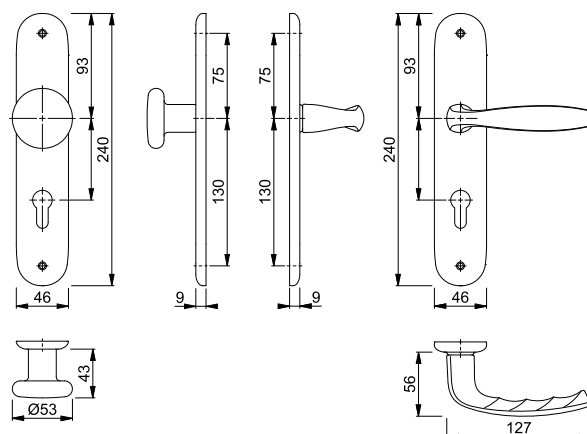



Sertos®

Paris - 138/42H/42HKVS

duraplus®

- HOPPE-Aluminium-Rosetten-Türgriff-Garnitur mit Schlüsselrosetten für Innentüren:
- geprüft nach **DIN EN 1906: 47-0150A** und **PIVCERTPlus** (1.000.000 Prüfzyklen), Objekt-Garnitur
 - Lagerung: Türgriffe fest/drehbar, Rückholfedern, HOPPE-Steckgriff-Verbindung mit Kugel-Arretierung **Sertos®**, wartungsfreie Gleitlager
 - Verbindung: HOPPE-Profilvollstift, gehärtet
 - Unterkonstruktion: Griffrosetten Stahl, Schlüsselrosetten Kunststoff, Stütznocken
 - Befestigung: verdeckt, durchgehend; Griffrosetten Gewindeschrauben M5; Schlüsselrosetten Mehrzweckschrauben, wechselseitig



Beschreibung	40-45	8	Lochung	F1	F1-2-S			P.E.	Krt.
				Art.-Nr.	Art.-Nr.				
Türgriff-Garnitur (Griff/Griff)	40-45	8		10724125	10724133			1	10
		8		10724141	10724150			1	10
Bad/WC-Garnitur (Griff/Griff) mit Rot/Weiß-Scheibe	40-45	8		10724168	10724176			1	4

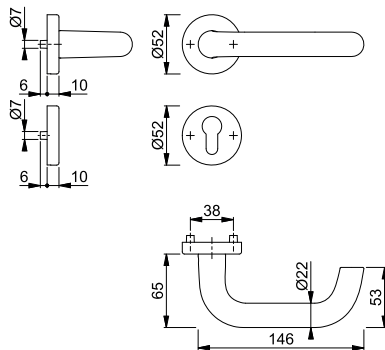

Der Buchstabe **S** in der Farbnummer steht für SecuSan®, die antimikrobielle Oberfläche. Nur für den Innenbereich geeignet.

SecuSan®

Befestigungs-Sets (Sertos®) für andere Türdicken siehe ab S. 899.



Sertos®

Paris - 58/42H/42HKVS/138

duraplus®

- HOPPE-Aluminium-Rosetten-Wechsel-Garnitur mit Schlüsselrosetten für Wohnungsabschluss-Türen:
- geprüft nach **DIN EN 1906: 47-0150A** und **PIVCERTPlus** (1.000.000 Prüfzyklen), Objekt-Garnitur
 - Lagerung: außen Knopf fest; innen Türgriff fest/drehbar, Rückholfeder, HOPPE-Steckgriff-Verbindung mit Kugel-Arretierung **Sertos®**, wartungsfreies Gleitlager
 - Verbindung: HOPPE-FDW-Profilvollstift, gehärtet
 - Unterkonstruktion: Knopf-/Griffrosetten Stahl, Schlüsselrosetten Kunststoff, Stütznocken
 - Befestigung: verdeckt, durchgehend; Knopf-/Griffrosetten Gewindeschrauben M5; Schlüsselrosetten Mehrzweckschrauben, wechselseitig



Beschreibung	40-45	8	Lochung	F1	F1-2-S			P.E.	Krt.
				Art.-Nr.	Art.-Nr.				
Wechsel-Garnitur (Knopf/Griff)	40-45	8		10724184	10724192			1	4

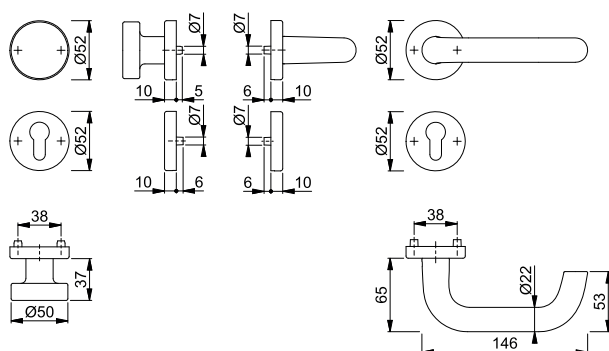

Der Buchstabe **S** in der Farbnummer steht für SecuSan®, die antimikrobielle Oberfläche. Nur für den Innenbereich geeignet.

SecuSan®

Befestigungs-Sets (Sertos®) für andere Türdicken siehe ab S. 899.

Paris - 138/353KH

duraplus®



Sertos®

HOPPE-Aluminium-Kurzschild-Türgriff-Garnitur für Innentüren:

- geprüft nach **DIN EN 1906: 47-0150A** und **PIVCERTPlus** (1.000.000 Prüfzyklen), Objekt-Garnitur
- Lagerung: Türgriffe fest/drehbar, Rückholfedern, HOPPE-Steckgriff-Verbindung mit Kugel-Arretierung **Sertos®**, wartungsfreie Gleitlager
- Verbindung: HOPPE-Profilvollstift, gehärtet
- Unterkonstruktion: Stahl, Stütznocken
- Befestigung: verdeckt, durchgehend, Gewindeschrauben M5



Beschreibung	Lochung/Abstand	F1 Art.-Nr.	F1-2-S Art.-Nr.	P.E.	Krt.
Türgriff-Garnitur (Griff/Griff)	8	10725161	10725187	1	10
	8	10725195	10725208	1	10
Bad/WC-Garnitur (Griff/Griff) mit Rot/Weiß-Scheibe	8 8	10725216	10725224	1	4

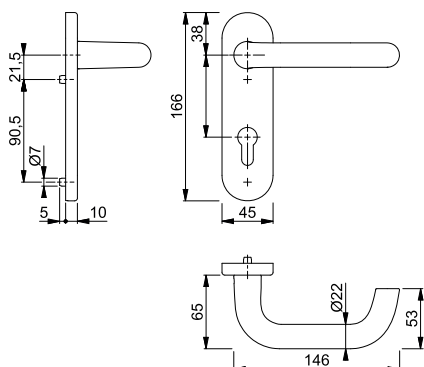

Der Buchstabe **S** in der Farbnummer steht für SecuSan®, die antimikrobielle Oberfläche. Nur für den Innenbereich geeignet.

SecuSan®

Befestigungs-Sets (Sertos®) für andere Türdicken siehe ab S. 899.

Paris - 58/353KH/138

duraplus®



Sertos®

HOPPE-Aluminium-Kurzschild-Wechsel-Garnitur für Wohnungsabschluss-Türen:

- geprüft nach **DIN EN 1906: 47-0150A** und **PIVCERTPlus** (1.000.000 Prüfzyklen), Objekt-Garnitur
- Lagerung: außen Knopf fest; innen Türgriff fest/drehbar, Rückholfeder, HOPPE-Steckgriff-Verbindung mit Kugel-Arretierung **Sertos®**, wartungsfreies Gleitlager
- Verbindung: HOPPE-FDW-Profilvollstift, gehärtet
- Unterkonstruktion: Stahl, Stütznocken
- Befestigung: verdeckt, durchgehend, Gewindeschrauben M5



Beschreibung	Lochung/Abstand	F1 Art.-Nr.	F1-2-S Art.-Nr.	P.E.	Krt.
Wechsel-Garnitur (Knopf/Griff)	8	10725232	10725241	1	4

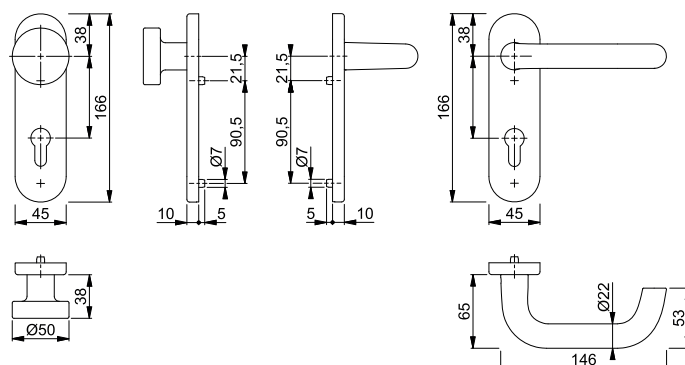

Der Buchstabe **S** in der Farbnummer steht für SecuSan®, die antimikrobielle Oberfläche. Nur für den Innenbereich geeignet.

SecuSan®

Befestigungs-Sets (Sertos®) für andere Türdicken siehe ab S. 899.



Schnellstift

Paris - 138L/42KV/42KVS

duraplus®

HOPPE-Aluminium-Rosetten-Türgriff-Garnitur mit Schlüsselrosetten für Innentüren:

- geprüft nach **DIN EN 1906: 37-0140A**, Objekt-Garnitur
- Lagerung: Türgriffe lose, Rückholfedern rechts/links verwendbar, wartungsfreie Gleitlager
- Verbindung: **HOPPE-Schnellstift** mit HOPPE-Vollstift (Stift-/Lochteil)
- Unterkonstruktion: Kunststoff, Stütznocken
- Befestigung: verdeckt, durchgehend, wechselseitig, Mehrzweckschrauben



Beschreibung	Lochung	F1	F1-2-S	F2	F4	P.E.	Krt.
Türgriff-Garnitur (Griff/Griff)	8	3409178	3678503	3387642	3387861	1	40
	8	3409194	3678538	3387685	3387870	1	20
Bad/WC-Garnitur (Griff/Griff)	8	3409080	3678482	3387693	3387888	1	20

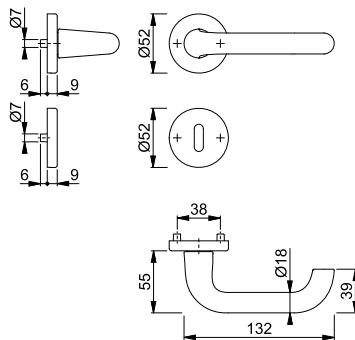

Der Buchstabe **S** in der Farbnummer steht für SecuSan®, die antimikrobielle Oberfläche. Nur für den Innenbereich geeignet.

SecuSan®



Schnellstift

Paris - 58/42KV/42KVS/138L

duraplus®

HOPPE-Aluminium-Rosetten-Wechsel-Garnitur mit Schlüsselrosetten für Wohnungsabschluss-Türen:

- geprüft nach **DIN EN 1906: 37-0140A**, Objekt-Garnitur
- Lagerung: außen Knopf fest, innen Türgriff lose, Rückholfeder rechts/links verwendbar, wartungsfreies Gleitlager
- Verbindung: **HOPPE-Schnellstift** mit HOPPE-FDW-Vollstift (Lochteil)
- Unterkonstruktion: Kunststoff, Stütznocken
- Befestigung: verdeckt, durchgehend, Mehrzweckschrauben; Knopf-/Griffrosetten von innen, Schlüsselrosetten wechselseitig



Beschreibung	Lochung	F1	F1-2-S	F2	F4	P.E.	Krt.
Wechsel-Garnitur (Knopf/Griff)	8	3389251	3678917	3407519	3407527	1	8

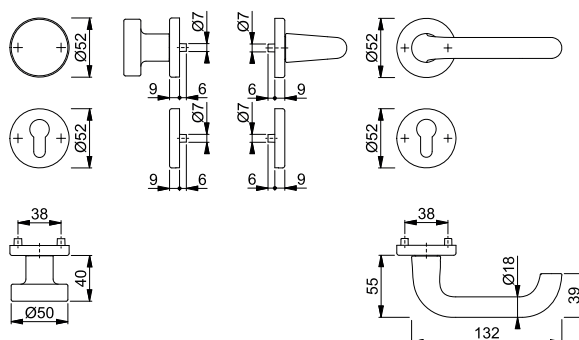

Der Buchstabe **S** in der Farbnummer steht für SecuSan®, die antimikrobielle Oberfläche. Nur für den Innenbereich geeignet.

SecuSan®



Schnellstift

Paris - 138L/300K

duraplus®

HOPPE-Aluminium-Kurzschild-Türgriff-Garnitur für Innentüren:

- Lagerung: Türgriffe lose, wartungsfreie Gleitlager
- Verbindung: **HOPPE-Schnellstift** mit HOPPE-Vollstift (Stift-/Lochteil)
- Befestigung: sichtbar, Gewindeschraube M4 mit Hülsenmutter durchgehend und Mehrzweckschrauben

Beschreibung	37-42	8	Lochung/ Abstand	F1				P.E.	Krt.
				Art.-Nr.					
Türgriff-Garnitur (Griff/Griff)	37-42	8	72		3417418			1	20
					3417469			1	10
Bad/WC-Garnitur (Griff/Griff)	37-42	8	78		3417477			1	10

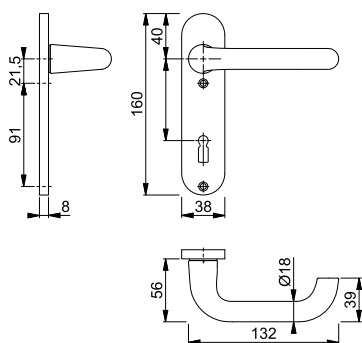

Schnellstift

Paris - 58/300K/138L

duraplus®

HOPPE-Aluminium-Kurzschild-Wechsel-Garnitur für Wohnungsabschluss-Türen:

- Lagerung: außen Knopf fest, innen Türgriff lose, wartungsfreies Gleitlager
- Verbindung: **HOPPE-Schnellstift** mit HOPPE-FDW-Vollstift (Lochteil)
- Befestigung: sichtbar, Gewindeschraube M4 mit Hülsenmutter durchgehend und Mehrzweckschrauben

Beschreibung	37-42	8	Lochung/ Abstand	F1				P.E.	Krt.
				Art.-Nr.					
Wechsel-Garnitur (Knopf/Griff)	37-42	8	72		3418111			1	4

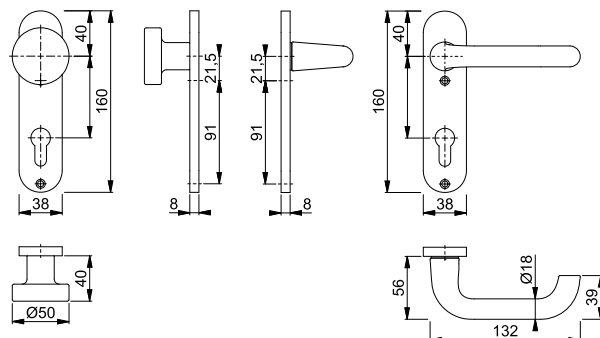



Sertos®

■ **Paris - E138/42H/42HKVS**

duraplus®

- HOPPE-Edelstahl-Rosetten-Türgriff-Garnitur mit Schlüsselrosetten für Innentüren:
- geprüft nach **DIN EN 1906: 47-0150A** und **PIVCERTPlus** (1.000.000 Prüfzyklen), Objekt-Garnitur
 - Lagerung: Türgriffe fest/drehbar, Rückholfedern, HOPPE-Steckgriff-Verbindung mit Kugel-Arretierung **Sertos®**, wartungsfreie Gleitlager
 - Verbindung: HOPPE-Profilvollstift, gehärtet
 - Unterkonstruktion: Griffrosetten Stahl, Schlüsselrosetten Kunststoff, Stütznocken
 - Befestigung: verdeckt, durchgehend; Griffrosetten Gewindeschrauben M5; Schlüsselrosetten Mehrzweckschrauben, wechselseitig



Beschreibung	40-45	8	Lochung	F69	F69-S			P.E.	Krt.
				Art.-Nr.	Art.-Nr.				
Türgriff-Garnitur (Griff/Griff)	40-45	8		10720036	10720052			1	10
		8		10720061	10720079			1	10
Bad/WC-Garnitur (Griff/Griff) mit Rot/Weiß-Scheibe	40-45	8		10720087	10720167			1	4

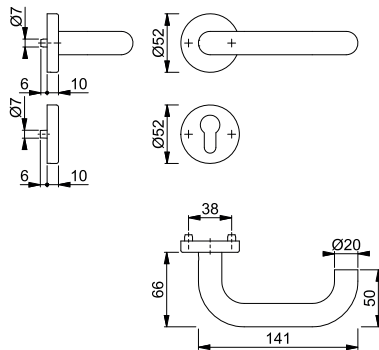

Der Buchstabe **S** in der Farbnummer steht für SecuSan®, die antimikrobielle Oberfläche. Nur für den Innenbereich geeignet.

SecuSan®

Befestigungs-Sets (Sertos®) für andere Türdicken siehe ab S. 899.



Sertos®

■ **Paris - E58/42H/42HKVS/138**

duraplus®

- HOPPE-Edelstahl-Rosetten-Wechsel-Garnitur mit Schlüsselrosetten für Wohnungsabschluss-Türen:
- geprüft nach **DIN EN 1906: 47-0150A** und **PIVCERTPlus** (1.000.000 Prüfzyklen), Objekt-Garnitur
 - Lagerung: außen Knopf fest; innen Türgriff fest/drehbar, Rückholfeder, HOPPE-Steckgriff-Verbindung mit Kugel-Arretierung **Sertos®**, wartungsfreies Gleitlager
 - Verbindung: HOPPE-FDW-Profilvollstift, gehärtet
 - Unterkonstruktion: Knopf-/Griffrosetten Stahl, Schlüsselrosetten Kunststoff, Stütznocken
 - Befestigung: verdeckt, durchgehend; Knopf-/Griffrosetten Gewindeschrauben M5; Schlüsselrosetten Mehrzweckschrauben, wechselseitig



Beschreibung	40-45	8	Lochung	F69	F69-S			P.E.	Krt.
				Art.-Nr.	Art.-Nr.				
Wechsel-Garnitur (Knopf/Griff)	40-45	8		10720597	10720600			1	4

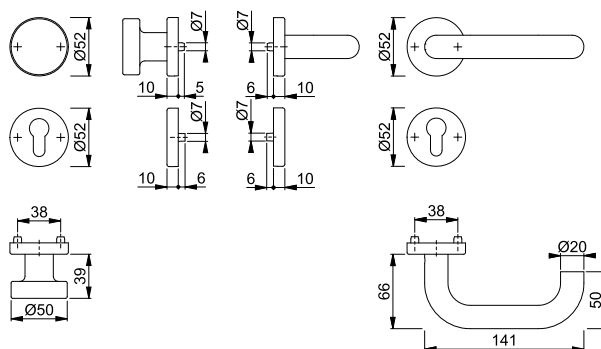

Der Buchstabe **S** in der Farbnummer steht für SecuSan®, die antimikrobielle Oberfläche. Nur für den Innenbereich geeignet.

SecuSan®

Befestigungs-Sets (Sertos®) für andere Türdicken siehe ab S. 899.

Paris - E138/353KH

duraplus®



Sertos®

HOPPE-Edelstahl-Kurzschild-Türgriff-Garnitur für Innentüren:

- geprüft nach **DIN EN 1906: 47-0150A** und **PIVCERTPlus** (1.000.000 Prüfzyklen), Objekt-Garnitur
- Lagerung: Türgriffe fest/drehbar, Rückholfedern, HOPPE-Steckgriff-Verbindung mit Kugel-Arretierung **Sertos®**, wartungsfreie Gleitlager
- Verbindung: HOPPE-Profilvollstift, gehärtet
- Unterkonstruktion: Stahl, Stütznocken
- Befestigung: verdeckt, durchgehend, Gewindeschrauben M5



Beschreibung	Lochung/Abstand	F69 Art.-Nr.	F69-S Art.-Nr.	P.E.	Krt.
Türgriff-Garnitur (Griff/Griff)	8	10721012	10721039	1	10
	8	10721047	10721055	1	10
Bad/WC-Garnitur (Griff/Griff) mit Rot/Weiß-Scheibe	8 8	10721063	10721071	1	4

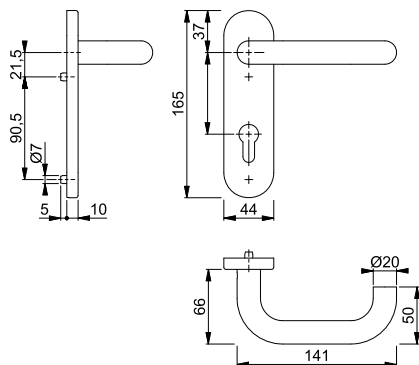

Der Buchstabe **S** in der Farbnummer steht für SecuSan®, die antimikrobielle Oberfläche. Nur für den Innenbereich geeignet.

SecuSan®

Befestigungs-Sets (Sertos®) für andere Türdicken siehe ab S. 899.

Paris - E58/353KH/138

duraplus®



Sertos®

HOPPE-Edelstahl-Kurzschild-Wechsel-Garnitur für Wohnungsabschluss-Türen:

- geprüft nach **DIN EN 1906: 47-0150A** und **PIVCERTPlus** (1.000.000 Prüfzyklen), Objekt-Garnitur
- Lagerung: außen Knopf fest; innen Türgriff fest/drehbar, Rückholfeder, HOPPE-Steckgriff-Verbindung mit Kugel-Arretierung **Sertos®**, wartungsfreies Gleitlager
- Verbindung: HOPPE-FDW-Profilvollstift, gehärtet
- Unterkonstruktion: Stahl, Stütznocken
- Befestigung: verdeckt, durchgehend, Gewindeschrauben M5



Beschreibung	Lochung/Abstand	F69 Art.-Nr.	F69-S Art.-Nr.	P.E.	Krt.
Wechsel-Garnitur (Knopf/Griff)	8	10721590	10721602	1	4

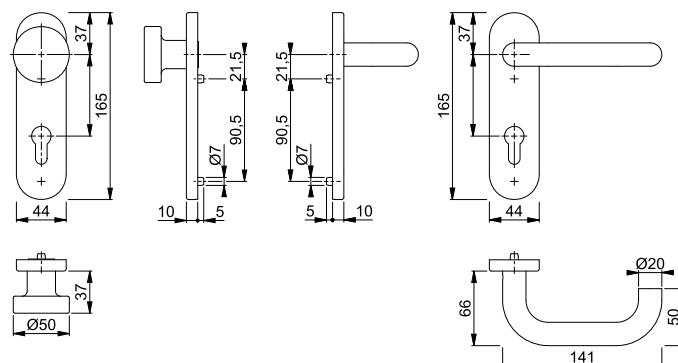

Der Buchstabe **S** in der Farbnummer steht für SecuSan®, die antimikrobielle Oberfläche. Nur für den Innenbereich geeignet.

SecuSan®

Befestigungs-Sets (Sertos®) für andere Türdicken siehe ab S. 899.



Sertos®

Paris - E138/353H





duraplus®

HOPPE-Edelstahl-Langschild-Türgriff-Garnitur für Innentüren:

- geprüft nach **DIN EN 1906: 47-0150A** und PIVCERT**Plus** (1.000.000 Prüfzyklen), Objekt-Garnitur
- Lagerung: Türgriffe fest/drehbar, Rückholfedern, HOPPE-Steckgriff-Verbindung mit Kugel-Arretierung **Sertos®**, wartungsfreie Gleitlager
- Verbindung: HOPPE-Profilvollstift, gehärtet
- Unterkonstruktion: Stahl, Stütznocken
- Befestigung: verdeckt, durchgehend, Gewindeschrauben M5



2

Beschreibung			Lochung/ Abstand	F69	F69-S			P.E.	Krt.
				Art.-Nr.	Art.-Nr.				
Türgriff-Garnitur (Griff/Griff)	40-45	8	 72	11536639	11536810			1	5
		8	 72	11536652	11536822			1	5
Bad/WC-Garnitur (Griff/Griff) mit Rot/Weiß-Scheibe	40-45	8 8	 78	11536676	11536846			1	5

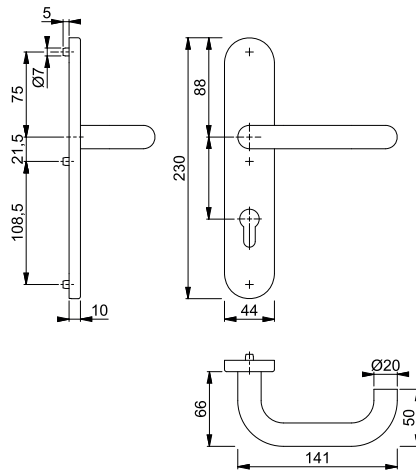

Der Buchstabe **S** in der Farbnummer steht für SecuSan®, die antimikrobielle Oberfläche. Nur für den Innenbereich geeignet.

SecuSan®

Befestigungs-Sets (Sertos®) für andere Türdicken siehe ab S. 899.

Paris - E58/353H/138

duraplus®



- HOPPE-Edelstahl-Langschild-Wechsel-Garnitur für Wohnungsabschluss-Türen:
- geprüft nach **DIN EN 1906: 47-0150A** und **PIVCERTPlus** (1.000.000 Prüfzyklen), Objekt-Garnitur
 - Lagerung: außen Knopf fest; innen Türgriff fest/drehbar, Rückholfeder, HOPPE-Steckgriff-Verbindung mit Kugel-Arretierung **Sertos®**, wartungsfreies Gleitlager
 - Verbindung: HOPPE-FDW-Profilvollstift, gehärtet
 - Unterkonstruktion: Stahl, Stütznocken
 - Befestigung: verdeckt, durchgehend, Gewindeschrauben M5



Beschreibung			Lochung/ Abstand	F69	F69-S			P.E.	Krt.
				Art.-Nr.	Art.-Nr.				
Wechsel-Garnitur (Knopf/Griff)	40-45	8	72	11536779	11536858			1	4

Sertos®

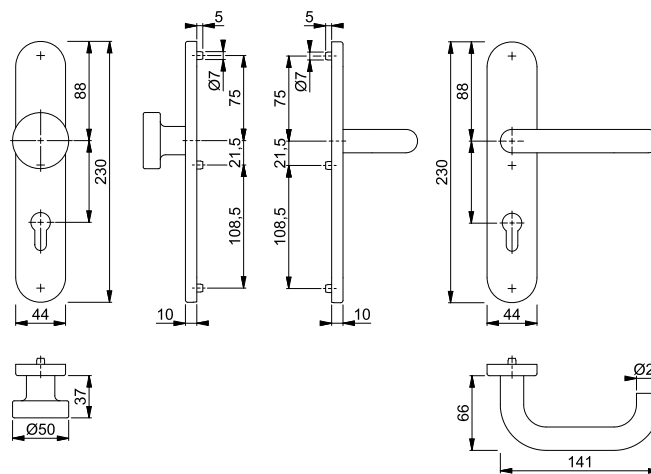

Der Buchstabe **S** in der Farbnummer steht für SecuSan®, die antimikrobielle Oberfläche. Nur für den Innenbereich geeignet.

SecuSan®

Befestigungs-Sets (Sertos®) für andere Türdicken siehe ab S. 899.

Paris - E138Z/42KV/42KVS

duraplus®



- HOPPE-Edelstahl-Rosetten-Türgriff-Garnitur mit Schlüsselrosetten für Innentüren:
- geprüft nach **DIN EN 1906: 37-0140A**, Objekt-Garnitur
 - Lagerung: Türgriffe lose, Rückholfedern rechts/links verwendbar, wartungsfreie Gleitlager
 - Verbindung: **HOPPE-Schnellstift** mit HOPPE-Vollstift (Stift-/Lochteil)
 - Unterkonstruktion: Kunststoff, Stütznocken
 - Befestigung: verdeckt, durchgehend, wechselseitig, Mehrzweckschrauben



Beschreibung			Lochung	F69	F69-S			P.E.	Krt.
				Art.-Nr.	Art.-Nr.				
Türgriff-Garnitur (Griff/Griff)	37-42	8		3290074	3659177			1	10
				3290082	3659185			1	10
			8/8,5	11538880				1	10
Bad/WC-Garnitur (Griff/Griff)	37-42	8		3290066	3659169			1	10
			8						
			8/8,5 5-8	11846070			1	10	

Schnellstift®

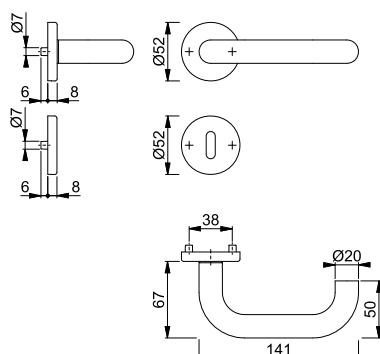

Der Buchstabe **S** in der Farbnummer steht für SecuSan®, die antimikrobielle Oberfläche. Nur für den Innenbereich geeignet.

SecuSan®



Schnellstift



Paris - E58/42KV/42KVS/138Z

duraplus®

HOPPE-Edelstahl-Rosetten-Wechsel-Garnitur mit Schlüsselrosetten für Wohnungsabschluss-Türen:

- geprüft nach **DIN EN 1906: 37-0140A**, Objekt-Garnitur
- Lagerung: außen Knopf fest, innen Türgriff lose, Rückholfeder rechts/links verwendbar, wartungsfreies Gleitlager
- Verbindung: **HOPPE-Schnellstift** mit HOPPE-FDW-Vollstift (Lochteil)
- Unterkonstruktion: Kunststoff, Stütznocken
- Befestigung: verdeckt, durchgehend, Mehrzweckschrauben; Knopf-/Griffrosetten von innen, Schlüsselrosetten wechselseitig



Beschreibung			Lochung	F69				P.E.	Krt.
				Art.-Nr.	Art.-Nr.				
Wechsel-Garnitur (Knopf/Griff)	37-42	8		3297057	3659281			1	4

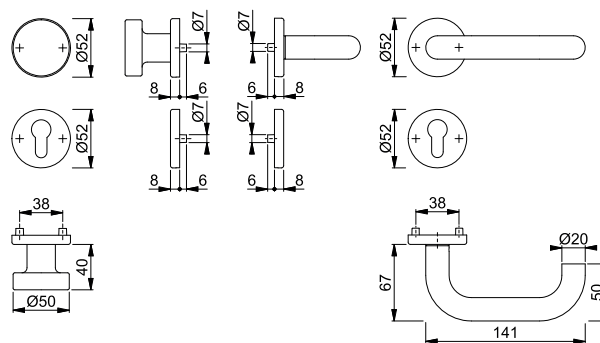

Der Buchstabe **S** in der Farbnummer steht für SecuSan®, die antimikrobielle Oberfläche. Nur für den Innenbereich geeignet.

SecuSan®



Schnellstift





Paris - E138Z/353K

duraplus®

HOPPE-Edelstahl-Kurzschild-Türgriff-Garnitur für Innentüren:

- geprüft nach **DIN EN 1906: 37-0140U**, Objekt-Garnitur
- Lagerung: Türgriffe lose, wartungsfreie Gleitlager
- Verbindung: **HOPPE-Schnellstift** mit HOPPE-Vollstift (Stift-/Lochteil)
- Unterkonstruktion: Stahl
- Befestigung: verdeckt, durchgehend, Gewindeschrauben M5 mit Hülsenmüttern



Beschreibung			Lochung/Abstand	F69				P.E.	Krt.
				Art.-Nr.	Art.-Nr.				
Türgriff-Garnitur (Griff/Griff)				72	3306339			1	10
				72	3290197			1	10
Bad/WC-Garnitur (Griff/Griff)	40-45	8		78	3306831			1	4

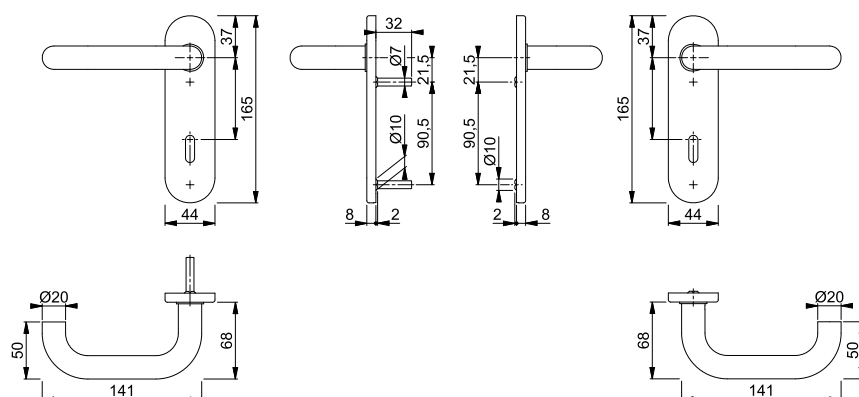



Schnellstift

Paris - E58/353K/138Z

duraplus®

HOPPE-Edelstahl-Kurzschilde-Wechsel-Garnitur für Wohnungsabschluss-Türen:

- geprüft nach **DIN EN 1906: 37-0140U**, Objekt-Garnitur
- Lagerung: außen Knopf fest, innen Türgriff lose, wartungsfreies Gleitlager
- Verbindung: **HOPPE-Schnellstift** mit HOPPE-FDW-Vollstift (Lochteil)
- Unterkonstruktion: Stahl
- Befestigung: verdeckt, durchgehend, Gewindeschrauben M5 mit Hülsenmuttern



Beschreibung			Lochung/ Abstand	F69				P.E.	Krt.
				Art.-Nr.					
Wechsel-Garnitur (Knopf/Griff)	35-45	8	72	3296687				1	4

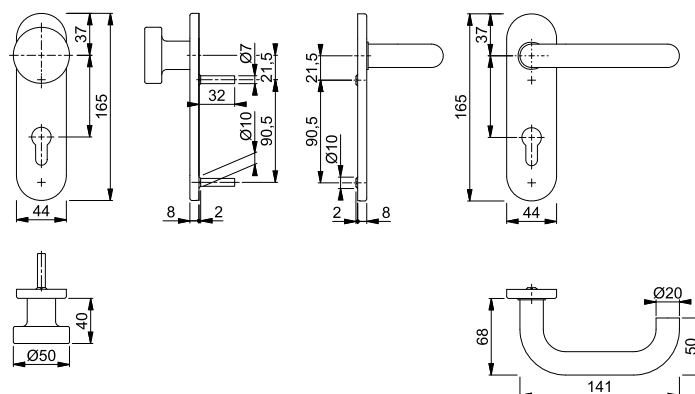

Schnellstift

SchnellstiftPlus

Paris - E138Z/849N

duraplus®

HOPPE-SchnellstiftPlus-Edelstahl-Flachrosetten-Türgriff-Garnitur ohne Schlüsselrosetten für Innentüren:

- geprüft nach **DIN EN 1906: 37-0140U**, Objekt-Garnitur
- Lagerung: Türgriffe lose, wartungsfreie Gleitlager
- Verbindung: **HOPPE-Schnellstift** mit HOPPE-Vollstift (Stift-/Lochteil)
- Befestigung: aufsteckbare Griffrosetten mit durchgehenden Stütznocken
- Besonderheit: schraubenlose Montage, 2 mm flache Rosetten



Beschreibung				F69				P.E.	Krt.
				Art.-Nr.					
Türgriff-Garnitur (Griff/Griff) ohne Schlüsselrosetten	35-45	8		3746959				1	10

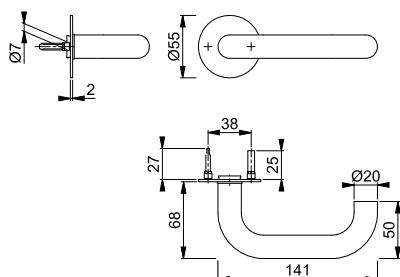



SchnellstiftPlus







E849NS

duraplus®

- HOPPE-SchnellstiftPlus**-Edelstahl-Flachrosetten-Paar für Innentüren:
- Befestigung: aufsteckbare Schlüsselrosetten mit durchgehenden Stütznocken
 - Besonderheit: schraubenlose Montage, 2 mm flache Rosetten



2

Beschreibung			Lochung	F69	F9714M	P.E.	Krt.
				Art.-Nr.	Art.-Nr.		
Schlüsselrosette, Paar	35-45			3757990	11736653	5	25
				3758001	11736665	5	25
Bad/WC-Rosette, Paar	35-45	5-8		3759119		2	10
	37-45				11823732	2	10

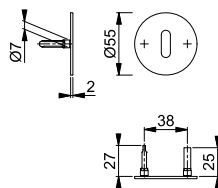



Schnellstift

Paris - GD-E138Z

duraplus®

- HOPPE-Edelstahl-Türgriff-Paar für Glastüren:
- Verbindung: **HOPPE-Schnellstift** mit HOPPE-Vollstift (Stift-/Lochteil)
 - Bund: Führung 5 mm, Durchmesser 18 mm





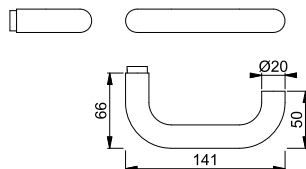

Beschreibung			F69	P.E.	Krt.
Türgriff, Paar	35-45	8/66	3449102	5	50



Paris - K138/15/15S

duraplus®

- HOPPE-Kunststoff-Rosetten-Türgriff-Garnitur mit Schlüsselrosetten für Innentüren:
- Lagerung: Türgriffe fest/drehbar, wartungsfreie Gleitlager
 - Verbindung: HOPPE-Vollstift
 - Unterkonstruktion: Kunststoff, Stütznocken
 - Befestigung: verdeckt, durchgehend, Mehrzweckschrauben

Beschreibung			Lochung	F9016	P.E.	Krt.
				Art.-Nr.		
Türgriff-Garnitur (Griff/Griff)	40-44	8		11539434	1	10
				11539446	1	10

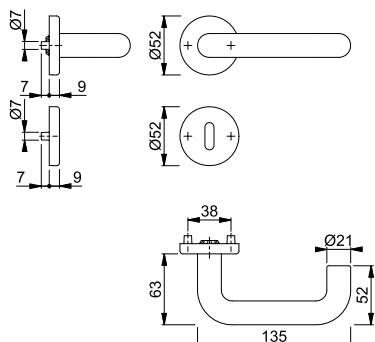

■ Potsdam - M112PL/310P

duraplus®

HOPPE-Messing-Langschild-Türgriff-Garnitur für Innentüren:

- Lagerung: Türgriffe lose, wartungsfreie Gleitlager
- Verbindung: HOPPE-Profilstift (Stift-/Lochteil)
- Befestigung: sichtbar, Mehrzweckschrauben



Beschreibung			Lochung/ Abstand	F71	F73			P.E.	Krt.	
				Art.-Nr.	Art.-Nr.					
Türgriff-Garnitur (Griff/Griff)	37-47	8		72	4946327	4946350			1	10
		8		72	4946459	4946475			1	10
Bad/WC-Garnitur (Griff/Griff)	37-42	8		78	4946194	4946251			1	10

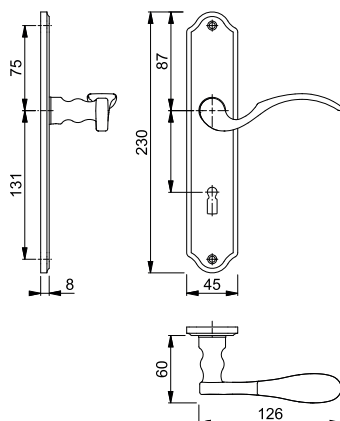

■ Potsdam - M40E/310P/112PL

duraplus®

HOPPE-Messing-Langschild-Wechsel-Garnitur für Wohnungsabschluss-Türen:

- Lagerung: außen Knopf fest, innen Türgriff lose, wartungsfreies Gleitlager
- Verbindung: HOPPE-FDW-Profilstift (Lochteil)
- Befestigung: sichtbar, Mehrzweckschrauben



Beschreibung			Lochung/ Abstand	F71	F73			P.E.	Krt.	
				Art.-Nr.	Art.-Nr.					
Wechsel-Garnitur (Knopf/Griff), rechts	37-47	8		72	8079303	8071631			1	4
Wechsel-Garnitur (Knopf/Griff), links	37-47	8		72	8079311	8079345			1	4

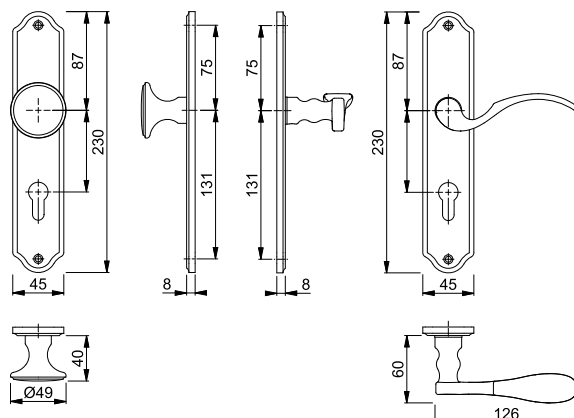



Sertos®

Rotterdam - 1401/42H/42HKVS

duraplus®

- HOPPE-Aluminium-Rosetten-Türgriff-Garnitur mit Schlüsselrosetten für Innentüren:
- geprüft nach **DIN EN 1906: 47-0150A** und **PIVCERTPlus** (1.000.000 Prüfzyklen), Objekt-Garnitur
 - Lagerung: Türgriffe fest/drehbar, Rückholfedern, HOPPE-Steckgriff-Verbindung mit Kugel-Arretierung **Sertos®**, wartungsfreie Gleitlager
 - Verbindung: HOPPE-Profilvollstift, gehärtet
 - Unterkonstruktion: Griffrosetten Stahl, Schlüsselrosetten Kunststoff, Stütznocken
 - Befestigung: verdeckt, durchgehend; Griffrosetten Gewindeschrauben M5; Schlüsselrosetten Mehrzweckschrauben, wechselseitig



Beschreibung	F1	F1-2-S	F9714M	P.E.	Krt.		
						Art.-Nr.	Art.-Nr.
Türgriff-Garnitur (Griff/Griff)	40-45	8	10724213	1	10		
		8	10724221	10724230	11953676	1	10
Bad/WC-Garnitur (Griff/Griff) mit Rot/Weiß-Scheibe	40-45	8	10724248	10724256	11953695	1	4

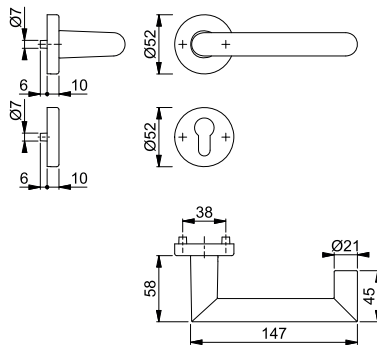

Der Buchstabe **S** in der Farbnummer steht für SecuSan®, die antimikrobielle Oberfläche. Nur für den Innenbereich geeignet.

SecuSan®

Befestigungs-Sets (Sertos®) für andere Türdicken siehe ab S. 899.



Sertos®

Rotterdam - 58/42H/42HKVS/1401

duraplus®

- HOPPE-Aluminium-Rosetten-Wechsel-Garnitur mit Schlüsselrosetten für Wohnungsabschluss-Türen:
- geprüft nach **DIN EN 1906: 47-0150A** und **PIVCERTPlus** (1.000.000 Prüfzyklen), Objekt-Garnitur
 - Lagerung: außen Knopf fest; innen Türgriff fest/drehbar, Rückholfeder, HOPPE-Steckgriff-Verbindung mit Kugel-Arretierung **Sertos®**, wartungsfreies Gleitlager
 - Verbindung: HOPPE-FDW-Profilvollstift, gehärtet
 - Unterkonstruktion: Knopf-/Griffrosetten Stahl, Schlüsselrosetten Kunststoff, Stütznocken
 - Befestigung: verdeckt, durchgehend; Knopf-/Griffrosetten Gewindeschrauben M5; Schlüsselrosetten Mehrzweckschrauben, wechselseitig



Beschreibung	F1	F1-2-S	F9714M	P.E.	Krt.		
						Art.-Nr.	Art.-Nr.
Wechsel-Garnitur (Knopf/Griff)	40-45	8	10724264	10724272	11954231	1	4

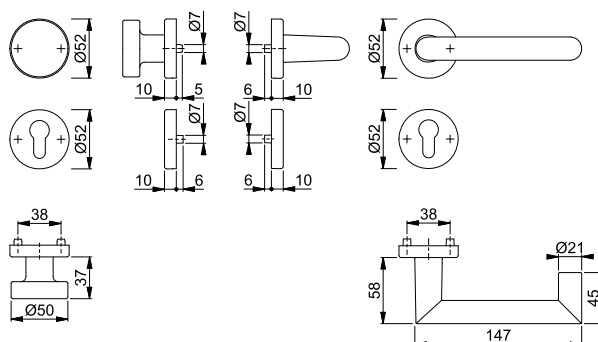

Der Buchstabe **S** in der Farbnummer steht für SecuSan®, die antimikrobielle Oberfläche. Nur für den Innenbereich geeignet.

SecuSan®

Befestigungs-Sets (Sertos®) für andere Türdicken siehe ab S. 899.



Sertos®

Rotterdam - 58/353KH/1401

duraplus®

HOPPE-Aluminium-Kurzschild-Wechsel-Garnitur für Wohnungsabschluss-Türen:

- geprüft nach **DIN EN 1906: 47-0150A** und **PIVCERTPlus** (1.000.000 Prüfzyklen), Objekt-Garnitur
- Lagerung: außen Knopf fest; innen Türgriff fest/drehbar, Rückholfeder, HOPPE-Steckgriff-Verbindung mit Kugel-Arretierung **Sertos®**, wartungsfreies Gleitlager
- Verbindung: HOPPE-FDW-Profilvollstift, gehärtet
- Unterkonstruktion: Stahl, Stütznocken
- Befestigung: verdeckt, durchgehend, Gewindeschrauben M5



Beschreibung			Lochung/ Abstand	F1-2-S	F9714M			P.E.	Krt.
				Art.-Nr.	Art.-Nr.				
Wechsel-Garnitur (Knopf/Griff)	40-45	8	72	10725347	11954225			1	4

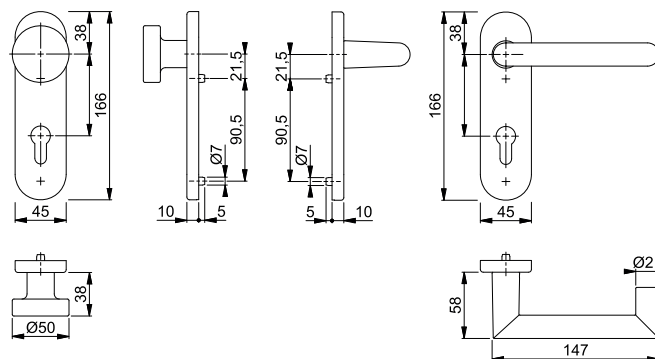

Der Buchstabe **S** in der Farbnummer steht für SecuSan®, die antimikrobielle Oberfläche. Nur für den Innenbereich geeignet.

SecuSan®

Befestigungs-Sets (Sertos®) für andere Türdicken siehe ab S. 899.



Schnellstift®

Rotterdam - 1401/42KV/42KVS

duraplus®

HOPPE-Aluminium-Rosetten-Türgriff-Garnitur mit Schlüsselrosetten für Innentüren:

- geprüft nach **DIN EN 1906: 37-0140A**, Objekt-Garnitur
- Lagerung: Türgriffe lose, Rückholfedern rechts/links verwendbar, wartungsfreie Gleitlager
- Verbindung: **HOPPE-Schnellstift** mit HOPPE-Vollstift (Stift-/Lochteil)
- Unterkonstruktion: Kunststoff, Stütznocken
- Befestigung: verdeckt, durchgehend, wechselseitig, Mehrzweckschrauben



Beschreibung			Lochung	F1				P.E.	Krt.
				Art.-Nr.					
Türgriff-Garnitur (Griff/Griff)	37-42	8		3608839				1	30
				3609022				1	20
Bad/WC-Garnitur (Griff/Griff)	37-42	8		3609057				1	20

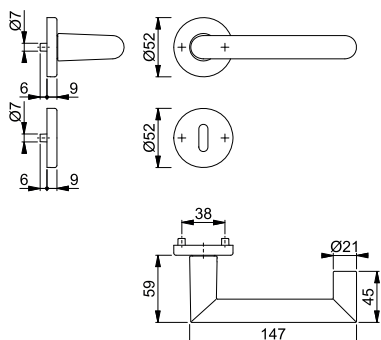



Schnellstift



Rotterdam - 58/42KV/42KVS/1401

duraplus®

HOPPE-Aluminium-Rosetten-Wechsel-Garnitur mit Schlüsselrosetten für Wohnungsabschluss-Türen:

- geprüft nach **DIN EN 1906: 37-0140A**, Objekt-Garnitur
- Lagerung: außen Knopf fest, innen Türgriff lose, Rückholfeder rechts/links verwendbar, wartungsfreies Gleitlager
- Verbindung: **HOPPE-Schnellstift** mit HOPPE-FDW-Vollstift (Lochteil)
- Unterkonstruktion: Kunststoff, Stütznocken
- Befestigung: verdeckt, durchgehend, Mehrzweckschrauben; Knopf-/Griffrosetten von innen, Schlüsselrosetten wechselseitig



Beschreibung			Lochung	F1		P.E.	Krt.
				Art.-Nr.			
Wechsel-Garnitur (Knopf/Griff)	37-42	8		3609090		1	8

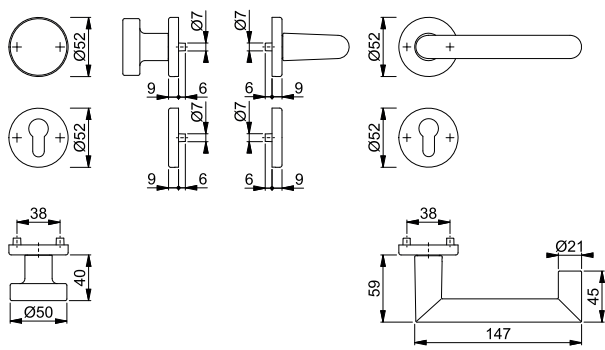

Sertos®





Rotterdam - E1401/42H/42HKVS

duraplus®

HOPPE-Edelstahl-Rosetten-Türgriff-Garnitur mit Schlüsselrosetten für Innentüren:

- geprüft nach **DIN EN 1906: 47-0150A** und PIVCERT**Plus** (1.000.000 Prüfzyklen), Objekt-Garnitur
- Lagerung: Türgriffe fest/drehbar, Rückholfedern, HOPPE-Steckgriff-Verbindung mit Kugel-Arretierung **Sertos®**, wartungsfreie Gleitlager
- Verbindung: HOPPE-Profilvollstift, gehärtet
- Unterkonstruktion: Griffrosetten Stahl, Schlüsselrosetten Kunststoff, Stütznocken
- Befestigung: verdeckt, durchgehend; Griffrosetten Gewindeschrauben M5; Schlüsselrosetten Mehrzweckschrauben, wechselseitig



Beschreibung			Lochung	F69		P.E.	Krt.
				Art.-Nr.	Art.-Nr.		
Türgriff-Garnitur (Griff/Griff)	40-45	8		10720175	10720183	1	10
				10720204	10720212	1	10
Bad/WC-Garnitur (Griff/Griff) mit Rot/Weiß-Scheibe	40-45	8		10720221	10720247	1	4

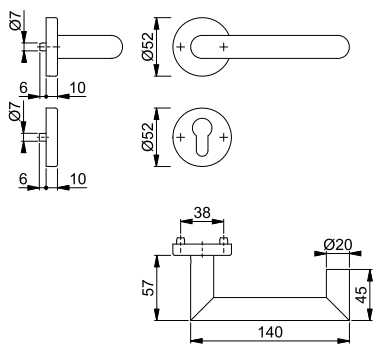

Der Buchstabe **S** in der Farbnummer steht für SecuSan®, die antimikrobielle Oberfläche. Nur für den Innenbereich geeignet.

SecuSan®

Befestigungs-Sets (Sertos®) für andere Türdicken siehe ab S. 899.

Rotterdam - E58/42H/42HKVS/1401

duraplus®



Sertos®

HOPPE-Edelstahl-Rosetten-Wechsel-Garnitur mit Schlüsselrosetten für Wohnungsabschluss-Türen:

- geprüft nach **DIN EN 1906: 47-0150A** und PIVCERT**Plus** (1.000.000 Prüfzyklen), Objekt-Garnitur
- Lagerung: außen Knopf fest; innen Türgriff fest/drehbar, Rückholfeder, HOPPE-Steckgriff-Verbindung mit Kugel-Arretierung **Sertos®**, wartungsfreies Gleitlager
- Verbindung: HOPPE-FDW-Profilvollstift, gehärtet
- Unterkonstruktion: Knopf-/Griffrosetten Stahl, Schlüsselrosetten Kunststoff, Stütznocken
- Befestigung: verdeckt, durchgehend; Knopf-/Griffrosetten Gewindeschrauben M5; Schlüsselrosetten Mehrzweckschrauben, wechselseitig



Beschreibung			Lochung	F69	F69-S			P.E.	Krt.
				Art.-Nr.	Art.-Nr.				
Wechsel-Garnitur (Knopf/Griff)	40-45	8		10720618	10720626			1	4

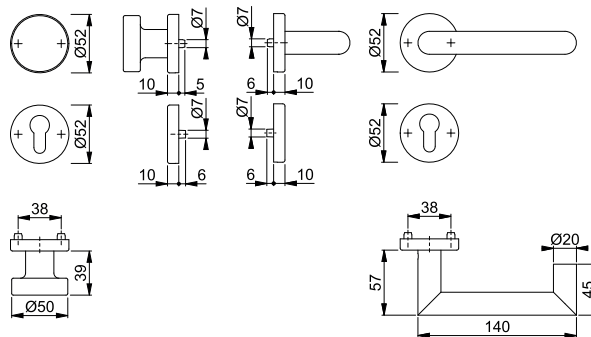

Der Buchstabe **S** in der Farbnummer steht für SecuSan®, die antimikrobielle Oberfläche. Nur für den Innenbereich geeignet.

SecuSan®

Befestigungs-Sets (Sertos®) für andere Türdicken siehe ab S. 899.

Rotterdam - E1401/353KH

duraplus®



Sertos®

HOPPE-Edelstahl-Kurzschild-Türgriff-Garnitur für Innentüren:

- geprüft nach **DIN EN 1906: 47-0150A** und PIVCERT**Plus** (1.000.000 Prüfzyklen), Objekt-Garnitur
- Lagerung: Türgriffe fest/drehbar, Rückholfedern, HOPPE-Steckgriff-Verbindung mit Kugel-Arretierung **Sertos®**, wartungsfreie Gleitlager
- Verbindung: HOPPE-Profilvollstift, gehärtet
- Unterkonstruktion: Stahl, Stütznocken
- Befestigung: verdeckt, durchgehend, Gewindeschrauben M5



Beschreibung			Lochung/ Abstand	F69	F69-S			P.E.	Krt.
				Art.-Nr.	Art.-Nr.				
Türgriff-Garnitur (Griff/Griff)	40-45	8	72	10721119	10721127			1	10
Bad/WC-Garnitur (Griff/Griff) mit Rot/Weiß-Scheibe	40-45	8 8	78	10721135	10721143			1	4

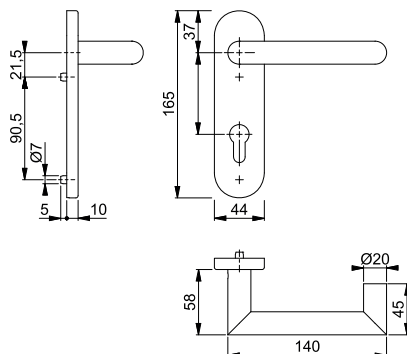

Der Buchstabe **S** in der Farbnummer steht für SecuSan®, die antimikrobielle Oberfläche. Nur für den Innenbereich geeignet.

SecuSan®

Befestigungs-Sets (Sertos®) für andere Türdicken siehe ab S. 899.

■ **Rotterdam - E58/353KH/1401**



duraplus®



Sertos®

- HOPPE-Edelstahl-Kurzschild-Wechsel-Garnitur für Wohnungsabschluss-Türen:
 • geprüft nach **DIN EN 1906: 47-0150A** und PIVCERT**Plus** (1.000.000 Prüfzyklen), Objekt-Garnitur
 • Lagerung: außen Knopf fest; innen Türgriff fest/drehbar, Rückholfeder, HOPPE-Steckgriff-Verbindung mit Kugel-Arretierung **Sertos®**, wartungsfreies Gleitlager
 • Verbindung: HOPPE-FDW-Profilvollstift, gehärtet
 • Unterkonstruktion: Stahl, Stütznocken
 • Befestigung: verdeckt, durchgehend, Gewindeschrauben M5



Beschreibung			Lochung/ Abstand	F69	F69-S			P.E.	Krt.
				Art.-Nr.	Art.-Nr.				
Wechsel-Garnitur (Knopf/Griff)	40-45	8	 72	10721611	10721629			1	4

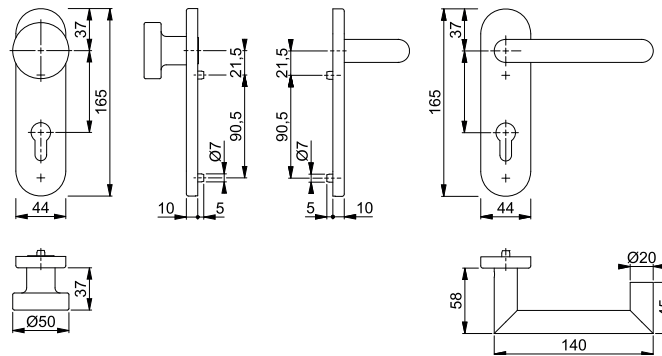

Der Buchstabe **S** in der Farbnummer steht für SecuSan®, die antimikrobielle Oberfläche. Nur für den Innenbereich geeignet.

SecuSan®

Befestigungs-Sets (Sertos®) für andere Türdicken siehe ab S. 899.

■ **Rotterdam - E1401/353H**





duraplus®



Sertos®

- HOPPE-Edelstahl-Langschild-Türgriff-Garnitur für Innentüren:
 • geprüft nach **DIN EN 1906: 47-0150A** und PIVCERT**Plus** (1.000.000 Prüfzyklen), Objekt-Garnitur
 • Lagerung: Türgriffe fest/drehbar, Rückholfedern, HOPPE-Steckgriff-Verbindung mit Kugel-Arretierung **Sertos®**, wartungsfreie Gleitlager
 • Verbindung: HOPPE-Profilvollstift, gehärtet
 • Unterkonstruktion: Stahl, Stütznocken
 • Befestigung: verdeckt, durchgehend, Gewindeschrauben M5



Beschreibung			Lochung/ Abstand	F69	F69-S			P.E.	Krt.
				Art.-Nr.	Art.-Nr.				
Türgriff-Garnitur (Griff/Griff)	40-45	8	 72	11536962	11537073			1	5
			 72	11536986	11537103			1	5
Bad/WC-Garnitur (Griff/Griff) mit Rot/Weiß-Scheibe	40-45	8	 78	11536998	11537115			1	5

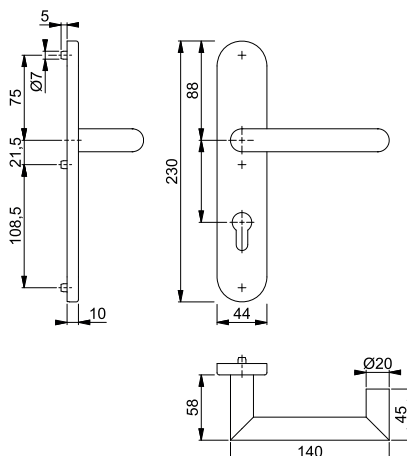

Der Buchstabe **S** in der Farbnummer steht für SecuSan®, die antimikrobielle Oberfläche. Nur für den Innenbereich geeignet.

SecuSan®

Befestigungs-Sets (Sertos®) für andere Türdicken siehe ab S. 899.

Rotterdam - E1401Z/42KV/42KVS

duraplus®



HOPPE-Edelstahl-Rosetten-Türgriff-Garnitur mit Schlüsselrosetten für Innentüren:

- geprüft nach **DIN EN 1906: 37-0140A**, Objekt-Garnitur
- Lagerung: Türgriffe lose, Rückholfedern rechts/links verwendbar, wartungsfreie Gleitlager
- Verbindung: **HOPPE-Schnellstift** mit HOPPE-Vollstift (Stift-/Lochteil)
- Unterkonstruktion: Kunststoff, Stütznocken
- Befestigung: verdeckt, durchgehend, wechselseitig, Mehrzweckschrauben



Schnellstift

Beschreibung	F69	Lochung	F69		P.E.	Krt.
			Art.-Nr.			
Türgriff-Garnitur (Griff/Griff)	37-42	8	3368951		1	10
			3369217		1	10
Bad/WC-Garnitur (Griff/Griff)	37-42	8	3369225		1	10

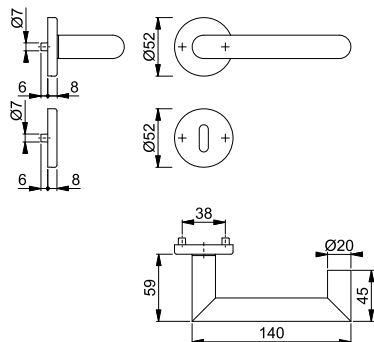

Rotterdam - E58/42KV/42KVS/1401Z

duraplus®



HOPPE-Edelstahl-Rosetten-Wechsel-Garnitur mit Schlüsselrosetten für Wohnungsabschluss-Türen:

- geprüft nach **DIN EN 1906: 37-0140A**, Objekt-Garnitur
- Lagerung: außen Knopf fest, innen Türgriff lose, Rückholfeder rechts/links verwendbar, wartungsfreies Gleitlager
- Verbindung: **HOPPE-Schnellstift** mit HOPPE-FDW-Vollstift (Lochteil)
- Unterkonstruktion: Kunststoff, Stütznocken
- Befestigung: verdeckt, durchgehend, Mehrzweckschrauben; Knopf-/Griffrosetten von innen, Schlüsselrosetten wechselseitig



Schnellstift

Beschreibung	F69	Lochung	F69		P.E.	Krt.
			Art.-Nr.			
Wechsel-Garnitur (Knopf/Griff)	37-42	8	3369233		1	4

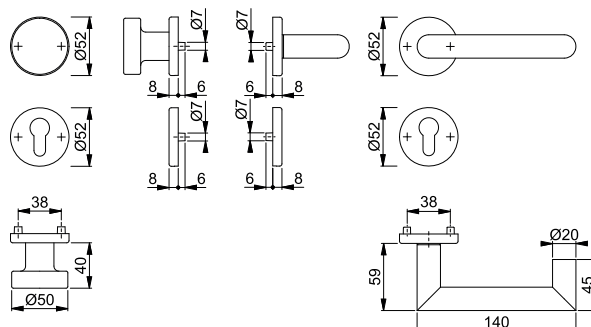



Schnellstift
SchnellstiftPlus

■ **Rotterdam - E1401Z/848N**



duraplus®

HOPPE-SchnellstiftPlus-Edelstahl-Flachrosetten-Türgriff-Garnitur ohne Schlüsselrosetten für Innentüren:

- geprüft nach **DIN EN 1906: 37-0140U**, Objekt-Garnitur
- Lagerung: Türgriffe lose, wartungsfreie Gleitlager
- Verbindung: **HOPPE-Schnellstift** mit HOPPE-Vollstift (Stift-/Lochteil)
- Befestigung: aufsteckbare Griffrosetten mit durchgehenden Stütznocken
- Besonderheit: schraubenlose Montage, 2 mm flache Rosetten



2

Beschreibung			F69	F9714M	P.E.	Krt.
Türgriff-Garnitur (Griff/Griff) ohne Schlüsselrosetten	35-45	8	3900186		1	10

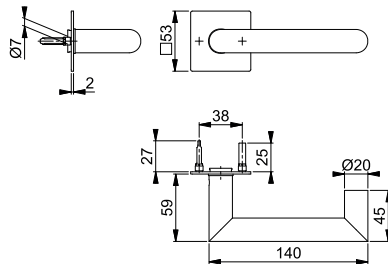

SchnellstiftPlus







■ **E848NS**

duraplus®

HOPPE-SchnellstiftPlus-Edelstahl-Flachrosetten-Paar für Innentüren:

- Befestigung: aufsteckbare Schlüsselrosetten mit durchgehenden Stütznocken
- Besonderheit: schraubenlose Montage, 2 mm flache Rosetten



Beschreibung			Lochung	F69	F9714M	P.E.	Krt.
				Art.-Nr.	Art.-Nr.		
Schlüsselrosette, Paar	35-45			3758052	11741235	5	25
				3758061	11741260	5	25
Bad/WC-Rosette, Paar	35-45	5-8		3759143		2	10
	37-45				11823719	2	10

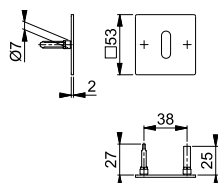



Sertos®

San Francisco - 1301/42H/42HKVS

duraplus®

HOPPE-Aluminium-Rosetten-Türgriff-Garnitur mit Schlüsselrosetten für Innentüren:

- geprüft nach **DIN EN 1906: 47-0150A** und PIVCERT**Plus** (1.000.000 Prüfzyklen), Objekt-Garnitur
- Lagerung: Türgriffe fest/drehbar, Rückholfedern, HOPPE-Steckgriff-Verbindung mit Kugel-Arretierung **Sertos®**, wartungsfreie Gleitlager
- Verbindung: HOPPE-Profilvollstift, gehärtet
- Unterkonstruktion: Griffrosetten Stahl, Schlüsselrosetten Kunststoff, Stütznocken
- Befestigung: verdeckt, durchgehend; Griffrosetten Gewindeschrauben M5; Schlüsselrosetten Mehrzweckschrauben, wechselseitig



Beschreibung	F1	Lochung	P.E.		Krt.	
			Art.-Nr.			
Türgriff-Garnitur (Griff/Griff)	40-45	8			1	10
					1	10
Bad/WC-Garnitur (Griff/Griff) mit Rot/Weiß-Scheibe	40-45	8	10724328		1	4

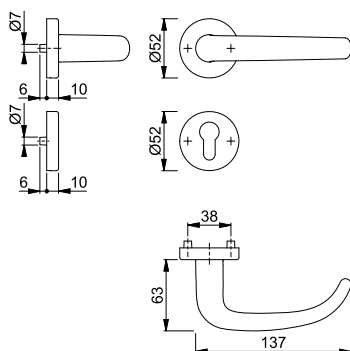

Befestigungs-Sets (Sertos®) für andere Türdicken siehe ab S. 899.



Sertos®

San Francisco - 58/42H/42HKVS/1301

duraplus®

HOPPE-Aluminium-Rosetten-Wechsel-Garnitur mit Schlüsselrosetten für Wohnungsabschluss-Türen:

- geprüft nach **DIN EN 1906: 47-0150A** und PIVCERT**Plus** (1.000.000 Prüfzyklen), Objekt-Garnitur
- Lagerung: außen Knopf fest; innen Türgriff fest/drehbar, Rückholfeder, HOPPE-Steckgriff-Verbindung mit Kugel-Arretierung **Sertos®**, wartungsfreies Gleitlager
- Verbindung: HOPPE-FDW-Profilvollstift, gehärtet
- Unterkonstruktion: Knopf-/Griffrosetten Stahl, Schlüsselrosetten Kunststoff, Stütznocken
- Befestigung: verdeckt, durchgehend; Knopf-/Griffrosetten Gewindeschrauben M5; Schlüsselrosetten Mehrzweckschrauben, wechselseitig



Beschreibung	F1	Lochung	P.E.		Krt.	
			Art.-Nr.			
Wechsel-Garnitur (Knopf/Griff)	40-45	8	10724352		1	4

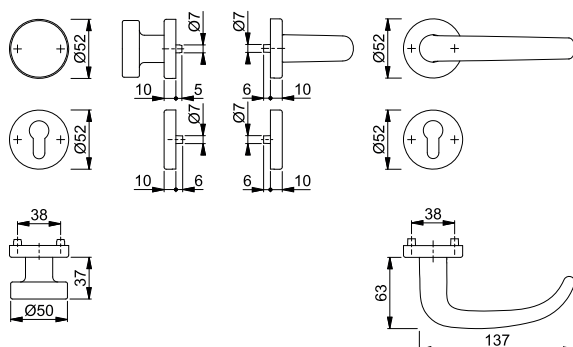

Befestigungs-Sets (Sertos®) für andere Türdicken siehe ab S. 899.



Sertos®

San Francisco - 1301/353KH

duraplus®

HOPPE-Aluminium-Kurzschild-Türgriff-Garnitur für Innentüren:

- geprüft nach **DIN EN 1906: 47-0150A** und PIVCERT**Plus** (1.000.000 Prüfzyklen), Objekt-Garnitur
- Lagerung: Türgriffe fest/drehbar, Rückholfedern, HOPPE-Steckgriff-Verbindung mit Kugel-Arretierung **Sertos®**, wartungsfreie Gleitlager
- Verbindung: HOPPE-Profilvollstift, gehärtet
- Unterkonstruktion: Stahl, Stütznocken
- Befestigung: verdeckt, durchgehend, Gewindeschrauben M5



Beschreibung	Lochung/Abstand	F1 Art.-Nr.	P.E.	Krt.		
					8	72
Türgriff-Garnitur (Griff/Griff)	40-45	8	72	10725363	1	10
		8	72	10725398	1	10
Bad/WC-Garnitur (Griff/Griff) mit Rot/Weiß-Scheibe	40-45	8	78	10725419	1	4

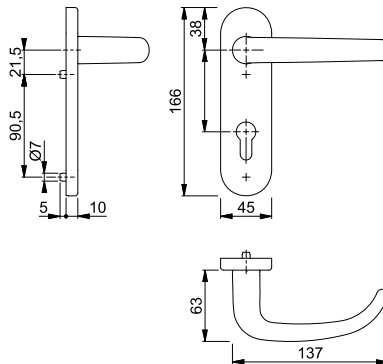

Befestigungs-Sets (Sertos®) für andere Türdicken siehe ab S. 899.



Sertos®

San Francisco - 58/353KH/1301

duraplus®

HOPPE-Aluminium-Kurzschild-Wechsel-Garnitur für Wohnungsabschluss-Türen:

- geprüft nach **DIN EN 1906: 47-0150A** und PIVCERT**Plus** (1.000.000 Prüfzyklen), Objekt-Garnitur
- Lagerung: außen Knopf fest; innen Türgriff fest/drehbar, Rückholfeder, HOPPE-Steckgriff-Verbindung mit Kugel-Arretierung **Sertos®**, wartungsfreies Gleitlager
- Verbindung: HOPPE-FDW-Profilvollstift, gehärtet
- Unterkonstruktion: Stahl, Stütznocken
- Befestigung: verdeckt, durchgehend, Gewindeschrauben M5



Beschreibung	Lochung/Abstand	F1 Art.-Nr.	P.E.	Krt.		
					8	72
Wechsel-Garnitur (Knopf/Griff)	40-45	8	72	10725435	1	4

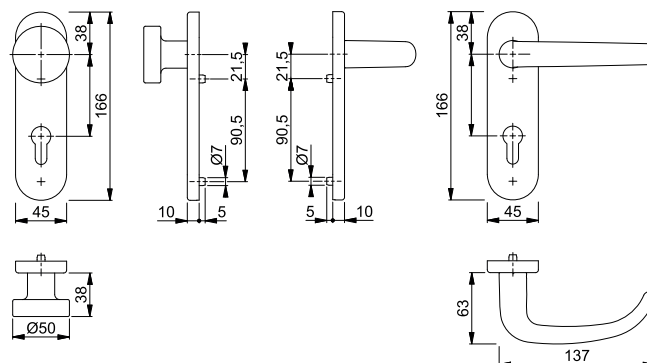

Befestigungs-Sets (Sertos®) für andere Türdicken siehe ab S. 899.

San Francisco - 1301/42KV/42KVS

duraplus®



HOPPE-Aluminium-Rosetten-Türgriff-Garnitur mit Schlüsselrosetten für Innentüren:

- geprüft nach **DIN EN 1906: 37-0140A**, Objekt-Garnitur
- Lagerung: Türgriffe lose, Rückholfedern rechts/links verwendbar, wartungsfreie Gleitlager
- Verbindung: **HOPPE-Schnellstift** mit HOPPE-Vollstift (Stift-/Lochteil)
- Unterkonstruktion: Kunststoff, Stütznocken
- Befestigung: verdeckt, durchgehend, wechselseitig, Mehrzweckschrauben



Schnellstift

Beschreibung	F1	Lochung	F1		P.E.	Krt.
			Art.-Nr.			
Türgriff-Garnitur (Griff/Griff)	37-42	8		3715183	1	40
				3715423	1	20
Bad/WC-Garnitur (Griff/Griff)	37-42	8		3715562	1	20

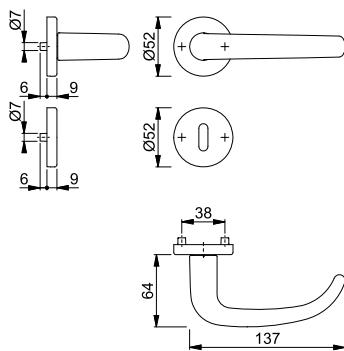

San Francisco - 58/42KV/42KVS/1301

duraplus®



HOPPE-Aluminium-Rosetten-Wechsel-Garnitur mit Schlüsselrosetten für Wohnungsabschluss-Türen:

- geprüft nach **DIN EN 1906: 37-0140A**, Objekt-Garnitur
- Lagerung: außen Knopf fest, innen Türgriff lose, Rückholfeder rechts/links verwendbar, wartungsfreies Gleitlager
- Verbindung: **HOPPE-Schnellstift** mit HOPPE-FDW-Vollstift (Lochteil)
- Unterkonstruktion: Kunststoff, Stütznocken
- Befestigung: verdeckt, durchgehend, Mehrzweckschrauben; Knopf-/Griffrosetten von innen, Schlüsselrosetten wechselseitig



Schnellstift

Beschreibung	F1	Lochung	F1		P.E.	Krt.
			Art.-Nr.			
Wechsel-Garnitur (Knopf/Griff)	37-42	8		3715714	1	8

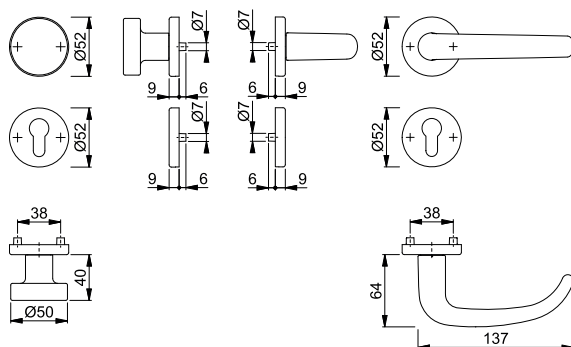







Sertos®

San Francisco - E1301/42H/42HKVS

duraplus®

- HOPPE-Edelstahl-Rosetten-Türgriff-Garnitur mit Schlüsselrosetten für Innentüren:
- geprüft nach **DIN EN 1906: 47-0150A** und PIVCERT**Plus** (1.000.000 Prüfzyklen), Objekt-Garnitur
 - Lagerung: Türgriffe fest/drehbar, Rückholfedern, HOPPE-Steckgriff-Verbindung mit Kugel-Arretierung **Sertos®**, wartungsfreie Gleitlager
 - Verbindung: HOPPE-Profilvollstift, gehärtet
 - Unterkonstruktion: Griffrosetten Stahl, Schlüsselrosetten Kunststoff, Stütznocken
 - Befestigung: verdeckt, durchgehend; Griffrosetten Gewindeschrauben M5; Schlüsselrosetten Mehrzweckschrauben, wechselseitig



Beschreibung			Lochung	F69			P.E.	Krt.
				Art.-Nr.				
Türgriff-Garnitur (Griff/Griff)	40-45	8		10720255			1	10
				10720263			1	10
Bad/WC-Garnitur (Griff/Griff) mit Rot/Weiß-Scheibe	40-45	8 8		10720271			1	4

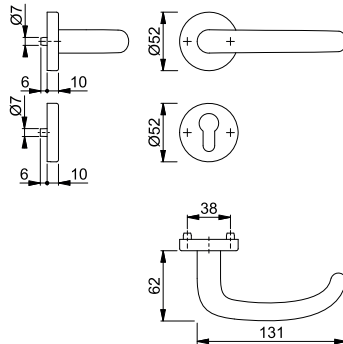

Befestigungs-Sets (Sertos®) für andere Türdicken siehe ab S. 899.





Sertos®

San Francisco - E58/42H/42HKVS/1301

duraplus®

- HOPPE-Edelstahl-Rosetten-Wechsel-Garnitur mit Schlüsselrosetten für Wohnungsabschluss-Türen:
- geprüft nach **DIN EN 1906: 47-0150A** und PIVCERT**Plus** (1.000.000 Prüfzyklen), Objekt-Garnitur
 - Lagerung: außen Knopf fest; innen Türgriff fest/drehbar, Rückholfeder, HOPPE-Steckgriff-Verbindung mit Kugel-Arretierung **Sertos®**, wartungsfreies Gleitlager
 - Verbindung: HOPPE-FDW-Profilvollstift, gehärtet
 - Unterkonstruktion: Knopf-/Griffrosetten Stahl, Schlüsselrosetten Kunststoff, Stütznocken
 - Befestigung: verdeckt, durchgehend; Knopf-/Griffrosetten Gewindeschrauben M5; Schlüsselrosetten Mehrzweckschrauben, wechselseitig



Beschreibung			Lochung	F69			P.E.	Krt.
				Art.-Nr.				
Wechsel-Garnitur (Knopf/Griff)	40-45	8		10720634			1	4

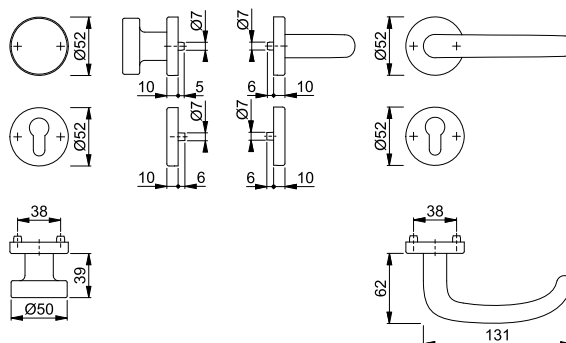

Befestigungs-Sets (Sertos®) für andere Türdicken siehe ab S. 899.



Sertos®

San Francisco - E1301/353KH

duraplus®

HOPPE-Edelstahl-Kurzschild-Türgriff-Garnitur für Innentüren:

- geprüft nach **DIN EN 1906: 47-0150A** und **PIVCERTPlus** (1.000.000 Prüfzyklen), Objekt-Garnitur
- Lagerung: Türgriffe fest/drehbar, Rückholfedern, HOPPE-Steckgriff-Verbindung mit Kugel-Arretierung **Sertos®**, wartungsfreie Gleitlager
- Verbindung: HOPPE-Profilvollstift, gehärtet
- Unterkonstruktion: Stahl, Stütznocken
- Befestigung: verdeckt, durchgehend, Gewindeschrauben M5



Beschreibung	Lochung/Abstand	F69 Art.-Nr.	P.E.	Krt.
Türgriff-Garnitur (Griff/Griff)	8	10721151	1	10
	8	10721160	1	10
Bad/WC-Garnitur (Griff/Griff) mit Rot/Weiß-Scheibe	8	10721178	1	4

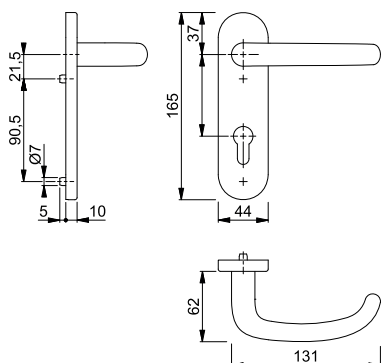

Befestigungs-Sets (Sertos®) für andere Türdicken siehe ab S. 899.



Sertos®

San Francisco - E58/353KH/1301

duraplus®

HOPPE-Edelstahl-Kurzschild-Wechsel-Garnitur für Wohnungsabschluss-Türen:

- geprüft nach **DIN EN 1906: 47-0150A** und **PIVCERTPlus** (1.000.000 Prüfzyklen), Objekt-Garnitur
- Lagerung: außen Knopf fest; innen Türgriff fest/drehbar, Rückholfeder, HOPPE-Steckgriff-Verbindung mit Kugel-Arretierung **Sertos®**, wartungsfreies Gleitlager
- Verbindung: HOPPE-FDW-Profilvollstift, gehärtet
- Unterkonstruktion: Stahl, Stütznocken
- Befestigung: verdeckt, durchgehend, Gewindeschrauben M5



Beschreibung	Lochung/Abstand	F69 Art.-Nr.	P.E.	Krt.
Wechsel-Garnitur (Knopf/Griff)	8	10721637	1	4

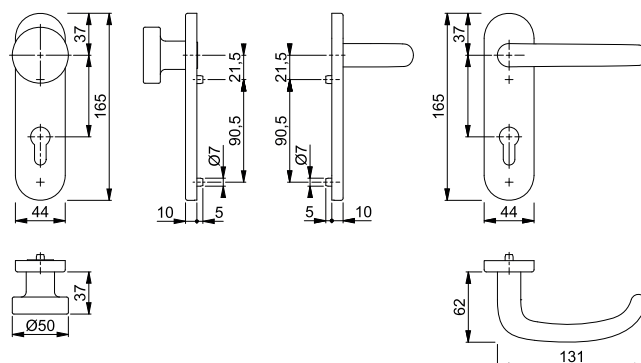

Befestigungs-Sets (Sertos®) für andere Türdicken siehe ab S. 899.



Sertos®

■ **San Francisco - E1301/353H**





duraplus®

HOPPE-Edelstahl-Langschild-Türgriff-Garnitur für Innentüren:

- geprüft nach **DIN EN 1906: 47-0150A** und PIVCERT**Plus** (1.000.000 Prüfzyklen), Objekt-Garnitur
- Lagerung: Türgriffe fest/drehbar, Rückholfedern, HOPPE-Steckgriff-Verbindung mit Kugel-Arretierung **Sertos®**, wartungsfreie Gleitlager
- Verbindung: HOPPE-Profilvollstift, gehärtet
- Unterkonstruktion: Stahl, Stütznocken
- Befestigung: verdeckt, durchgehend, Gewindeschrauben M5



2

Beschreibung			Lochung/ Abstand	F69			P.E.	Krt.
				Art.-Nr.				
Türgriff-Garnitur (Griff/Griff)	40-45	8		72	11537437		1	5
		8		72	11537450		1	5
Bad/WC-Garnitur (Griff/Griff) mit Rot/Weiß-Scheibe	40-45	8 8		78	11537462		1	5

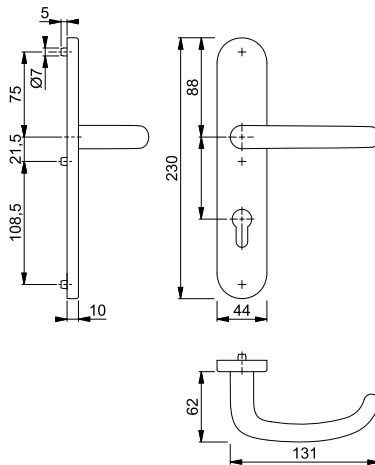

Befestigungs-Sets (Sertos®) für andere Türdicken siehe ab S. 899.

San Francisco - E58/353H/1301

duraplus®



- HOPPE-Edelstahl-Langschild-Wechsel-Garnitur für Wohnungsabschluss-Türen:
- geprüft nach **DIN EN 1906: 47-0150A** und **PIVCERTPlus** (1.000.000 Prüfzyklen), Objekt-Garnitur
 - Lagerung: außen Knopf fest; innen Türgriff fest/drehbar, Rückholfeder, HOPPE-Steckgriff-Verbindung mit Kugel-Arretierung **Sertos®**, wartungsfreies Gleitlager
 - Verbindung: HOPPE-FDW-Profilvollstift, gehärtet
 - Unterkonstruktion: Stahl, Stütznocken
 - Befestigung: verdeckt, durchgehend, Gewindeschrauben M5



Beschreibung	40-45	8	Lochung/ Abstand	F69			P.E.	Krt.
				Art.-Nr.				
Wechsel-Garnitur (Knopf/Griff)			72	11537474			1	4

Sertos®

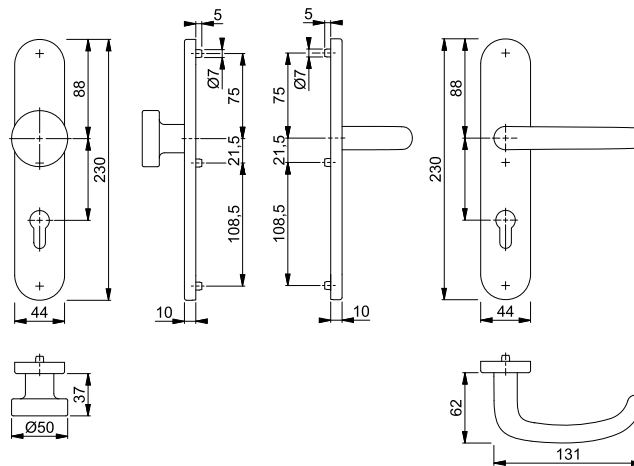

Befestigungs-Sets (Sertos®) für andere Türdicken siehe ab S. 899.

San Francisco - E1301Z/42KV/42KVS

duraplus®



- HOPPE-Edelstahl-Rosetten-Türgriff-Garnitur mit Schlüsselrosetten für Innentüren:
- geprüft nach **DIN EN 1906: 37-0140A**, Objekt-Garnitur
 - Lagerung: Türgriffe lose, Rückholfedern rechts/links verwendbar, wartungsfreie Gleitlager
 - Verbindung: **HOPPE-Schnellstift** mit HOPPE-Vollstift (Stift-/Lochteil)
 - Unterkonstruktion: Kunststoff, Stütznocken
 - Befestigung: verdeckt, durchgehend, wechselseitig, Mehrzweckschrauben



Beschreibung	37-42	8	Lochung	F69			P.E.	Krt.
				Art.-Nr.				
Türgriff-Garnitur (Griff/Griff)		8	Ø	3728291			1	10
				3728304			1	10
Bad/WC-Garnitur (Griff/Griff)	37-42	8	Ø	3728321			1	10

Schnellstift

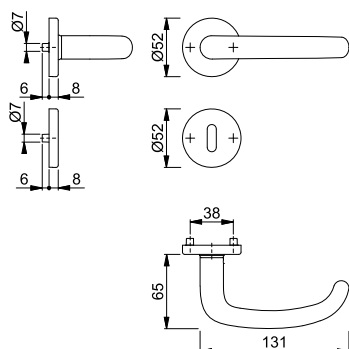



Schnellstift



■ **San Francisco - E58/42KV/42KVS/1301Z**

duraplus®

HOPPE-Edelstahl-Rosetten-Wechsel-Garnitur mit Schlüsselrosetten für Wohnungsabschluss-Türen:

- geprüft nach **DIN EN 1906: 37-0140A**, Objekt-Garnitur
- Lagerung: außen Knopf fest, innen Türgriff lose, Rückholfeder rechts/links verwendbar, wartungsfreies Gleitlager
- Verbindung: **HOPPE-Schnellstift** mit HOPPE-FDW-Vollstift (Lochteil)
- Unterkonstruktion: Kunststoff, Stütznocken
- Befestigung: verdeckt, durchgehend, Mehrzweckschrauben; Knopf-/Griffrosetten von innen, Schlüsselrosetten wechselseitig



Beschreibung			Lochung	F69				P.E.	Krt.
				Art.-Nr.					
Wechsel-Garnitur (Knopf/Griff)	37-42	8		3728929				1	4

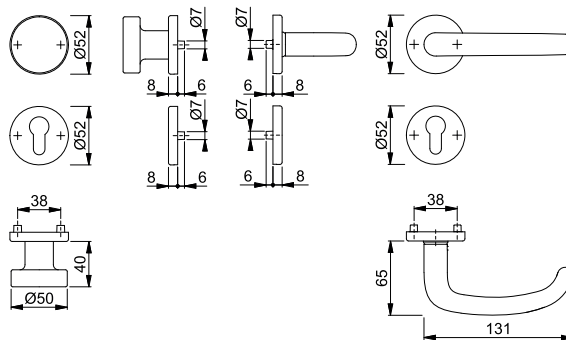

Schnellstift



■ **San Francisco - GD-E1301Z**

duraplus®

HOPPE-Edelstahl-Türgriff-Paar für Glastüren:

- Verbindung: **HOPPE-Schnellstift** mit HOPPE-Vollstift (Stift-/Lochteil)
- Bund: Führung 5 mm, Durchmesser 18 mm



Beschreibung			F69				P.E.	Krt.
			Art.-Nr.					
Türgriff, Paar	35-45	8/66		3840814			5	50

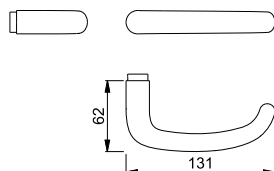



Sertos®

Stockholm - 1140/42H/42HKVS

duraplus®

HOPPE-Aluminium-Rosetten-Türgriff-Garnitur mit Schlüsselrosetten für Innentüren:

- geprüft nach **DIN EN 1906: 47-0150A** und PIVCERT**Plus** (1.000.000 Prüfzyklen), Objekt-Garnitur
- Lagerung: Türgriffe fest/drehbar, Rückholfedern, HOPPE-Steckgriff-Verbindung mit Kugel-Arretierung **Sertos®**, wartungsfreie Gleitlager
- Verbindung: HOPPE-Profilvollstift, gehärtet
- Unterkonstruktion: Griffrosetten Stahl, Schlüsselrosetten Kunststoff, Stütznocken
- Befestigung: verdeckt, durchgehend; Griffrosetten Gewindeschrauben M5; Schlüsselrosetten Mehrzweckschrauben, wechselseitig



Beschreibung	F1	Lochung	P.E.		Krt.	
			Art.-Nr.			
Türgriff-Garnitur (Griff/Griff)	40-45	8			1	10
						1
Bad/WC-Garnitur (Griff/Griff) mit Rot/Weiß-Scheibe	40-45	8			1	4

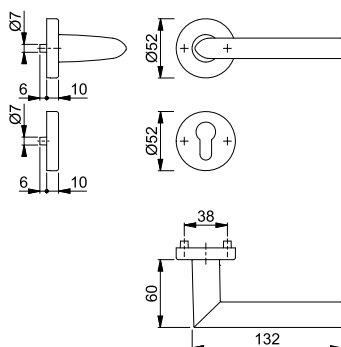

Befestigungs-Sets (Sertos®) für andere Türdicken siehe ab S. 899.



Sertos®

Stockholm - 58/42H/42HKVS/1140

duraplus®

HOPPE-Aluminium-Rosetten-Wechsel-Garnitur mit Schlüsselrosetten für Wohnungsabschluss-Türen:

- geprüft nach **DIN EN 1906: 47-0150A** und PIVCERT**Plus** (1.000.000 Prüfzyklen), Objekt-Garnitur
- Lagerung: außen Knopf fest; innen Türgriff fest/drehbar, Rückholfeder, HOPPE-Steckgriff-Verbindung mit Kugel-Arretierung **Sertos®**, wartungsfreies Gleitlager
- Verbindung: HOPPE-FDW-Profilvollstift, gehärtet
- Unterkonstruktion: Knopf-/Griffrosetten Stahl, Schlüsselrosetten Kunststoff, Stütznocken
- Befestigung: verdeckt, durchgehend; Knopf-/Griffrosetten Gewindeschrauben M5; Schlüsselrosetten Mehrzweckschrauben, wechselseitig



Beschreibung	F1	Lochung	P.E.		Krt.	
			Art.-Nr.			
Wechsel-Garnitur (Knopf/Griff)	40-45	8			1	4

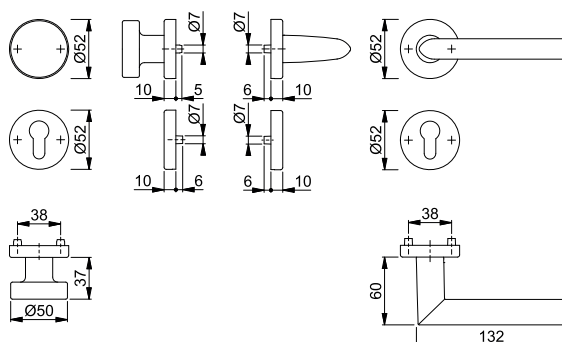

Befestigungs-Sets (Sertos®) für andere Türdicken siehe ab S. 899.



Schnellstift

Stockholm - 1140/42KV/42KVS

duraplus®

HOPPE-Aluminium-Rosetten-Türgriff-Garnitur mit Schlüsselrosetten für Innentüren:

- geprüft nach **DIN EN 1906: 37-0140A**, Objekt-Garnitur
- Lagerung: Türgriffe lose, Rückholfedern rechts/links verwendbar, wartungsfreie Gleitlager
- Verbindung: **HOPPE-Schnellstift** mit HOPPE-Vollstift (Stift-/Lochteil)
- Unterkonstruktion: Kunststoff, Stütznocken
- Befestigung: verdeckt, durchgehend, wechselseitig, Mehrzweckschrauben



Beschreibung	37-42	8	Lochung	F1	F9			P.E.	Krt.
				Art.-Nr.	Art.-Nr.				
Türgriff-Garnitur (Griff/Griff)	37-42	8		2782712	2782982			1	40
		8		2783070	2783117			1	20
		8/8,5		11545240	11874247			1	10
		8/8,5			11874259			1	10
Bad/WC-Garnitur (Griff/Griff)	37-42	8		2783205	2783221			1	20
		8							
		8/8,5 5-8		11545295	11874260			1	10

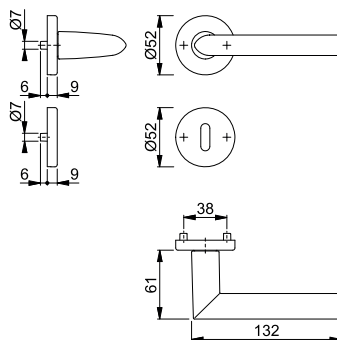

Schnellstift

Stockholm - 58/42KV/42KVS/1140

duraplus®

HOPPE-Aluminium-Rosetten-Wechsel-Garnitur mit Schlüsselrosetten für Wohnungsabschluss-Türen:

- geprüft nach **DIN EN 1906: 37-0140A**, Objekt-Garnitur
- Lagerung: außen Knopf fest, innen Türgriff lose, Rückholfeder rechts/links verwendbar, wartungsfreies Gleitlager
- Verbindung: **HOPPE-Schnellstift** mit HOPPE-FDW-Vollstift (Lochteil)
- Unterkonstruktion: Kunststoff, Stütznocken
- Befestigung: verdeckt, durchgehend, Mehrzweckschrauben; Knopf-/Griffrosetten von innen, Schlüsselrosetten wechselseitig



Beschreibung	37-42	8	Lochung	F1	F9			P.E.	Krt.
				Art.-Nr.	Art.-Nr.				
Wechsel-Garnitur (Knopf/Griff)	37-42	8		2784101	2784099			1	8

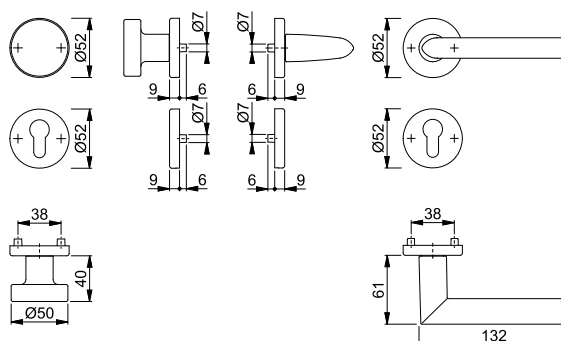



Schnellstift

Stockholm - 1140/353K

duraplus®

HOPPE-Aluminium-Kurzschild-Türgriff-Garnitur für Innentüren:

- geprüft nach **DIN EN 1906: 37-0140U**, Objekt-Garnitur
- Lagerung: Türgriffe lose, wartungsfreie Gleitlager
- Verbindung: **HOPPE-Schnellstift** mit HOPPE-Vollstift (Stift-/Lochteil)
- Unterkonstruktion: Stahl
- Befestigung: verdeckt, durchgehend, Gewindeschrauben M5 mit Hülsenmuttern



Beschreibung	F1	Lochung/ Abstand	F1		P.E.	Krt.
			Art.-Nr.			
Türgriff-Garnitur (Griff/Griff)	35-45	8	72	2978230		1 10
		8	72	2978299		1 10
Bad/WC-Garnitur (Griff/Griff)	40-45	8	78	2978361		1 4

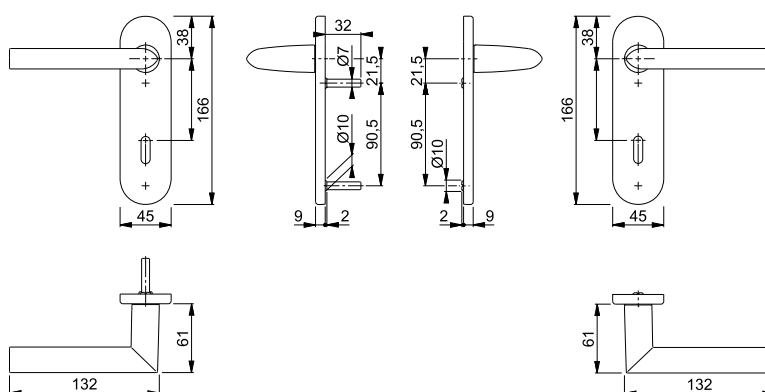

Schnellstift

Stockholm - 58/353K/1140

duraplus®

HOPPE-Aluminium-Kurzschild-Wechsel-Garnitur für Wohnungsabschluss-Türen:

- geprüft nach **DIN EN 1906: 37-0140U**, Objekt-Garnitur
- Lagerung: außen Knopf fest, innen Türgriff lose, wartungsfreies Gleitlager
- Verbindung: **HOPPE-Schnellstift** mit HOPPE-FDW-Vollstift (Lochteil)
- Unterkonstruktion: Stahl
- Befestigung: verdeckt, durchgehend, Gewindeschrauben M5 mit Hülsenmuttern



Beschreibung	F1	Lochung/ Abstand	F1		P.E.	Krt.
			Art.-Nr.			
Wechsel-Garnitur (Knopf/Griff)	35-45	8	72	2569794		1 4

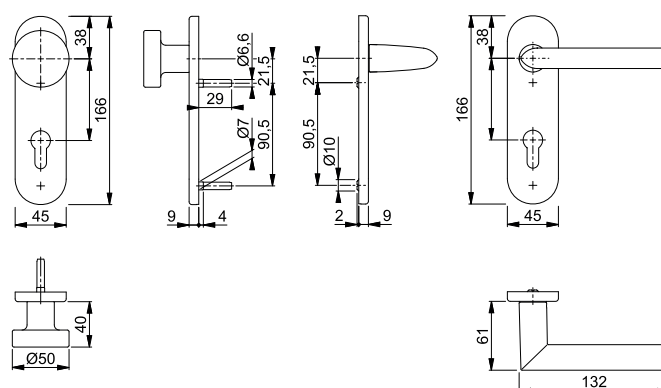



Schnellstift

Stockholm - 1140/273P









duraplus®

HOPPE-Aluminium-Langschild-Türgriff-Garnitur für Innentüren:

- geprüft nach **DIN EN 1906: 37-0140A**, Objekt-Garnitur
- Lagerung: Türgriffe lose, Rückholfedern rechts/links verwendbar, wartungsfreie Gleitlager
- Verbindung: **HOPPE-Schnellstift** mit HOPPE-Vollstift (Stift-/Lochteil)
- Befestigung: sichtbar, Mehrzweckschrauben



2

Beschreibung			Lochung/ Abstand	F1	F9			P.E.	Krt.		
				Art.-Nr.	Art.-Nr.						
Türgriff-Garnitur (Griff/Griff)	35-45	8		72	2785825	2785833			1	30	
				72	11614171				1	30	
				72	2785850	2785876			1	20	
Bad/WC-Garnitur (Griff/Griff)	37-42	8		78	2785884	2785892			1	20	
				78	11614183				1	20	
		8									
											

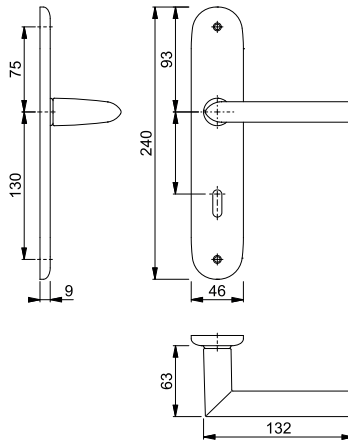

Stockholm - 53/273P/1140



duraplus®

HOPPE-Aluminium-Langschild-Wechsel-Garnitur für Wohnungsabschluss-Türen:

- geprüft nach **DIN EN 1906: 37-0140A**, Objekt-Garnitur
- Lagerung: außen Knopf fest; innen Türgriff lose, Rückholfeder rechts/links verwendbar, wartungsfreies Gleitlager
- Verbindung: **HOPPE-Schnellstift** mit HOPPE-FDW-Vollstift (Lochteil)
- Befestigung: sichtbar, Mehrzweckschrauben



Schnellstift

Beschreibung			Lochung/ Abstand	F1	F9			P.E.	Krt.	
				Art.-Nr.	Art.-Nr.					
Wechsel-Garnitur (Knopf/Griff)	35-45	8		72	2785905	2785913			1	8

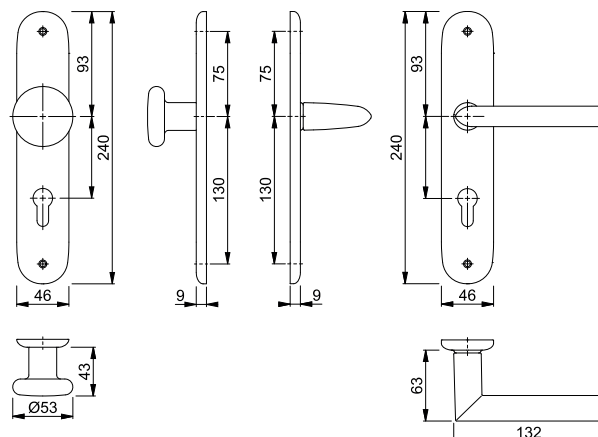

Stockholm - E1140/42H/42HKVS

duraplus®



Sertos®

- HOPPE-Edelstahl-Rosetten-Türgriff-Garnitur mit Schlüsselrosetten für Innentüren:
- geprüft nach **DIN EN 1906: 47-0150A** und PIVCERT**Plus** (1.000.000 Prüfzyklen), Objekt-Garnitur
 - Lagerung: Türgriffe fest/drehbar, Rückholfedern, HOPPE-Steckgriff-Verbindung mit Kugel-Arretierung **Sertos**®, wartungsfreie Gleitlager
 - Verbindung: HOPPE-Profilvollstift, gehärtet
 - Unterkonstruktion: Griffrosetten Stahl, Schlüsselrosetten Kunststoff, Stütznocken
 - Befestigung: verdeckt, durchgehend; Griffrosetten Gewindeschrauben M5; Schlüsselrosetten Mehrzweckschrauben, wechselseitig



Beschreibung	40-45	8	Lochung	F69	F69-S			P.E.	Krt.
				Art.-Nr.	Art.-Nr.				
Türgriff-Garnitur (Griff/Griff)	40-45	8		10720298	10720301			1	10
		8		10720319	10720327			1	10
Bad/WC-Garnitur (Griff/Griff) mit Rot/Weiß-Scheibe	40-45	8		10720343	10720351			1	4

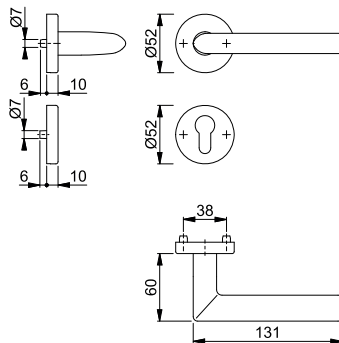

Der Buchstabe **S** in der Farbnummer steht für SecuSan®, die antimikrobielle Oberfläche. Nur für den Innenbereich geeignet.

SecuSan®

Befestigungs-Sets (Sertos®) für andere Türdicken siehe ab S. 899.

Stockholm - E58/42H/42HKVS/1140

duraplus®



Sertos®

- HOPPE-Edelstahl-Rosetten-Wechsel-Garnitur mit Schlüsselrosetten für Wohnungsabschluss-Türen:
- geprüft nach **DIN EN 1906: 47-0150A** und PIVCERT**Plus** (1.000.000 Prüfzyklen), Objekt-Garnitur
 - Lagerung: außen Knopf fest; innen Türgriff fest/drehbar, Rückholfeder, HOPPE-Steckgriff-Verbindung mit Kugel-Arretierung **Sertos**®, wartungsfreies Gleitlager
 - Verbindung: HOPPE-FDW-Profilvollstift, gehärtet
 - Unterkonstruktion: Knopf-/Griffrosetten Stahl, Schlüsselrosetten Kunststoff, Stütznocken
 - Befestigung: verdeckt, durchgehend; Knopf-/Griffrosetten Gewindeschrauben M5; Schlüsselrosetten Mehrzweckschrauben, wechselseitig



Beschreibung	40-45	8	Lochung	F69	F69-S			P.E.	Krt.
				Art.-Nr.	Art.-Nr.				
Wechsel-Garnitur (Knopf/Griff)	40-45	8		10720642	10720651			1	4

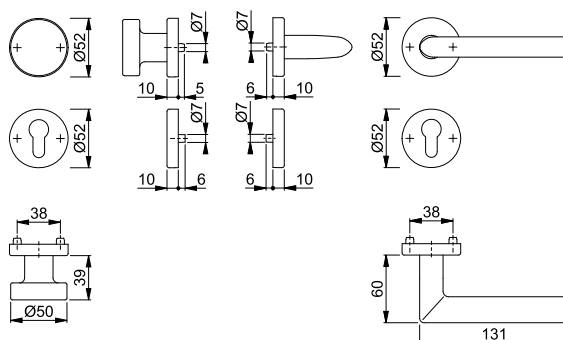

Der Buchstabe **S** in der Farbnummer steht für SecuSan®, die antimikrobielle Oberfläche. Nur für den Innenbereich geeignet.

SecuSan®

Befestigungs-Sets (Sertos®) für andere Türdicken siehe ab S. 899.



Sertos®

Stockholm - E1140/353KH

duraplus®

HOPPE-Edelstahl-Kurzschild-Türgriff-Garnitur für Innentüren:

- geprüft nach **DIN EN 1906: 47-0150A** und PIVCERT**Plus** (1.000.000 Prüfzyklen), Objekt-Garnitur
- Lagerung: Türgriffe fest/drehbar, Rückholfedern, HOPPE-Steckgriff-Verbindung mit Kugel-Arretierung **Sertos®**, wartungsfreie Gleitlager
- Verbindung: HOPPE-Profilvollstift, gehärtet
- Unterkonstruktion: Stahl, Stütznocken
- Befestigung: verdeckt, durchgehend, Gewindeschrauben M5



Beschreibung	Lochung/Abstand	F69 Art.-Nr.	F69-S Art.-Nr.	P.E.	Krt.
Türgriff-Garnitur (Griff/Griff)	8	10721186	10721194	1	10
	8	10721207	10721215	1	10
Bad/WC-Garnitur (Griff/Griff) mit Rot/Weiß-Scheibe	8 8	10721223	10721231	1	4

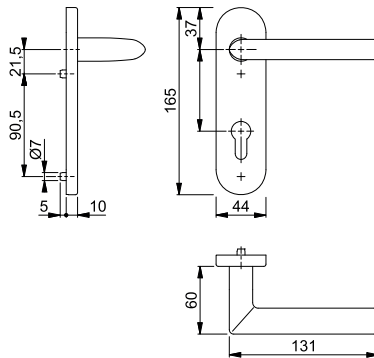

Der Buchstabe **S** in der Farbnummer steht für SecuSan®, die antimikrobielle Oberfläche. Nur für den Innenbereich geeignet.

SecuSan®

Befestigungs-Sets (Sertos®) für andere Türdicken siehe ab S. 899.



Sertos®

Stockholm - E58/353KH/1140

duraplus®

HOPPE-Edelstahl-Kurzschild-Wechsel-Garnitur für Wohnungsabschluss-Türen:

- geprüft nach **DIN EN 1906: 47-0150A** und PIVCERT**Plus** (1.000.000 Prüfzyklen), Objekt-Garnitur
- Lagerung: außen Knopf fest; innen Türgriff fest/drehbar, Rückholfeder, HOPPE-Steckgriff-Verbindung mit Kugel-Arretierung **Sertos®**, wartungsfreies Gleitlager
- Verbindung: HOPPE-FDW-Profilvollstift, gehärtet
- Unterkonstruktion: Stahl, Stütznocken
- Befestigung: verdeckt, durchgehend, Gewindeschrauben M5



Beschreibung	Lochung/Abstand	F69 Art.-Nr.	F69-S Art.-Nr.	P.E.	Krt.
Wechsel-Garnitur (Knopf/Griff)	8	10721645	10721653	1	4

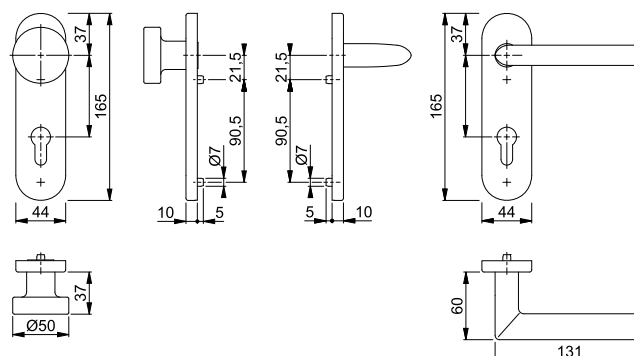

Der Buchstabe **S** in der Farbnummer steht für SecuSan®, die antimikrobielle Oberfläche. Nur für den Innenbereich geeignet.

SecuSan®

Befestigungs-Sets (Sertos®) für andere Türdicken siehe ab S. 899.

■ Stockholm - E1140/353H

duraplus®



Sertos®

HOPPE-Edelstahl-Langschild-Türgriff-Garnitur für Innentüren:

- geprüft nach **DIN EN 1906: 47-0150A** und **PVCERTPlus** (1.000.000 Prüfzyklen), Objekt-Garnitur
- Lagerung: Türgriffe fest/drehbar, Rückholfedern, HOPPE-Steckgriff-Verbindung mit Kugel-Arretierung **Sertos®**, wartungsfreie Gleitlager
- Verbindung: HOPPE-Profilvollstift, gehärtet
- Unterkonstruktion: Stahl, Stütznocken
- Befestigung: verdeckt, durchgehend, Gewindeschrauben M5



Beschreibung	40-45	8	Lochung/ Abstand	F69	F69-S			P.E.	Krt.
				Art.-Nr.	Art.-Nr.				
Türgriff-Garnitur (Griff/Griff)	40-45	8	72	11537535	11537845			1	5
			72	11537541	11537863			1	5
Bad/WC-Garnitur (Griff/Griff) mit Rot/Weiß-Scheibe	40-45	8 8	78	11537723	11537875			1	5

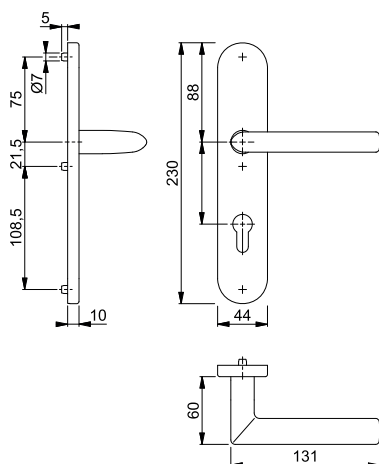

Der Buchstabe **S** in der Farbnummer steht für SecuSan®, die antimikrobielle Oberfläche. Nur für den Innenbereich geeignet.

SecuSan®

Befestigungs-Sets (Sertos®) für andere Türdicken siehe ab S. 899.



Schnellstift







Stockholm - E1140Z/42KV/42KVS

duraplus®

HOPPE-Edelstahl-Rosetten-Türgriff-Garnitur mit Schlüsselrosetten für Innentüren:

- geprüft nach **DIN EN 1906: 37-0140A**, Objekt-Garnitur
- Lagerung: Türgriffe lose, Rückholfedern rechts/links verwendbar, wartungsfreie Gleitlager
- Verbindung: **HOPPE-Schnellstift** mit HOPPE-Vollstift (Stift-/Lochteil)
- Unterkonstruktion: Kunststoff, Stütznocken
- Befestigung: verdeckt, durchgehend, wechselseitig, Mehrzweckschrauben



Beschreibung			Lochung	F69	F69-S			P.E.	Krt.
				Art.-Nr.	Art.-Nr.				
Türgriff-Garnitur (Griff/Griff)	37-42	8		3042652	3657340			1	10
				3042679	3657999			1	10
			8/8,5		11575712			1	10
Bad/WC-Garnitur (Griff/Griff)	37-42	8		3042695	3657331			1	10
			8						
			8/8,5 5-8		11846094			1	10

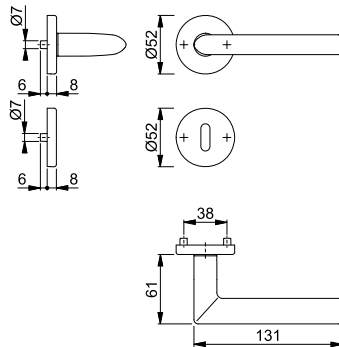

Der Buchstabe **S** in der Farbnummer steht für SecuSan®, die antimikrobielle Oberfläche. Nur für den Innenbereich geeignet.

SecuSan®



Schnellstift



Stockholm - E58/42KV/42KVS/1140Z

duraplus®

HOPPE-Edelstahl-Rosetten-Wechsel-Garnitur mit Schlüsselrosetten für Wohnungsabschluss-Türen:

- geprüft nach **DIN EN 1906: 37-0140A**, Objekt-Garnitur
- Lagerung: außen Knopf fest, innen Türgriff lose, Rückholfeder rechts/links verwendbar, wartungsfreies Gleitlager
- Verbindung: **HOPPE-Schnellstift** mit HOPPE-FDW-Vollstift (Lochteil)
- Unterkonstruktion: Kunststoff, Stütznocken
- Befestigung: verdeckt, durchgehend, Mehrzweckschrauben; Knopf-/Griffrosetten von innen, Schlüsselrosetten wechselseitig



Beschreibung			Lochung	F69	F69-S			P.E.	Krt.
				Art.-Nr.	Art.-Nr.				
Wechsel-Garnitur (Knopf/Griff)	40-45	8		3042716	3658043			1	4

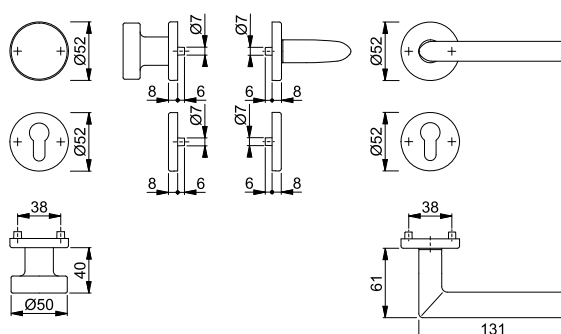

Der Buchstabe **S** in der Farbnummer steht für SecuSan®, die antimikrobielle Oberfläche. Nur für den Innenbereich geeignet.

SecuSan®



Schnellstift

Stockholm - E1140Z/353K

duraplus®

HOPPE-Edelstahl-Kurzschild-Türgriff-Garnitur für Innentüren:

- geprüft nach **DIN EN 1906: 37-0140U**, Objekt-Garnitur
- Lagerung: Türgriffe lose, wartungsfreie Gleitlager
- Verbindung: **HOPPE-Schnellstift** mit HOPPE-Vollstift (Stift-/Lochteil)
- Unterkonstruktion: Stahl
- Befestigung: verdeckt, durchgehend, Gewindeschrauben M5 mit Hülsenmuttern



Beschreibung	35-45	8	Lochung/ Abstand	F69				P.E.	Krt.
				Art.-Nr.					
Türgriff-Garnitur (Griff/Griff)		8	72	3042644				1	10
				3042661				1	10
Bad/WC-Garnitur (Griff/Griff)	40-45	8	78	3042687				1	4

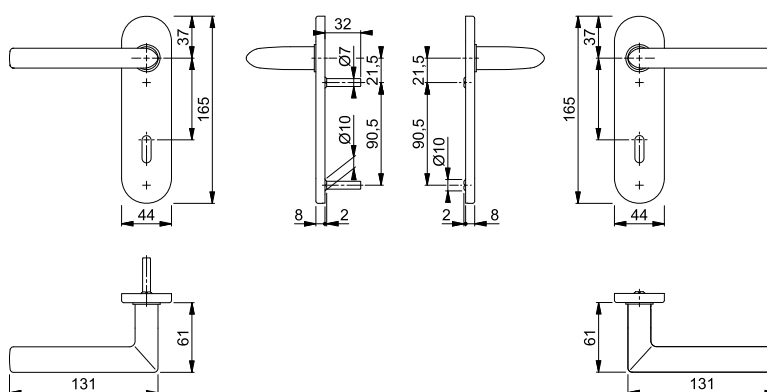

Schnellstift

Stockholm - E58/353K/1140Z

duraplus®

HOPPE-Edelstahl-Kurzschild-Wechsel-Garnitur für Wohnungsabschluss-Türen:

- geprüft nach **DIN EN 1906: 37-0140U**, Objekt-Garnitur
- Lagerung: außen Knopf fest, innen Türgriff lose, wartungsfreies Gleitlager
- Verbindung: **HOPPE-Schnellstift** mit HOPPE-FDW-Vollstift (Lochteil)
- Unterkonstruktion: Stahl
- Befestigung: verdeckt, durchgehend, Gewindeschrauben M5 mit Hülsenmuttern



Beschreibung	35-45	8	Lochung/ Abstand	F69				P.E.	Krt.
				Art.-Nr.					
Wechsel-Garnitur (Knopf/Griff)			72	3042708				1	4

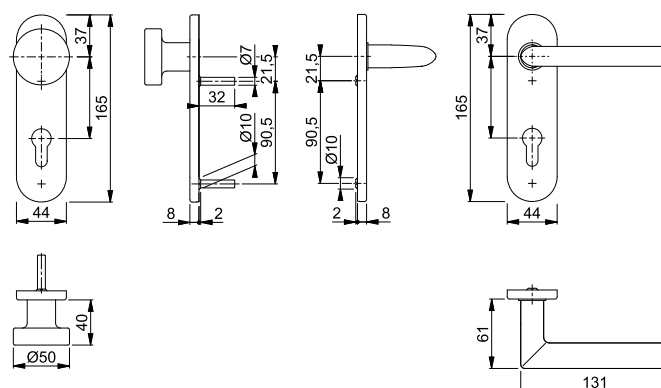



Schnellstift

Stockholm - E1140Z/302





duraplus®

HOPPE-Edelstahl-Langschild-Türgriff-Garnitur für Innentüren:

- geprüft nach **DIN EN 1906: 37-0140U**, Objekt-Garnitur
- Lagerung: Türgriffe lose, wartungsfreie Gleitlager
- Verbindung: **HOPPE-Schnellstift** mit HOPPE-Vollstift (Stift-/Lochteil)
- Befestigung: sichtbar, Mehrzweckschrauben



2

Beschreibung			Lochung/ Abstand	F69	F69-S			P.E.	Krt.	
				Art.-Nr.	Art.-Nr.					
Türgriff-Garnitur (Griff/Griff)	35-45	8		72	3042724	3746131			1	10
				72	3042741	3690908			1	10
Bad/WC-Garnitur (Griff/Griff)	37-42	8		78	3042732	3690879			1	10

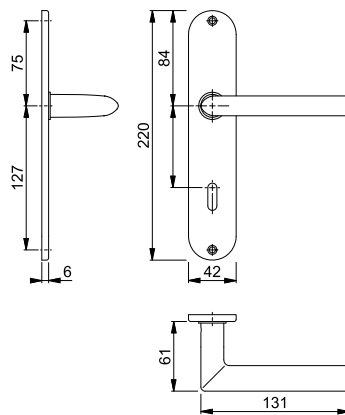

Der Buchstabe **S** in der Farbnummer steht für SecuSan®, die antimikrobielle Oberfläche. Nur für den Innenbereich geeignet.

SecuSan®



Schnellstift



Stockholm - E58/302/1140Z

duraplus®

HOPPE-Edelstahl-Langschild-Wechsel-Garnitur für Wohnungsabschluss-Türen:

- geprüft nach **DIN EN 1906: 37-0140U**, Objekt-Garnitur
- Lagerung: außen Knopf fest; innen Türgriff lose, wartungsfreies Gleitlager
- Verbindung: **HOPPE-Schnellstift** mit HOPPE-FDW-Vollstift (Lochteil)
- Befestigung: sichtbar, Mehrzweckschrauben



Beschreibung			Lochung/ Abstand	F69	F69-S			P.E.	Krt.	
				Art.-Nr.	Art.-Nr.					
Wechsel-Garnitur (Knopf/Griff)	35-45	8		72	3042759	3745913			1	4

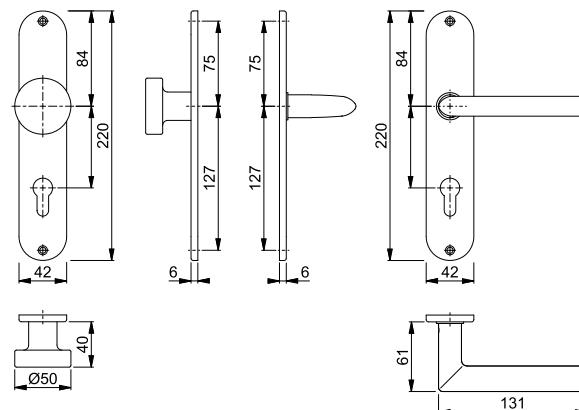

Der Buchstabe **S** in der Farbnummer steht für SecuSan®, die antimikrobielle Oberfläche. Nur für den Innenbereich geeignet.

SecuSan®



Schnellstift
SchnellstiftPlus

Stockholm - E1140Z/848N

duraplus®

HOPPE-SchnellstiftPlus-Edelstahl-Flachrosetten-Türgriff-Garnitur ohne Schlüsselrosetten für Innentüren:

- geprüft nach **DIN EN 1906: 37-0140U**, Objekt-Garnitur
- Lagerung: Türgriffe lose, wartungsfreie Gleitlager
- Verbindung: **HOPPE-Schnellstift** mit HOPPE-Vollstift (Stift-/Lochteil)
- Befestigung: aufsteckbare Griffrosetten mit durchgehenden Stütznocken
- Besonderheit: schraubenlose Montage, 2 mm flache Rosetten



Beschreibung			F69	P.E.	Krt.
Türgriff-Garnitur (Griff/Griff) ohne Schlüsselrosetten	35-45	8	3747089	1	10

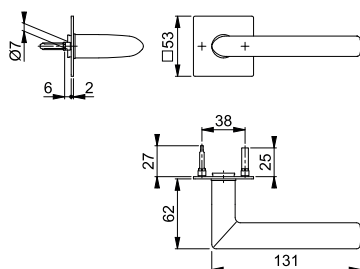

SchnellstiftPlus

E848NS

duraplus®

HOPPE-SchnellstiftPlus-Edelstahl-Flachrosetten-Paar für Innentüren:

- Befestigung: aufsteckbare Schlüsselrosetten mit durchgehenden Stütznocken
- Besonderheit: schraubenlose Montage, 2 mm flache Rosetten



Beschreibung			Lochung	F69	F9714M	P.E.	Krt.
				Art.-Nr.	Art.-Nr.		
Schlüsselrosette, Paar	35-45			3758052	11741235	5	25
				3758061	11741260	5	25
Bad/WC-Rosette, Paar	35-45	5-8		3759143		2	10
	37-45	5-8			11823719	2	10

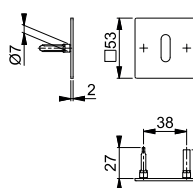

Schnellstift

Stockholm - GD-E1140Z

duraplus®

HOPPE-Edelstahl-Türgriff-Paar für Glastüren:

- Verbindung: **HOPPE-Schnellstift** mit HOPPE-Vollstift (Stift-/Lochteil)
- Bund: Führung 5 mm, Durchmesser 18 mm



Beschreibung			F69	P.E.	Krt.
			Art.-Nr.		
Türgriff, Paar	35-45	8/66	3581568	5	50

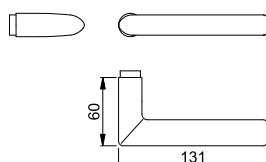



Schnellstift

Tōkyō - 1710/42KV/42KVS





duraplus®

HOPPE-Aluminium-Rosetten-Türgriff-Garnitur mit Schlüsselrosetten für Innentüren:

- geprüft nach **DIN EN 1906: 37-0140A**, Objekt-Garnitur
- Lagerung: Türgriffe lose, Rückholfedern rechts/links verwendbar, wartungsfreie Gleitlager
- Verbindung: **HOPPE-Schnellstift** mit HOPPE-Vollstift (Stift-/Lochteil)
- Unterkonstruktion: Kunststoff, Stütznocken
- Befestigung: verdeckt, durchgehend, wechselseitig, Mehrzweckschrauben



2

Beschreibung			Lochung	F1			P.E.	Krt.
				Art.-Nr.				
Türgriff-Garnitur (Griff/Griff)	37-42	8		2805540			1	40
				2805603			1	20
Bad/WC-Garnitur (Griff/Griff)	37-42	8		2805646			1	20

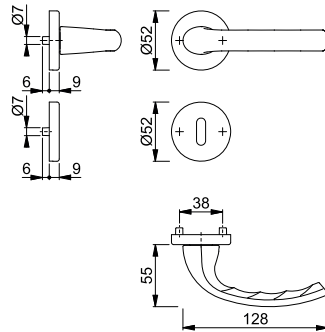

Schnellstift



Tōkyō - 58/42KV/42KVS/1710

duraplus®

HOPPE-Aluminium-Rosetten-Wechsel-Garnitur mit Schlüsselrosetten für Wohnungsabschluss-Türen:

- geprüft nach **DIN EN 1906: 37-0140A**, Objekt-Garnitur
- Lagerung: außen Knopf fest, innen Türgriff lose, Rückholfeder rechts/links verwendbar, wartungsfreies Gleitlager
- Verbindung: **HOPPE-Schnellstift** mit HOPPE-FDW-Vollstift (Lochteil)
- Unterkonstruktion: Kunststoff, Stütznocken
- Befestigung: verdeckt, durchgehend, Mehrzweckschrauben; Knopf-/Griffrosetten von innen, Schlüsselrosetten wechselseitig



Beschreibung			Lochung	F1			P.E.	Krt.
				Art.-Nr.				
Wechsel-Garnitur (Knopf/Griff)	37-42	8		2805662			1	8

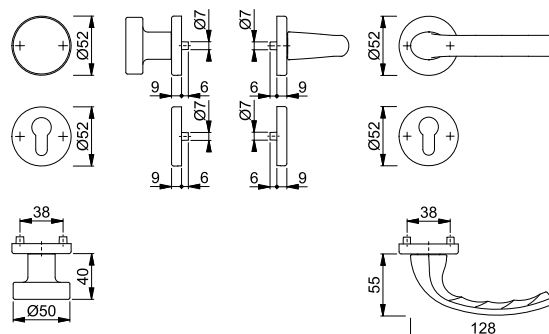



Schnellstift

Tōkyō - 1710/273KP

duraplus®

HOPPE-Aluminium-Kurzschild-Türgriff-Garnitur für Innentüren:

- geprüft nach **DIN EN 1906: 37-0140U**, Objekt-Garnitur
- Lagerung: Türgriffe lose, wartungsfreie Gleitlager
- Verbindung: **HOPPE-Schnellstift** mit HOPPE-Vollstift (Stift-/Lochteil)
- Befestigung: sichtbar, Mehrzweckschrauben



Beschreibung	37-42	8	Lochung/ Abstand	F1				P.E.	Krt.
				Art.-Nr.					
Türgriff-Garnitur (Griff/Griff)	37-42	8	72	2805347				1	30
				2805363				1	20
Bad/WC-Garnitur (Griff/Griff)	37-42	8	78	2805401				1	20

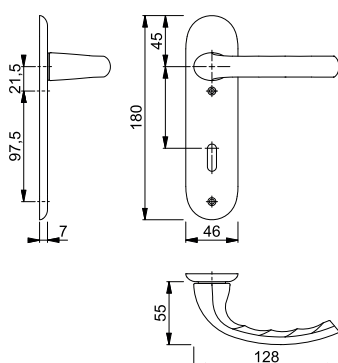

Schnellstift

Tōkyō - 53/273KP/1710

duraplus®

HOPPE-Aluminium-Kurzschild-Wechsel-Garnitur für Wohnungsabschluss-Türen:

- geprüft nach **DIN EN 1906: 37-0140U**, Objekt-Garnitur
- Lagerung: außen Knopf fest, innen Türgriff lose, wartungsfreies Gleitlager
- Verbindung: **HOPPE-Schnellstift** mit HOPPE-FDW-Vollstift (Lochteil)
- Befestigung: sichtbar, Mehrzweckschrauben



Beschreibung	37-42	8	Lochung/ Abstand	F1				P.E.	Krt.
				Art.-Nr.					
Wechsel-Garnitur (Knopf/Griff)	37-42	8	72	2805515				1	4

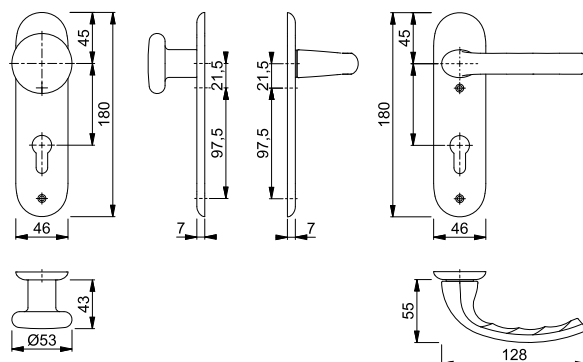



Schnellstift

■ **Tōkyō - 1710/3334**







duraplus®

HOPPE-Aluminium-Langschild-Türgriff-Garnitur für Innentüren:

- geprüft nach **DIN EN 1906: 37-0140U**, Objekt-Garnitur
- Lagerung: Türgriffe lose, wartungsfreie Gleitlager
- Verbindung: **HOPPE-Schnellstift** mit HOPPE-Vollstift (Stift-/Lochteil)
- Befestigung: sichtbar, Mehrzweckschrauben
- Besonderheit: extra lange und breite Schilder, geeignet für die Renovation



2

Beschreibung			Lochung/ Abstand	F1	F9			P.E.	Krt.
				Art.-Nr.	Art.-Nr.				
Türgriff-Garnitur (Griff/Griff)	35-40	8	 72	11539008	11539015			1	8
			 72	11930561			1	8	
Bad/WC-Garnitur (Griff/Griff)	37-42	8	 78	11545185	11545197			1	8
		8							

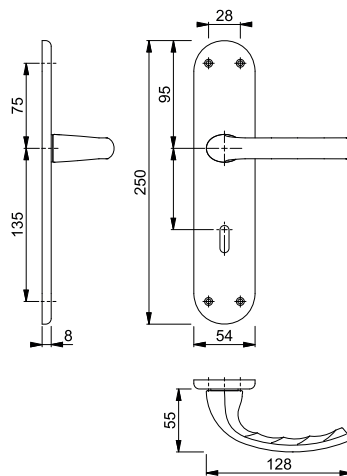

■ Tôkyô - 1710/273P

duraplus®



Schnellstift

- HOPPE-Aluminium-Langschild-Türgriff-Garnitur für Innentüren:
- geprüft nach **DIN EN 1906: 37-0140A**, Objekt-Garnitur
 - Lagerung: Türgriffe lose, Rückholfedern rechts/links verwendbar, wartungsfreie Gleitlager
 - Verbindung: **HOPPE-Schnellstift** mit HOPPE-Vollstift (Stift-/Lochteil)
 - Befestigung: sichtbar, Mehrzweckschrauben



Beschreibung	37-42	8	Lochung/ Abstand	F1	F2			P.E.	Krt.
				Art.-Nr.	Art.-Nr.				
Türgriff-Garnitur (Griff/Griff)	37-42	8	72	2804926	2804969			1	30
				11564933				1	8
				2804985	2804993			1	20
Bad/WC-Garnitur (Griff/Griff)	37-42	8	78	2805321	2805339			1	20
				11564945				1	8

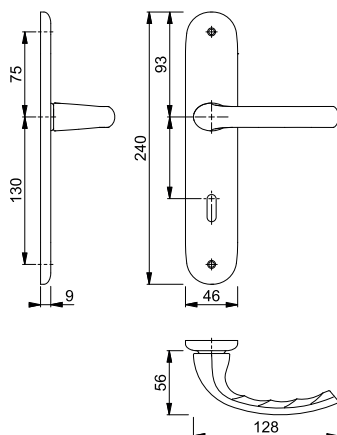

■ Tôkyô - 53/273P/1710

duraplus®



Schnellstift

- HOPPE-Aluminium-Langschild-Wechsel-Garnitur für Wohnungsabschluss-Türen:
- geprüft nach **DIN EN 1906: 37-0140A**, Objekt-Garnitur
 - Lagerung: außen Knopf fest; innen Türgriff lose, Rückholfeder rechts/links verwendbar, wartungsfreies Gleitlager
 - Verbindung: **HOPPE-Schnellstift** mit HOPPE-FDW-Vollstift (Lochteil)
 - Befestigung: sichtbar, Mehrzweckschrauben



Beschreibung	37-42	8	Lochung/ Abstand	F1	F2			P.E.	Krt.
				Art.-Nr.	Art.-Nr.				
Wechsel-Garnitur (Knopf/Griff)	37-42	8	72	2805718	2805734			1	8

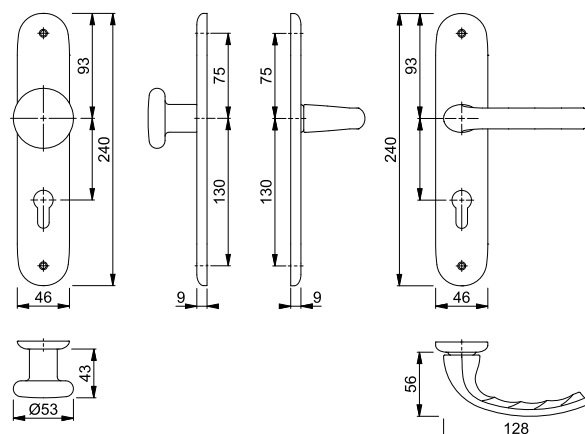







Schnellstift

Tōkyō - M1710RH/42KV/42KVS

duraplus®

- HOPPE-Messing-Rosetten-Türgriff-Garnitur mit Schlüsselrosetten für Innentüren:
- geprüft nach **DIN EN 1906: 37-0140A**, Objekt-Garnitur
 - Lagerung: Türgriffe lose, Rückholfedern rechts/links verwendbar, wartungsfreie Gleitlager
 - Verbindung: **HOPPE-Schnellstift** mit HOPPE-Vollstift (Stift-/Lochteil)
 - Unterkonstruktion: Kunststoff, Stütznocken
 - Befestigung: verdeckt, durchgehend, wechselseitig, Mehrzweckschrauben



Beschreibung			Lochung	F41-R	F71			P.E.	Krt.
				Art.-Nr.	Art.-Nr.				
Türgriff-Garnitur (Griff/Griff)	37-42	8		2749411	2749373			1	10
				2749429	2749381			1	10
Bad/WC-Garnitur (Griff/Griff)	37-42	8		2749437	2749390			1	10

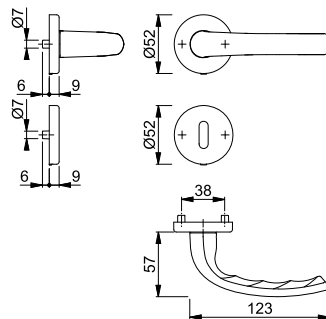

Resista® wird auf alle Oberflächen gewährt, die in der Farbnummer den Buchstaben **R** enthalten.

Resista®







Schnellstift

Tōkyō - M1710RH/265

duraplus®

- HOPPE-Messing-Langschild-Türgriff-Garnitur für Innentüren:
- geprüft nach **DIN EN 1906: 37-0140A**, Objekt-Garnitur
 - Lagerung: Türgriffe lose, Rückholfedern rechts/links verwendbar, wartungsfreie Gleitlager
 - Verbindung: **HOPPE-Schnellstift** mit HOPPE-Vollstift (Stift-/Lochteil)
 - Befestigung: sichtbar, Mehrzweckschrauben



Beschreibung			Lochung/Abstand	F41-R	F71			P.E.	Krt.
				Art.-Nr.	Art.-Nr.				
Türgriff-Garnitur (Griff/Griff)	37-47	8	 72	2804264	2804281			1	10
			 72	2804299	2804301			1	10
Bad/WC-Garnitur (Griff/Griff)	39-43	8	 78	2804310	2804328			1	10

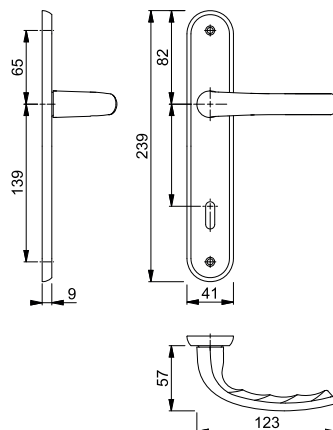

Resista® wird auf alle Oberflächen gewährt, die in der Farbnummer den Buchstaben **R** enthalten.

Resista®



Sertos®

Trondheim - E1430/42H/42HKVS

duraplus®

HOPPE-Edelstahl-Rosetten-Türgriff-Garnitur mit Schlüsselrosetten für Innentüren:

- geprüft nach **DIN EN 1906: 47-0150A** und PIVCERT**Plus** (1.000.000 Prüfzyklen), Objekt-Garnitur
- Lagerung: Türgriffe fest/drehbar, Rückholfedern, HOPPE-Steckgriff-Verbindung mit Kugel-Arretierung **Sertos®**, wartungsfreie Gleitlager
- Verbindung: HOPPE-Profilvollstift, gehärtet
- Unterkonstruktion: Griffrosetten Stahl, Schlüsselrosetten Kunststoff, Stütznocken
- Befestigung: verdeckt, durchgehend; Griffrosetten Gewindeschrauben M5; Schlüsselrosetten Mehrzweckschrauben, wechselseitig



Beschreibung	F69	Lochung	F69		P.E.	Krt.
			Art.-Nr.			
Türgriff-Garnitur (Griff/Griff)	40-45	8		10720431	1	10
				10720466	1	10
Bad/WC-Garnitur (Griff/Griff) mit Rot/Weiß-Scheibe	40-45	8		10720474	1	4

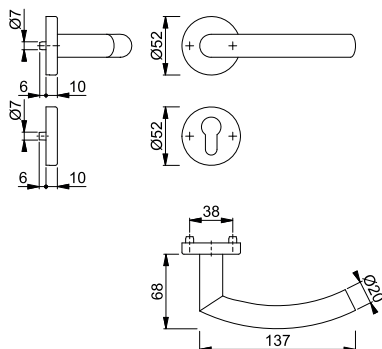

Befestigungs-Sets (Sertos®) für andere Türdicken siehe ab S. 899.



Sertos®

Trondheim - E58/42H/42HKVS/1430

duraplus®

HOPPE-Edelstahl-Rosetten-Wechsel-Garnitur mit Schlüsselrosetten für Wohnungsabschluss-Türen:

- geprüft nach **DIN EN 1906: 47-0150A** und PIVCERT**Plus** (1.000.000 Prüfzyklen), Objekt-Garnitur
- Lagerung: außen Knopf fest; innen Türgriff fest/drehbar, Rückholfeder, HOPPE-Steckgriff-Verbindung mit Kugel-Arretierung **Sertos®**, wartungsfreies Gleitlager
- Verbindung: HOPPE-FDW-Profilvollstift, gehärtet
- Unterkonstruktion: Knopf-/Griffrosetten Stahl, Schlüsselrosetten Kunststoff, Stütznocken
- Befestigung: verdeckt, durchgehend; Knopf-/Griffrosetten Gewindeschrauben M5; Schlüsselrosetten Mehrzweckschrauben, wechselseitig



Beschreibung	F69	Lochung	F69		P.E.	Krt.
			Art.-Nr.			
Wechsel-Garnitur (Knopf/Griff)	40-45	8		10720677	1	4

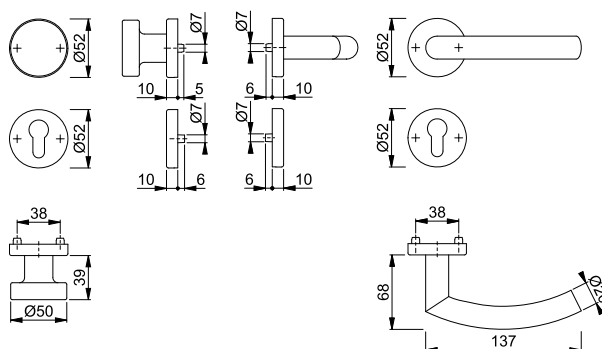

Befestigungs-Sets (Sertos®) für andere Türdicken siehe ab S. 899.



Sertos®





Trondheim - E1430/353KH

duraplus®

HOPPE-Edelstahl-Kurzschild-Türgriff-Garnitur für Innentüren:

- geprüft nach **DIN EN 1906: 47-0150A** und PIVCERT**Plus** (1.000.000 Prüfzyklen), Objekt-Garnitur
- Lagerung: Türgriffe fest/drehbar, Rückholfedern, HOPPE-Steckgriff-Verbindung mit Kugel-Arretierung **Sertos®**, wartungsfreie Gleitlager
- Verbindung: HOPPE-Profilvollstift, gehärtet
- Unterkonstruktion: Stahl, Stütznocken
- Befestigung: verdeckt, durchgehend, Gewindeschrauben M5



Beschreibung			Lochung/ Abstand	F69			P.E.	Krt.
				Art.-Nr.				
Türgriff-Garnitur (Griff/Griff)	40-45	8		72	10721291		1	10
				72	10721303		1	10
Bad/WC-Garnitur (Griff/Griff) mit Rot/Weiß-Scheibe	40-45	8 8		78	10721311		1	4

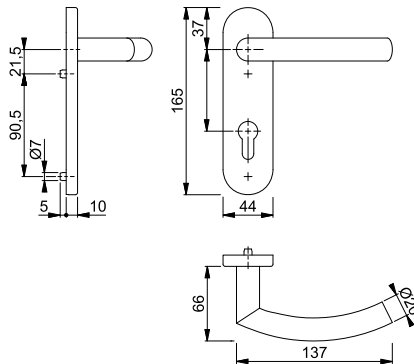

Befestigungs-Sets (Sertos®) für andere Türdicken siehe ab S. 899.



Sertos®



Trondheim - E58/353KH/1430

duraplus®

HOPPE-Edelstahl-Kurzschild-Wechsel-Garnitur für Wohnungsabschluss-Türen:

- geprüft nach **DIN EN 1906: 47-0150A** und PIVCERT**Plus** (1.000.000 Prüfzyklen), Objekt-Garnitur
- Lagerung: außen Knopf fest; innen Türgriff fest/drehbar, Rückholfeder, HOPPE-Steckgriff-Verbindung mit Kugel-Arretierung **Sertos®**, wartungsfreies Gleitlager
- Verbindung: HOPPE-FDW-Profilvollstift, gehärtet
- Unterkonstruktion: Stahl, Stütznocken
- Befestigung: verdeckt, durchgehend, Gewindeschrauben M5



Beschreibung			Lochung/ Abstand	F69			P.E.	Krt.
				Art.-Nr.				
Wechsel-Garnitur (Knopf/Griff)	40-45	8		72	10721670		1	4

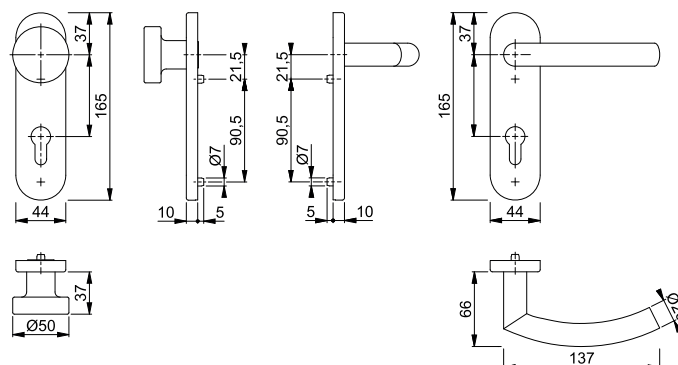

Befestigungs-Sets (Sertos®) für andere Türdicken siehe ab S. 899.

■ Trondheim - E1430/353H

duraplus®



Sertos®

HOPPE-Edelstahl-Langschild-Türgriff-Garnitur für Innentüren:

- geprüft nach **DIN EN 1906: 47-0150A** und **PIVCERTPlus** (1.000.000 Prüfzyklen), Objekt-Garnitur
- Lagerung: Türgriffe fest/drehbar, Rückholfedern, HOPPE-Steckgriff-Verbindung mit Kugel-Arretierung **Sertos®**, wartungsfreie Gleitlager
- Verbindung: HOPPE-Profilvollstift, gehärtet
- Unterkonstruktion: Stahl, Stütznocken
- Befestigung: verdeckt, durchgehend, Gewindeschrauben M5



Beschreibung	F69 Art.-Nr.	Lochung/ Abstand	P.E.	Krt.		
					40-45	8
Türgriff-Garnitur (Griff/Griff)		8	72	11537942	1	5
	40-45	8 8	78	11537966	1	5
Bad/WC-Garnitur (Griff/Griff) mit Rot/Weiß-Scheibe						

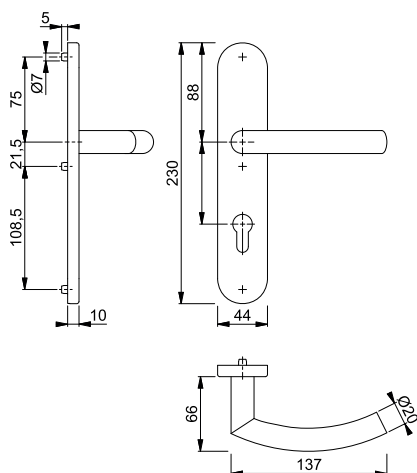

Befestigungs-Sets (Sertos®) für andere Türdicken siehe ab S. 899.



Trondheim - E58/353H/1430

duraplus®

- HOPPE-Edelstahl-Langschild-Wechsel-Garnitur für Wohnungsabschluss-Türen:
- geprüft nach **DIN EN 1906: 47-0150A** und PIVCERT**Plus** (1.000.000 Prüfzyklen), Objekt-Garnitur
 - Lagerung: außen Knopf fest; innen Türgriff fest/drehbar, Rückholfeder, HOPPE-Steckgriff-Verbindung mit Kugel-Arretierung **Sertos®**, wartungsfreies Gleitlager
 - Verbindung: HOPPE-FDW-Profilvollstift, gehärtet
 - Unterkonstruktion: Stahl, Stütznocken
 - Befestigung: verdeckt, durchgehend, Gewindeschrauben M5



Beschreibung	Lochung/Abstand	F69 Art.-Nr.	P.E.	Krt.		
Wechsel-Garnitur (Knopf/Griff)	40-45	8	72	11538004	1	4

Sertos®

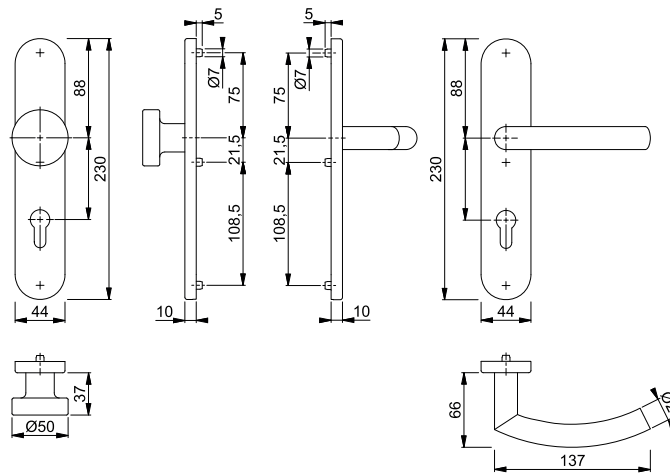

Befestigungs-Sets (Sertos®) für andere Türdicken siehe ab S. 899.



Trondheim - E1430Z/42KV/42KVS

duraplus®

- HOPPE-Edelstahl-Rosetten-Türgriff-Garnitur mit Schlüsselrosetten für Innentüren:
- geprüft nach **DIN EN 1906: 37-0140A**, Objekt-Garnitur
 - Lagerung: Türgriffe lose, Rückholfedern rechts/links verwendbar, wartungsfreie Gleitlager
 - Verbindung: **HOPPE-Schnellstift** mit HOPPE-Vollstift (Stift-/Lochteil)
 - Unterkonstruktion: Kunststoff, Stütznocken
 - Befestigung: verdeckt, durchgehend, wechselseitig, Mehrzweckschrauben



Schnellstift

Beschreibung	Lochung	F69 Art.-Nr.	P.E.	Krt.		
Türgriff-Garnitur (Griff/Griff)	37-42	8	Ø	2821195	1	10
		8	Ø	11538922	1	10
		8	Ø	2821208	1	10
Bad/WC-Garnitur (Griff/Griff)	37-42	8	Ø	2821232	1	10
		8	Ø	11538946	1	10
		8	Ø			

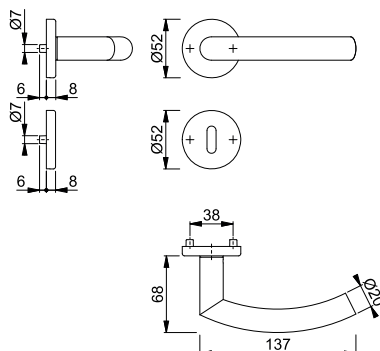

Trondheim - E58/42KV/42KVS/1430Z

duraplus®





Schnellstift

HOPPE-Edelstahl-Rosetten-Wechsel-Garnitur mit Schlüsselrosetten für Wohnungsabschluss-Türen:

- geprüft nach **DIN EN 1906: 37-0140A**, Objekt-Garnitur
- Lagerung: außen Knopf fest, innen Türgriff lose, Rückholfeder rechts/links verwendbar, wartungsfreies Gleitlager
- Verbindung: **HOPPE-Schnellstift** mit HOPPE-FDW-Vollstift (Lochteil)
- Unterkonstruktion: Kunststoff, Stütznocken
- Befestigung: verdeckt, durchgehend, Mehrzweckschrauben; Knopf-/Griffrosetten von innen, Schlüsselrosetten wechselseitig



Beschreibung			Lochung	F69			P.E.	Krt.
				Art.-Nr.				
Wechsel-Garnitur (Knopf/Griff)	37-42	8		2821427			1	4

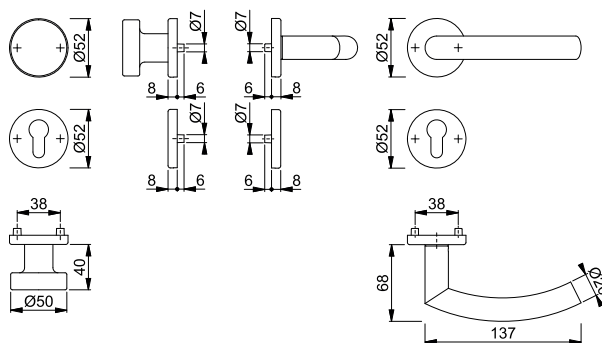

Trondheim - E1430Z/353K

duraplus®







Schnellstift

HOPPE-Edelstahl-Kurzschild-Türgriff-Garnitur für Innentüren:

- geprüft nach **DIN EN 1906: 37-0140U**, Objekt-Garnitur
- Lagerung: Türgriffe lose, wartungsfreie Gleitlager
- Verbindung: **HOPPE-Schnellstift** mit HOPPE-Vollstift (Stift-/Lochteil)
- Unterkonstruktion: Stahl
- Befestigung: verdeckt, durchgehend, Gewindeschrauben M5 mit Hülsenmuttern



Beschreibung			Lochung/Abstand	F69			P.E.	Krt.	
				Art.-Nr.					
Türgriff-Garnitur (Griff/Griff)	35-45	8		72	2956065			1	10
				72	2956081			1	10
Bad/WC-Garnitur (Griff/Griff)	40-45	8		78	2956233			1	4

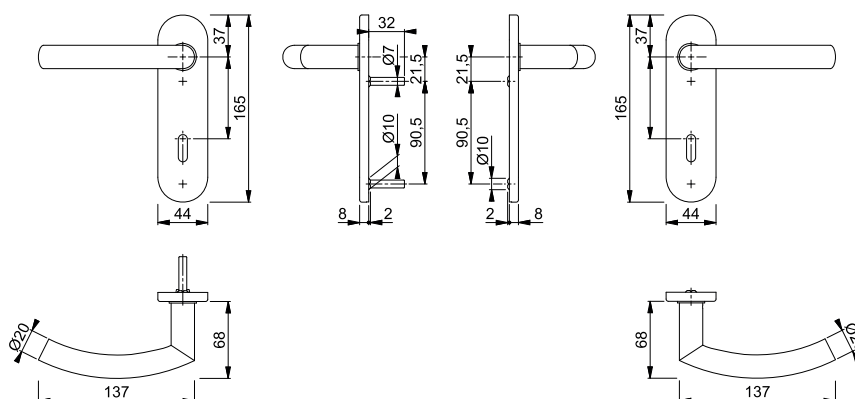



Schnellstift

Trondheim - E58/353K/1430Z



duraplus®

HOPPE-Edelstahl-Kurzschild-Wechsel-Garnitur für Wohnungsabschluss-Türen:

- geprüft nach **DIN EN 1906: 37-0140U**, Objekt-Garnitur
- Lagerung: außen Knopf fest, innen Türgriff lose, wartungsfreies Gleitlager
- Verbindung: **HOPPE-Schnellstift** mit HOPPE-FDW-Vollstift (Lochteil)
- Unterkonstruktion: Stahl
- Befestigung: verdeckt, durchgehend, Gewindeschrauben M5 mit Hülsenmuttern



2

Beschreibung			Lochung/ Abstand	F69				P.E.	Krt.
				Art.-Nr.					
Wechsel-Garnitur (Knopf/Griff)	35-45	8	 72	2569954				1	4

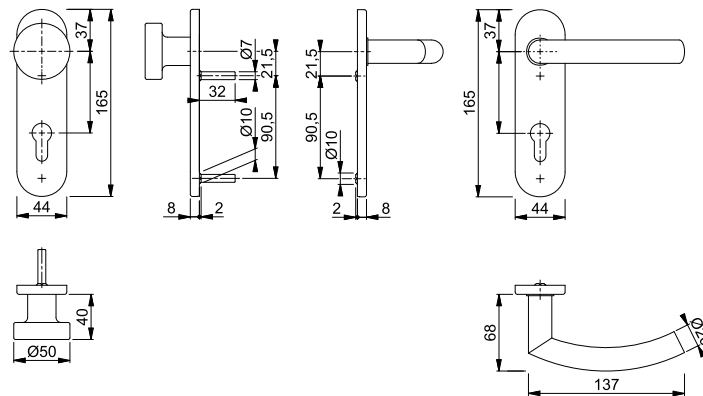

Schnellstift





Trondheim - E1430Z/302

duraplus®

HOPPE-Edelstahl-Langschild-Türgriff-Garnitur für Innentüren:

- geprüft nach **DIN EN 1906: 37-0140U**, Objekt-Garnitur
- Lagerung: Türgriffe lose, wartungsfreie Gleitlager
- Verbindung: **HOPPE-Schnellstift** mit HOPPE-Vollstift (Stift-/Lochteil)
- Befestigung: sichtbar, Mehrzweckschrauben



Beschreibung			Lochung/ Abstand	F69				P.E.	Krt.
				Art.-Nr.					
Türgriff-Garnitur (Griff/Griff)	35-45	8	 72	2983645				1	10
			 72	2913647				1	10
Bad/WC-Garnitur (Griff/Griff)	37-42	8	 78	2983670				1	10

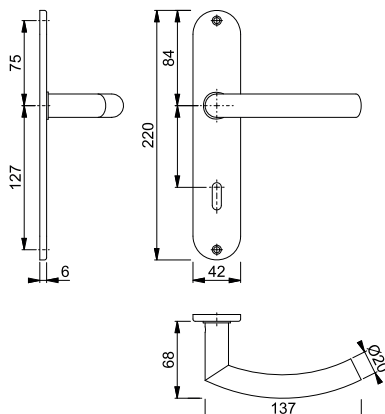

Trondheim - E58/302/1430Z

duraplus®



HOPPE-Edelstahl-Langschild-Wechsel-Garnitur für Wohnungsabschluss-Türen:

- geprüft nach **DIN EN 1906: 37-0140U**, Objekt-Garnitur
- Lagerung: außen Knopf fest; innen Türgriff lose, wartungsfreies Gleitlager
- Verbindung: **HOPPE-Schnellstift** mit HOPPE-FDW-Vollstift (Lochteil)
- Befestigung: sichtbar, Mehrzweckschrauben



Beschreibung			Lochung/ Abstand	F69				P.E.	Krt.
				Art.-Nr.					
Wechsel-Garnitur (Knopf/Griff)	35-45	8	72	2978328				1	4

Schnellstift

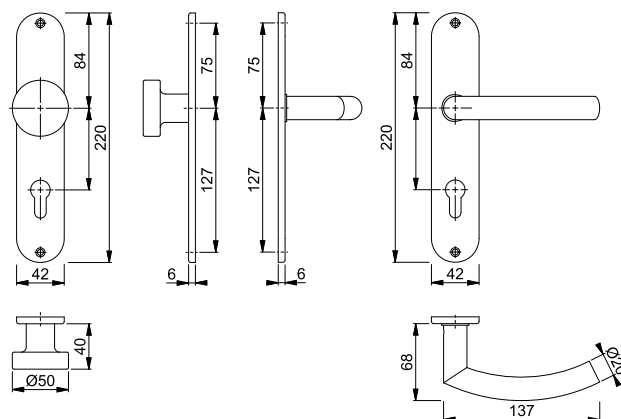

Trondheim - E1430Z/848N

duraplus®

HOPPE-SchnellstiftPlus-Edelstahl-Flachrosetten-Türgriff-Garnitur ohne Schlüsselrosetten für Innentüren:

- geprüft nach **DIN EN 1906: 37-0140U**, Objekt-Garnitur
- Lagerung: Türgriffe lose, wartungsfreie Gleitlager
- Verbindung: **HOPPE-Schnellstift** mit HOPPE-Vollstift (Stift-/Lochteil)
- Befestigung: aufsteckbare Griffrosetten mit durchgehenden Stütznocken
- Besonderheit: schraubenlose Montage, 2 mm flache Rosetten



Schnellstift

SchnellstiftPlus

Beschreibung			F69				P.E.	Krt.	
			Art.-Nr.						
Türgriff-Garnitur (Griff/Griff) ohne Schlüsselrosetten	35-45	8		3747388				1	10

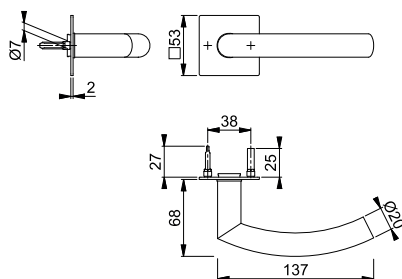



SchnellstiftPlus







E848NS

duraplus®

- HOPPE-SchnellstiftPlus**-Edelstahl-Flachrosetten-Paar für Innentüren:
- Befestigung: aufsteckbare Schlüsselrosetten mit durchgehenden Stütznocken
 - Besonderheit: schraubenlose Montage, 2 mm flache Rosetten



2

Beschreibung			Lochung	F69	F9714M	P.E.	Krt.
				Art.-Nr.	Art.-Nr.		
Schlüsselrosette, Paar	35-45			3758052	11741235	5	25
				3758061	11741260	5	25
Bad/WC-Rosette, Paar	35-45	5-8		3759143		2	10
	37-45				11823719	2	10

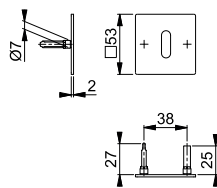



Schnellstift

Trondheim - E1430Z

duraplus®

- HOPPE-Edelstahl-Türgriff-Paar für Innentüren:
- Verbindung: **HOPPE-Schnellstift** mit HOPPE-Vollstift (Stift-/Lochteil)
 - Bund: für Lagerung lose



Beschreibung			F69	P.E.	Krt.
			Art.-Nr.		
Türgriff, Paar	35-45	8/8,5	3527473	1	15

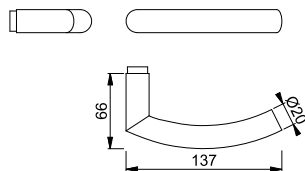

Passende Griff- und Schlüsselrosetten siehe ab S. 179.





Schnellstift

Trondheim - GD-E1430Z

duraplus®

- HOPPE-Edelstahl-Türgriff-Paar für Glastüren:
- Verbindung: **HOPPE-Schnellstift** mit HOPPE-Vollstift (Stift-/Lochteil)
 - Bund: Führung 5 mm, Durchmesser 18 mm



Beschreibung			F69	P.E.	Krt.
			Art.-Nr.		
Türgriff, Paar	35-45	8/66	3581664	5	50

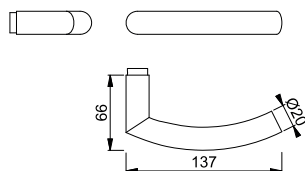



Schnellstift
SchnellstiftPlus

Verona - 1510/42KB/42KBS

duraplus®

HOPPE-SchnellstiftPlus-Aluminium-Rosetten-Türgriff-Garnitur mit Schlüsselrosetten für Innentüren:

- geprüft nach **DIN EN 1906: 37-0140A**, Objekt-Garnitur
- Lagerung: Türgriffe lose, Rückholfedern rechts/links verwendbar, wartungsfreie Gleitlager
- Verbindung: **HOPPE-Schnellstift** mit HOPPE-Vollstift (Stift-/Lochteil)
- Unterkonstruktion: Kunststoff, glasfaserverstärkte Stütznocken
- Befestigung: zusammensteckbare Rosetten mit durchgehenden Stütznocken, stufenlos verstellbar
- Besonderheit: **schraubenlose Montage**



Beschreibung			Lochung	F1	F2	F4	F9	P.E.	Krt.
				Art.-Nr.	Art.-Nr.	Art.-Nr.	Art.-Nr.		
Türgriff-Garnitur (Griff/Griff)				11908464	11908476	11908488	11908495	1	20
				11908518	11908525	11908531	11908543	1	20
Bad/WC-Garnitur (Griff/Griff)	37-47	8/8,5 5-8		11908579	11908592	11908609	11908610	1	10
Bad/WC-Garnitur (Griff/Griff) mit Rot/Weiß-Scheibe	37-47	8/8,5 5-8		11909109			11909110	1	10
Beschreibung			Lochung	F9714M Art.-Nr.				P.E.	Krt.
Türgriff-Garnitur (Griff/Griff)				11908506				1	20
				11908555				1	20
Bad/WC-Garnitur (Griff/Griff)	37-47	8/8,5 5-8		11908622				1	10

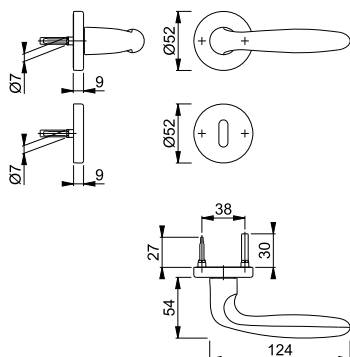



Schnellstift
SchnellstiftPlus

Verona - 58/42KB/42KBS/1510

duraplus®

HOPPE-SchnellstiftPlus-Aluminium-Rosetten-Wechsel-Garnitur mit Schlüsselrosetten für Wohnungsabschluss-Türen:

- geprüft nach **DIN EN 1906: 37-0140A**, Objekt-Garnitur
- Lagerung: außen Knopf fest; innen Türgriff lose, Rückholfeder rechts/links verwendbar, wartungsfreies Gleitlager
- Verbindung: **HOPPE-Schnellstift** mit HOPPE-FDW-Vollstift (Lochteil)
- Unterkonstruktion: Kunststoff, glasfaserverstärkte Stütznocken
- Befestigung: zusammensteckbare Rosetten mit durchgehenden Stütznocken, stufenlos verstellbar
- Besonderheit: **schraubenlose Montage**



Beschreibung			Lochung	F1	F2	F4	F9	P.E.	Krt.
				Art.-Nr.	Art.-Nr.	Art.-Nr.	Art.-Nr.		
Wechsel-Garnitur (Knopf/Griff)	37-47	8/8,5		11908634	11908658	11908671	11908683	1	4
Beschreibung			Lochung	F9714M				P.E.	Krt.
Wechsel-Garnitur (Knopf/Griff)	37-47	8/8,5		11908695				1	4

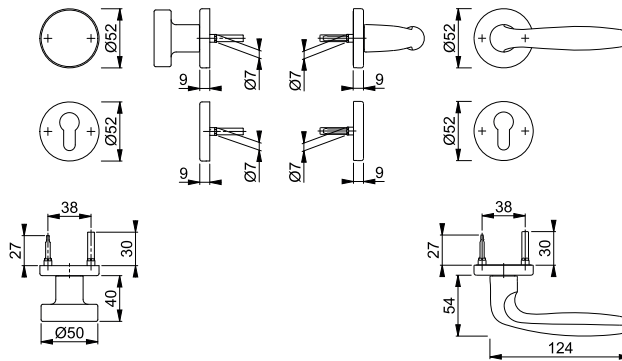

Verona - 1510/42KV/42KVS

duraplus®



Schnellstift

HOPPE-Aluminium-Rosetten-Türgriff-Garnitur mit Schlüsselrosetten für Innentüren:

- geprüft nach **DIN EN 1906: 37-0140A**, Objekt-Garnitur
- Lagerung: Türgriffe lose, Rückholfedern rechts/links verwendbar, wartungsfreie Gleitlager
- Verbindung: **HOPPE-Schnellstift** mit HOPPE-Vollstift (Stift-/Lochteil)
- Unterkonstruktion: Kunststoff, Stütznocken
- Befestigung: verdeckt, durchgehend, wechselseitig, Mehrweckschrauben



Beschreibung			Lochung	F1	F9714M			P.E.	Krt.
				Art.-Nr.	Art.-Nr.				
Türgriff-Garnitur (Griff/Griff)	37-42	8		11538795				1	10
					11861630			1	10
					11924044			1	10
Bad/WC-Garnitur (Griff/Griff)	37-42	8		11538806				1	10
					11861678			1	10

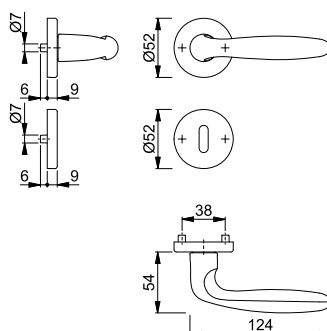

Verona - 1510/3334





duraplus®

HOPPE-Aluminium-Langschild-Türgriff-Garnitur für Innentüren:

- geprüft nach **DIN EN 1906: 37-0140U**, Objekt-Garnitur
- Lagerung: Türgriffe lose, wartungsfreie Gleitlager
- Verbindung: **HOPPE-Schnellstift** mit HOPPE-Vollstift (Stift-/Lochteil)
- Befestigung: sichtbar, Mehrzweckschrauben
- Besonderheit: extra lange und breite Schilder, geeignet für die Renovation



Schnellstift

Beschreibung			Lochung/ Abstand	F1	F2			P.E.	Krt.
				Art.-Nr.	Art.-Nr.				
Türgriff-Garnitur (Griff/Griff)	35-45	8	 72	11538995	11575724			1	8
Bad/WC-Garnitur (Griff/Griff)	37-42	8	 78	11545173	11846124			1	8

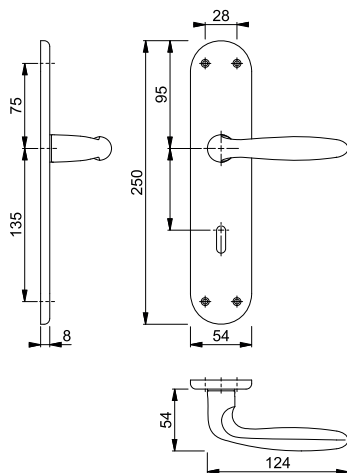



Schnellstift

Verona - 1510/273P













duraplus®

HOPPE-Aluminium-Langschild-Türgriff-Garnitur für Innentüren:

- geprüft nach **DIN EN 1906: 37-0140A**, Objekt-Garnitur
- Lagerung: Türgriffe lose, Rückholfedern rechts/links verwendbar, wartungsfreie Gleitlager
- Verbindung: **HOPPE-Schnellstift** mit HOPPE-Vollstift (Stift-/Lochteil)
- Befestigung: sichtbar, Mehrzweckschrauben



2

Beschreibung			Lochung/ Abstand	F1	F2	F4	F9	P.E.	Krt.
				Art.-Nr.	Art.-Nr.	Art.-Nr.	Art.-Nr.		
Türgriff-Garnitur (Griff/Griff)	35-45	8	 72	2962220	2962254	2962844	2962991	1	30
			 72	11538971				1	8
			 72	2962238	2962262	2962861	2963003	1	20
Bad/WC-Garnitur (Griff/Griff)	37-42	8	 78	2962246	2962271	2962967	2963011	1	20
			 78	11538983				1	8
			 78						
Beschreibung			Lochung/ Abstand	F9714M Art.-Nr.				P.E.	Krt.
Türgriff-Garnitur (Griff/Griff)	35-45	8	 72	11781257				1	30
			 72	11781269				1	20
Bad/WC-Garnitur (Griff/Griff)	37-42	8	 78	11781270				1	20

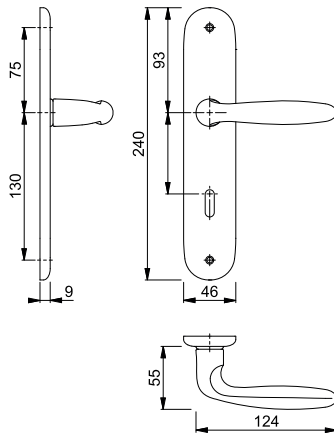

Verona - 53/273P/1510

duraplus®



HOPPE-Aluminium-Langschild-Wechsel-Garnitur für Wohnungsabschluss-Türen:

- geprüft nach **DIN EN 1906: 37-0140A**, Objekt-Garnitur
- Lagerung: außen Knopf fest; innen Türgriff lose, Rückholfeder rechts/links verwendbar, wartungsfreies Gleitlager
- Verbindung: **HOPPE-Schnellstift** mit HOPPE-FDW-Vollstift (Lochteil)
- Befestigung: sichtbar, Mehrzweckschrauben



Beschreibung			Lochung/ Abstand	F1	F2	F4	F9	P.E.	Krt.
				Art.-Nr.	Art.-Nr.	Art.-Nr.	Art.-Nr.		
Wechsel-Garnitur (Knopf/Griff)	35-45	8	72	2806585	2806593	2806606	2806614	1	8

Schnellstift

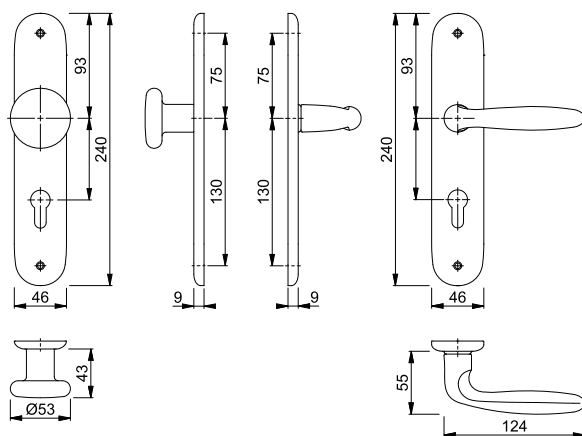

Verona - E1800Z/42KV/42KVS

duraplus®



HOPPE-Edelstahl-Rosetten-Türgriff-Garnitur mit Schlüsselrosetten für Innentüren:

- geprüft nach **DIN EN 1906: 37-0140A**, Objekt-Garnitur
- Lagerung: Türgriffe lose, Rückholfedern rechts/links verwendbar, wartungsfreie Gleitlager
- Verbindung: **HOPPE-Schnellstift** mit HOPPE-Vollstift (Stift-/Lochteil)
- Unterkonstruktion: Kunststoff, Stütznocken
- Befestigung: verdeckt, durchgehend, wechselseitig, Mehrzweckschrauben



Beschreibung			Lochung	F69	P.E.	Krt.
				Art.-Nr.		
Türgriff-Garnitur (Griff/Griff)	37-42	8		2821363	1	10
				2821494	1	10
Bad/WC-Garnitur (Griff/Griff)	37-42	8		2821507	1	10

Schnellstift

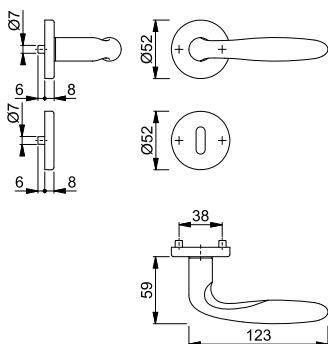





Schnellstift

Verona - E1800Z

duraplus®

HOPPE-Edelstahl-Türgriff-Lochteil für Innentüren:
 • Verbindung: für **HOPPE-Schnellstift** mit HOPPE-Vollstift
 • Bund: für Lagerung lose



Beschreibung			F69 Art.-Nr.				P.E.	Krt.
Türgriff-Lochteil, Stück		8	2901443				10	20

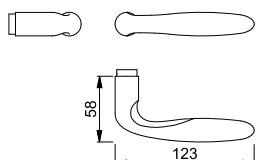



Schnellstift

Verona - GD-E1800Z

duraplus®

HOPPE-Edelstahl-Türgriff-Paar für Glastüren:
 • Verbindung: **HOPPE-Schnellstift** mit HOPPE-Vollstift (Stift-/Lochteil)
 • Bund: Führung 5 mm, Durchmesser 18 mm



Beschreibung			F69 Art.-Nr.				P.E.	Krt.
Türgriff, Paar	35-45	8/66	3581795				5	50

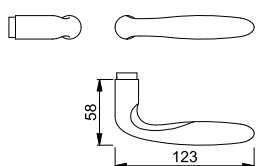





Schnellstift

Verona - M151/42KV/42KVS

duraplus®

HOPPE-Messing-Rosetten-Türgriff-Garnitur mit Schlüsselrosetten für Innentüren:
 • geprüft nach **DIN EN 1906: 37-0140A**, Objekt-Garnitur
 • Lagerung: Türgriffe lose, Rückholfedern rechts/links verwendbar, wartungsfreie Gleitlager
 • Verbindung: **HOPPE-Schnellstift** mit HOPPE-Vollstift (Stift-/Lochteil)
 • Unterkonstruktion: Kunststoff, Stütznocken
 • Befestigung: verdeckt, durchgehend, wechselseitig, Mehrzweckschrauben



Beschreibung			Lochung	F49-R	F71	F98-R		
				Art.-Nr.	Art.-Nr.	Art.-Nr.	P.E.	Krt.
Türgriff-Garnitur (Griff/Griff)		8		2749496	2749453	2749533	1	10
				2749509	2749461	2749541	1	10
Bad/WC-Garnitur (Griff/Griff)	37-42	8 8		2749517	2749470	2749550	1	10

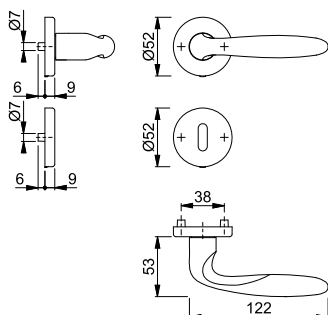

Resista® wird auf alle Oberflächen gewährt, die in der Farbnummer den Buchstaben **R** enthalten.

Resista®

Verona - M90/42KV/42KVS/151

duraplus®



HOPPE-Messing-Rosetten-Wechsel-Garnitur mit Schlüsselrosetten für Wohnungsabschluss-Türen:

- geprüft nach **DIN EN 1906: 37-0140A**, Objekt-Garnitur
- Lagerung: außen Knopf fest, innen Türgriff lose, Rückholfeder rechts/links verwendbar, wartungsfreies Gleitlager
- Verbindung: **HOPPE-Schnellstift** mit HOPPE-FDW-Vollstift (Lochteil)
- Unterkonstruktion: Kunststoff, Stütznocken
- Befestigung: verdeckt, durchgehend, Mehrzweckschrauben; Knopf-/Griffrosetten von innen, Schlüsselrosetten wechselseitig



Schnellstift

Beschreibung			Lochung	F49-R	F71	F98-R	P.E.	Krt.
				Art.-Nr.	Art.-Nr.	Art.-Nr.		
Wechsel-Garnitur (Knopf/Griff)	37-42	8		2749584	2749568	2749592		1 4

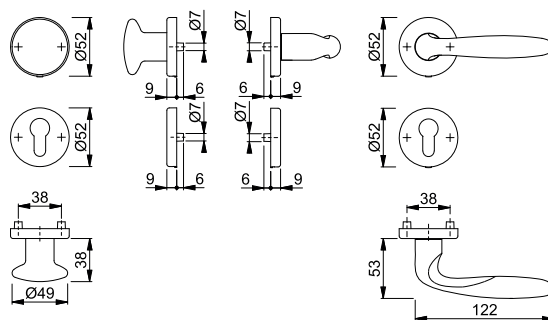

Resista® wird auf alle Oberflächen gewährt, die in der Farbnummer den Buchstaben **R** enthalten.

Resista®

Verona - M151/302

duraplus®



HOPPE-Messing-Langschild-Türgriff-Garnitur für Innentüren:

- geprüft nach **DIN EN 1906: 37-0140U**, Objekt-Garnitur
- Lagerung: Türgriffe lose, wartungsfreie Gleitlager
- Verbindung: **HOPPE-Schnellstift** mit HOPPE-Vollstift (Stift-/Lochteil)
- Befestigung: sichtbar, Mehrzweckschrauben



Schnellstift

Beschreibung			Lochung/ Abstand	F49-R	F71	F98-R	P.E.	Krt.
				Art.-Nr.	Art.-Nr.	Art.-Nr.		
Türgriff-Garnitur (Griff/Griff)		8		2803641	2803667	2803683		1 10
				2803691	2803704	2803747		1 10
Bad/WC-Garnitur (Griff/Griff)	37-42	8		2803755	2803763	2803771		1 10

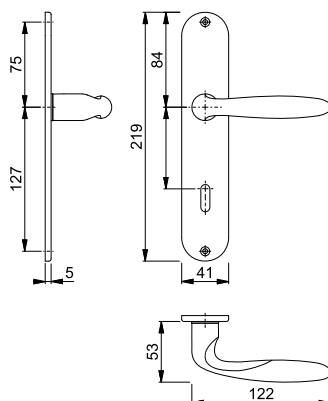

Resista® wird auf alle Oberflächen gewährt, die in der Farbnummer den Buchstaben **R** enthalten.

Resista®



Schnellstift

■ **Verona - M90/302/151**



duraplus®

HOPPE-Messing-Langschild-Wechsel-Garnitur für Wohnungsabschluss-Türen:

- geprüft nach **DIN EN 1906: 37-0140U**, Objekt-Garnitur
- Lagerung: außen Knopf fest, innen Türgriff lose, wartungsfreies Gleitlager
- Verbindung: **HOPPE-Schnellstift** mit HOPPE-FDW-Vollstift (Lochteil)
- Befestigung: sichtbar, Mehrzweckschrauben



2

Beschreibung			Lochung/ Abstand	F49-R	F71	F98-R	P.E.	Krt.
				Art.-Nr.	Art.-Nr.	Art.-Nr.		
Wechsel-Garnitur (Knopf/Griff)	37-47	8	 72	2804424	2804441	2804459	1	4

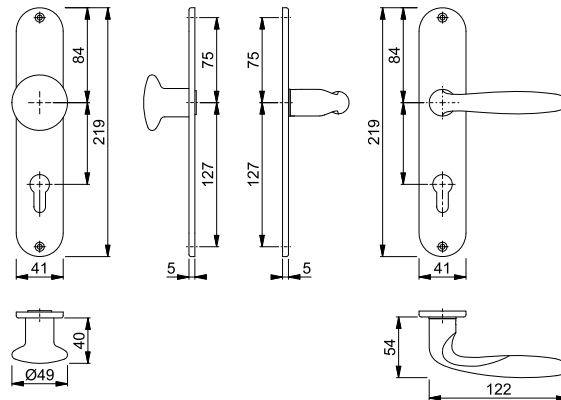

Resista® wird auf alle Oberflächen
gewährt, die in der Farbnummer
den Buchstaben **R** enthalten.

Resista®



Schnellstift



■ **Verona - M151**

duraplus®

HOPPE-Messing-Türgriff-Paar für Innentüren:

- Verbindung: **HOPPE-Schnellstift** mit HOPPE-Vollstift (Stift-/Lochteil)
- Bund: für Lagerung lose



Beschreibung			F41-R	F49-R	F71	P.E.	Krt.
			Art.-Nr.	Art.-Nr.	Art.-Nr.		
Türgriff, Paar	32-48	8	2854413	2952144	2822500	1	6

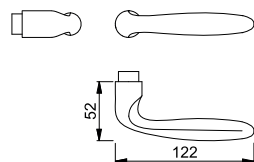

Resista® wird auf alle Oberflächen
gewährt, die in der Farbnummer
den Buchstaben **R** enthalten.

Resista®

Passende Griff- und
Schlüsselrosetten siehe ab S. 179.

■ Vitória - 1515/42KV/42KVS

duraplus®



Schnellstift

HOPPE-Aluminium-Rosetten-Türgriff-Garnitur mit Schlüsselrosetten für Innentüren:

- geprüft nach **DIN EN 1906: 37-0140A**, Objekt-Garnitur
- Lagerung: Türgriffe lose, Rückholfedern rechts/links verwendbar, wartungsfreie Gleitlager
- Verbindung: **HOPPE-Schnellstift** mit HOPPE-Vollstift (Stift-/Lochteil)
- Unterkonstruktion: Kunststoff, Stütznocken
- Befestigung: verdeckt, durchgehend, wechselseitig, Mehrzweckschrauben



Beschreibung	37-42	8	Lochung	F1	F9			P.E.	Krt.	
				Art.-Nr.	Art.-Nr.					
Türgriff-Garnitur (Griff/Griff)	37-42	8		2783230	2783256			1	40	
		8		11538818	11564915			1	10	
		8		2783310	2783328			1	20	
Bad/WC-Garnitur (Griff/Griff)	37-42	8		2783336	2783352			1	20	
		8			11564921			1	10	
		8								
		8/8,5 5-8		11846136				1	10	

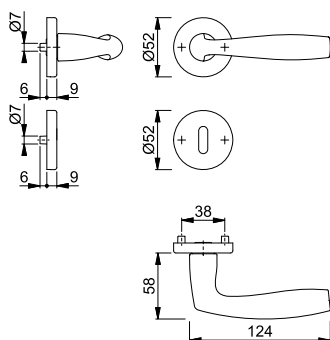

■ Vitória - 58/42KV/42KVS/1515

duraplus®



Schnellstift

HOPPE-Aluminium-Rosetten-Wechsel-Garnitur mit Schlüsselrosetten für Wohnungsabschluss-Türen:

- geprüft nach **DIN EN 1906: 37-0140A**, Objekt-Garnitur
- Lagerung: außen Knopf fest, innen Türgriff lose, Rückholfeder rechts/links verwendbar, wartungsfreies Gleitlager
- Verbindung: **HOPPE-Schnellstift** mit HOPPE-FDW-Vollstift (Lochteil)
- Unterkonstruktion: Kunststoff, Stütznocken
- Befestigung: verdeckt, durchgehend, Mehrzweckschrauben; Knopf-/Griffrosetten von innen, Schlüsselrosetten wechselseitig



Beschreibung	37-42	8	Lochung	F1	F9			P.E.	Krt.
				Art.-Nr.	Art.-Nr.				
Wechsel-Garnitur (Knopf/Griff)	37-42	8		2784136	2784161			1	8

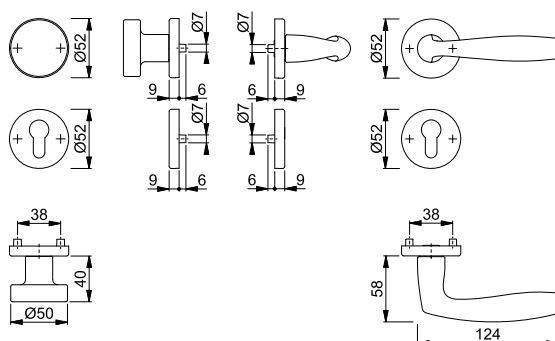



Schnellstift

■ Vitória - 1515/273P









duraplus®

HOPPE-Aluminium-Langschild-Türgriff-Garnitur für Innentüren:

- geprüft nach **DIN EN 1906: 37-0140A**, Objekt-Garnitur
- Lagerung: Türgriffe lose, Rückholfedern rechts/links verwendbar, wartungsfreie Gleitlager
- Verbindung: **HOPPE-Schnellstift** mit HOPPE-Vollstift (Stift-/Lochteil)
- Befestigung: sichtbar, Mehrzweckschrauben



2

Beschreibung			Lochung/ Abstand	F1				P.E.	Krt.
				Art.-Nr.					
Türgriff-Garnitur (Griff/Griff)	35-45	8		72	2786721			1	30
				72	11565020			1	8
				72	2786684			1	20
Bad/WC-Garnitur (Griff/Griff)	37-42	8		78	2786756			1	20
				78	11545264			1	8
				78					
				78					

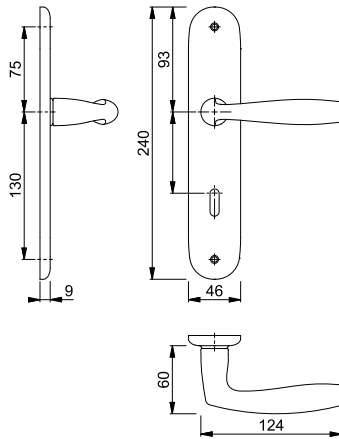

Schnellstift



■ Vitória - 53/273P/1515

duraplus®

HOPPE-Aluminium-Langschild-Wechsel-Garnitur für Wohnungsabschluss-Türen:

- geprüft nach **DIN EN 1906: 37-0140A**, Objekt-Garnitur
- Lagerung: außen Knopf fest; innen Türgriff lose, Rückholfeder rechts/links verwendbar, wartungsfreies Gleitlager
- Verbindung: **HOPPE-Schnellstift** mit HOPPE-FDW-Vollstift (Lochteil)
- Befestigung: sichtbar, Mehrzweckschrauben



Beschreibung			Lochung/ Abstand	F1				P.E.	Krt.
				Art.-Nr.					
Wechsel-Garnitur (Knopf/Griff)	35-45	8		72	2786781			1	8

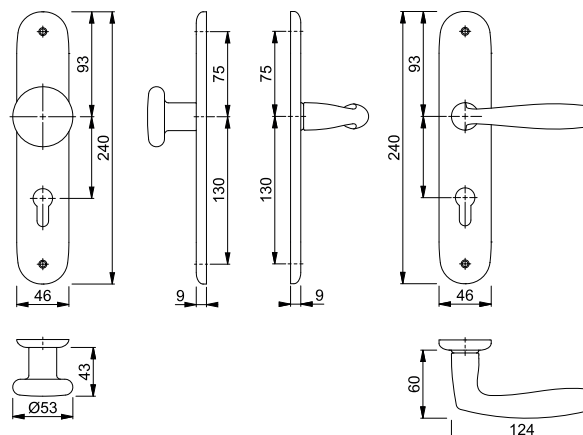

■ Vitória - M1515/23KV/23KVS

duraplus®



Schnellstift

HOPPE-Messing-Rosetten-Türgriff-Garnitur mit Schlüsselrosetten für Innentüren:

- geprüft nach **DIN EN 1906: 37-0140A**, Objekt-Garnitur
- Lagerung: Türgriffe lose, Rückholfedern rechts/links verwendbar, wartungsfreie Gleitlager
- Verbindung: **HOPPE-Schnellstift** mit HOPPE-Vollstift (Stift-/Lochteil)
- Unterkonstruktion: Kunststoff, Stütznocken
- Befestigung: verdeckt, durchgehend, wechselseitig, Mehrzweckschrauben



Beschreibung	37-42	8	Lochung	F41-R	F49-R	F71	F77-R	P.E.	Krt.
				Art.-Nr.	Art.-Nr.	Art.-Nr.	Art.-Nr.		
Türgriff-Garnitur (Griff/Griff)	37-42	8		2736231	2736273	2736311	2736345	1	10
		8				11545203		1	10
		8		2736257	2736290	2736329	2736353	1	10
Bad/WC-Garnitur (Griff/Griff)	37-42	8		2736265	2736302	2736337	2736361	1	10
		8				11575736		1	10
		8							

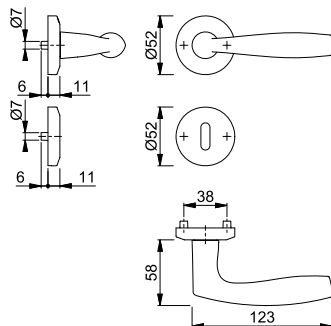

Resista® wird auf alle Oberflächen gewährt, die in der Farbnummer den Buchstaben **R** enthalten.

Resista®

■ Vitória - M1515/302

duraplus®



Schnellstift

HOPPE-Messing-Langschild-Türgriff-Garnitur für Innentüren:

- geprüft nach **DIN EN 1906: 37-0140U**, Objekt-Garnitur
- Lagerung: Türgriffe lose, wartungsfreie Gleitlager
- Verbindung: **HOPPE-Schnellstift** mit HOPPE-Vollstift (Stift-/Lochteil)
- Befestigung: sichtbar, Mehrzweckschrauben



Beschreibung	37-47	8	Lochung/Abstand	F41-R	F71	F77-R	P.E.	Krt.
				Art.-Nr.	Art.-Nr.	Art.-Nr.		
Türgriff-Garnitur (Griff/Griff)	37-47	8	72	2803801	2803878	2803886	1	10
		8	72	2803894	2803923	2803931	1	10
Bad/WC-Garnitur (Griff/Griff)	37-42	8	78	2803940	2803974	2803982	1	10
		8						

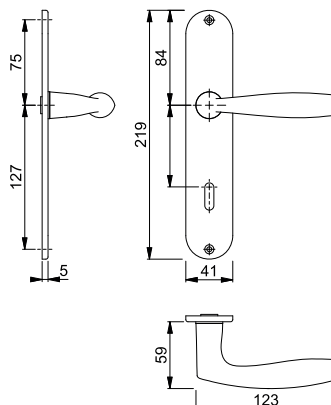

Resista® wird auf alle Oberflächen gewährt, die in der Farbnummer den Buchstaben **R** enthalten.

Resista®



■ Weimar - M112SLN/2007





duraplus®

HOPPE-Messing-Langschild-Türgriff-Garnitur für Innentüren:

- Lagerung: Türgriffe lose, wartungsfreie Gleitlager
- Verbindung: HOPPE-Profilstift (Stift-/Lochteil)
- Befestigung: sichtbar, Mehrzweckschrauben



2

Beschreibung			Lochung/ Abstand	F71	F73			P.E.	Krt.
				Art.-Nr.	Art.-Nr.				
Türgriff-Garnitur (Griff/Griff)	30-47	8	 72	11539033	11539045			1	8
			 72	11923246	11923265			1	8
Bad/WC-Garnitur (Griff/Griff)	37-42	8 8	 78	11565555	11539021			1	8

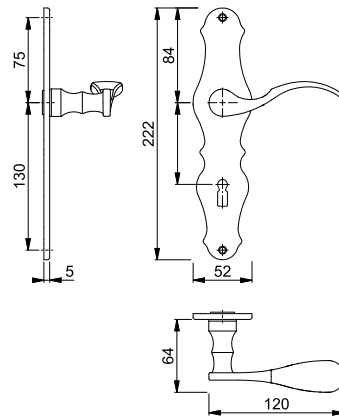





■ Weimar - M40E/2007/112SLN

duraplus®

HOPPE-Messing-Langschild-Wechsel-Garnitur für Wohnungsabschluss-Türen:

- Lagerung: außen Knopf fest, innen Türgriff lose, wartungsfreies Gleitlager
- Verbindung: HOPPE-FDW-Profilstift (Lochteil)
- Befestigung: sichtbar, Mehrzweckschrauben



Beschreibung			Lochung/ Abstand	F71	F73			P.E.	Krt.
				Art.-Nr.	Art.-Nr.				
Wechsel-Garnitur (Knopf/Griff), rechts	37-47	8	 72	11911815	11911839			1	8
Wechsel-Garnitur (Knopf/Griff), links	37-47	8	 72	11911827	11911840			1	8

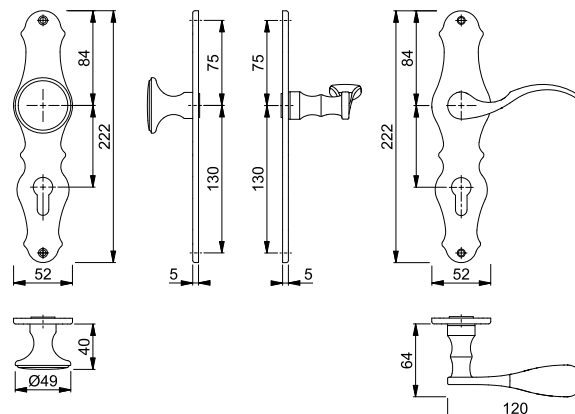

■ Wien - M123/2211

duraplus®



HOPPE-Messing-Langschild-Türgriff-Garnitur für Innentüren:

- geprüft nach **DIN EN 1906: 37-0140U**, Objekt-Garnitur
- Lagerung: Türgriffe lose, wartungsfreie Gleitlager
- Verbindung: **HOPPE-Schnellstift** mit HOPPE-Vollstift (Stift-/Lochteil)
- Befestigung: sichtbar, Mehrzweckschrauben



Beschreibung			Lochung/ Abstand	F71	F73			P.E.	Krt.
				Art.-Nr.	Art.-Nr.				
Türgriff-Garnitur (Griff/Griff)	30-61	8	72	3038830	3039672			1	10
			72	3039681	3039699			1	10
Bad/WC-Garnitur (Griff/Griff)	37-41	8	78	3041140	3041174			1	10

Schnellstift

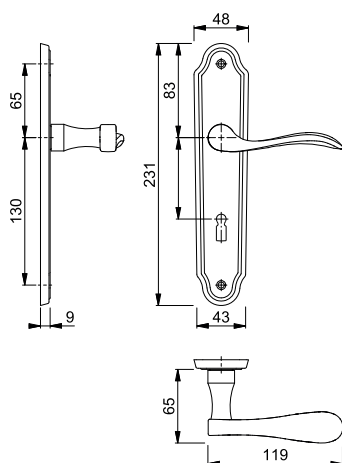

■ Wien - M40E/2211/123

duraplus®



HOPPE-Messing-Langschild-Wechsel-Garnitur für Wohnungsabschluss-Türen:

- Lagerung: außen Knopf fest, innen Türgriff lose, wartungsfreies Gleitlager
- Verbindung: **HOPPE-Schnellstift** mit HOPPE-FDW-Vollstift (Lochteil)
- Befestigung: sichtbar, Mehrzweckschrauben



Beschreibung			Lochung/ Abstand	F71	F73			P.E.	Krt.
				Art.-Nr.	Art.-Nr.				
Wechsel-Garnitur (Knopf/Griff), rechts	32-65	8	72	3039779	3044391			1	4
Wechsel-Garnitur (Knopf/Griff), links	32-65	8	72	3044404	3044412			1	4

Schnellstift

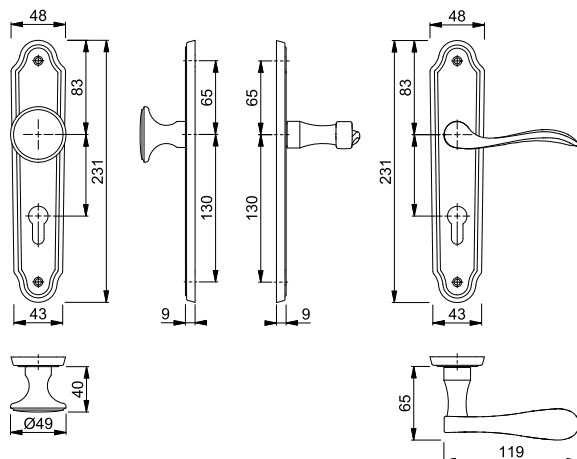





50/42KV

duraplus®

HOPPE-Aluminium-Knopfrosette für Wohnungsabschluss-Türen:

- Lagerung: Knopf fest, mit Gewinde
- Verbindung: HOPPE-FDW-Profilstift
- Unterkonstruktion: Kunststoff, Stütznocken
- Befestigung: verdeckt, durchgehend, für Mehrzweckschrauben

2

Beschreibung			F1				P.E.	Krt.
			Art.-Nr.					
Knopfrosette, Stück	37-42	8	3032067				2	12

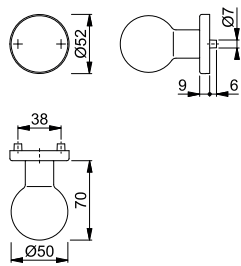



50/11

duraplus®

HOPPE-Aluminium-Knopfrosette für Wohnungsabschluss-Türen:

- Lagerung: Knopf fest, mit Gewinde
- Verbindung: für HOPPE-FDW-Stifte
- Befestigung: sichtbar, Mehrzweckschrauben

Beschreibung			F1				P.E.	Krt.
			Art.-Nr.					
Knopfrosette (mit Gewinde), Stück		M12 x 1,25	8099582				2	12

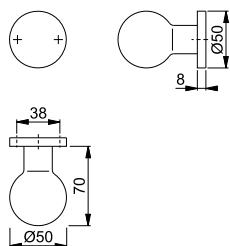



53/11

duraplus®

HOPPE-Aluminium-Knopfrosette für Wohnungsabschluss-Türen:

- Lagerung: Knopf fest, mit Gewinde
- Verbindung: für HOPPE-FDW-Stifte
- Befestigung: sichtbar, Mehrzweckschrauben

Beschreibung			F1				P.E.	Krt.
			Art.-Nr.					
Knopfrosette (mit Gewinde), Stück		M12 x 1,25	3035647				2	12

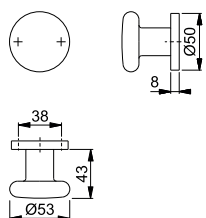





58/42KV

duraplus®

HOPPE-Aluminium-Knopfrosette für Wohnungsabschluss-Türen:

- Lagerung: Knopf fest, mit Gewinde
- Verbindung: HOPPE-FDW-Profilstift
- Unterkonstruktion: Kunststoff, Stütznocken
- Befestigung: verdeckt, durchgehend, für Mehrzweckschrauben

Beschreibung			F1				P.E.	Krt.
			Art.-Nr.					
Knopfrosette, Stück	37-42	8	6985626				2	12

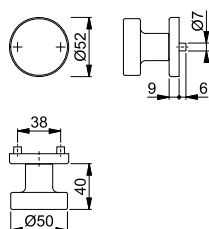



E50/42KV

duraplus®

HOPPE-Edelstahl-Knopfrosette für Wohnungsabschluss-Türen:

- Lagerung: Knopf fest, mit Gewinde
- Verbindung: HOPPE-FDW-Profilvollstift
- Unterkonstruktion: Kunststoff, Stütznocken
- Befestigung: verdeckt, durchgehend, Mehrzweckschrauben



Beschreibung			F69				P.E.	Krt.
			Art.-Nr.					
Knopfrosette, Stück	37-42	8	3148561				2	10

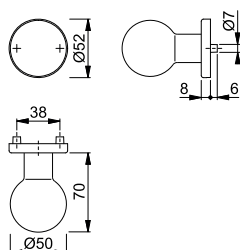



E58/42KV

duraplus®

HOPPE-Edelstahl-Knopfrosette für Wohnungsabschluss-Türen:

- Lagerung: Knopf fest, mit Gewinde
- Verbindung: HOPPE-FDW-Profilstift
- Unterkonstruktion: Kunststoff, Stütznocken
- Befestigung: verdeckt, durchgehend, Mehrzweckschrauben



Beschreibung			F69				P.E.	Krt.
			Art.-Nr.					
Knopfrosette, Stück	37-42	8/8,5	2632440				1	10

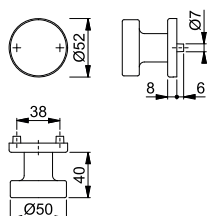



Schnellstift
SchnellstiftPlus

E58/849N



duraplus®

HOPPE-SchnellstiftPlus-Edelstahl-Knopf-Flachrosette für Wohnungsabschluss-Türen:

- Lagerung: Knopf fest, mit Gewinde
- Verbindung: HOPPE-FDW-Vollstift für **HOPPE-Schnellstift**
- Befestigung: aufsteckbare Rosette mit durchgehenden Stütznocken
- Besonderheit: schraubenlose Montage, 2 mm flache Rosette

2



Beschreibung			F69				P.E.	Krt.
			Art.-Nr.					
Knopf-Flachrosette, Stück	35-45	8/8,5	11619788			1	10	

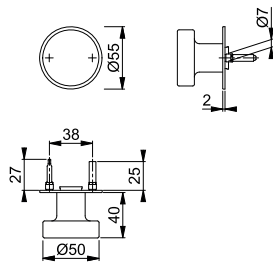

Schnellstift
SchnellstiftPlus



M43/848N

duraplus®

HOPPE-SchnellstiftPlus-Messing-Knopf-Flachrosette für Wohnungsabschluss-Türen (Außenseite):

- Lagerung: Knopf fest, mit Gewinde
- Verbindung: HOPPE-FDW-Vollstift für **HOPPE-Schnellstift**
- Befestigung: aufsteckbare Edelstahl-Rosette mit durchgehenden Stütznocken
- Besonderheit: schraubenlose Montage, 2 mm flache Rosette



Beschreibung			F42/F69				P.E.	Krt.
			Art.-Nr.					
Knopf-Flachrosette, Stück	35-45	8/8,5	11619795			2	12	

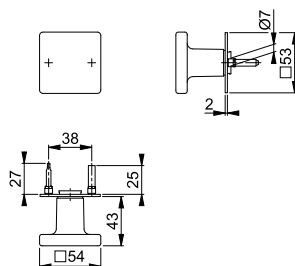





50

duraplus®

HOPPE-Aluminium-Knopf-Lochteil für Wohnungsabschluss-Türen:

- Lagerung: Knopf lose
- Verbindung: für HOPPE-Profilstifte

Beschreibung			F1				P.E.	Krt.
			Art.-Nr.					
Knopf-Lochteil für HOPPE-Profilstift-Verbindung, Stück		8	8099541				2	12
Knopf-Stiftteil für HOPPE-Profilstift-Verbindung, Stück	25-48	8	8099483				2	12
Knopf-Stiftteil für HOPPE-Schnellstift-Verbindung, Stück		8/87	2943221				2	12

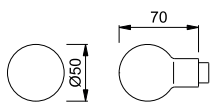



53

duraplus®

HOPPE-Aluminium-Knopf-Lochteil für Wohnungsabschluss-Türen:

- Lagerung: Knopf lose
- Verbindung: für HOPPE-Profilstifte

Beschreibung			F1				P.E.	Krt.
			Art.-Nr.					
Knopf-Lochteil für HOPPE-Profilstift-Verbindung, Stück		8	3035073				2	12
Knopf-Stiftteil für HOPPE-Profilstift-Verbindung, Stück		8/80	3034775				2	12
Knopf-Stiftteil für HOPPE-Schnellstift-Verbindung, Stück		8/87	3035268				2	12

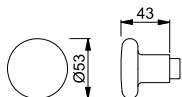



58

duraplus®

HOPPE-Aluminium-Knopf-Lochteil für Wohnungsabschluss-Türen:

- Lagerung: Knopf lose
- Verbindung: für HOPPE-Profilstifte

Beschreibung			F1	F2	P.E.	Krt.	
			Art.-Nr.	Art.-Nr.			
Knopf-Lochteil für HOPPE-Profilstift-Verbindung, Stück		8	6056436	6056444		2	12
Knopf-Stiftteil für HOPPE-Profilstift-Verbindung, Stück	25-48	8	6056477	6056485		2	12
Knopf-Stiftteil für HOPPE-Schnellstift-Verbindung, Stück		8/87	2924531	2943053		2	12

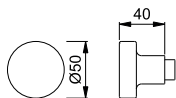



■ **E58**



duraplus®

HOPPE-Edelstahl-Knopf-Lochteil für Wohnungsabschluss-Türen:

- Lagerung: Knopf lose
- Verbindung: für HOPPE-Profilstifte



2

Beschreibung			F69				P.E.	Krt.
			Art.-Nr.					
Knopf-Lochteil für HOPPE-Profilstift-Verbindung, Stück		8	3749797				2	12
Knopf-Stiftteil für HOPPE-Profilstift-Verbindung, Stück	37-47	8/87	3284791				2	12
Knopf-Stiftteil für HOPPE-Schnellstift-Verbindung, Stück		8/87	2982327				2	12

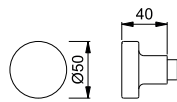



■ **42KV**

duraplus®

HOPPE-Aluminium-Griffrossetten-Paar für Innentüren:

- Lagerung: für Türgriffe lose, Rückholfedern rechts/links verwendbar, wartungsfreie Gleitlager
- Unterkonstruktion: Kunststoff, Stütznocken
- Befestigung: verdeckt, durchgehend, wechselseitig, Mehrzweckschrauben

Beschreibung			F1	F2	F4	F9	P.E.	Krt.
			Art.-Nr.	Art.-Nr.	Art.-Nr.	Art.-Nr.		
Griffrossette mit Rückholfeder, Paar	37-42	8	2800511	2800520	2800538	2800546	10	100
		8	11540126	11540114			1	10

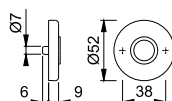















42KVS

duraplus®

HOPPE-Aluminium-Schlüsselrosetten-Paar für Innentüren:

- Unterkonstruktion: Kunststoff, Stütznocken
- Befestigung: verdeckt, durchgehend, wechselseitig, Mehrzweckschrauben

Beschreibung			Lochung	F1	F2	F4	F9	P.E.	Krt.
				Art.-Nr.	Art.-Nr.	Art.-Nr.	Art.-Nr.		
Schlüsselrosette, Paar	37-42		blind	6986244	6986327	8103442	3281320	10	50
				817214	817290	6986145	1774833	10	100
				817306	817313	6986178	1774841	10	50
				11540138	11540102			1	10
Bad/WC-Rosette, Paar	37-42		8	6988612	6988661	6988687	1774850	5	20
			8	11540217	11540229			1	10
Bad/WC-Rosette mit Rot/Weiß-Scheibe, Paar	37-42	8		817337	6988075	6988331	1861460	5	20
Bad/WC-Dorn-Rosette mit Rot/Weiß-Scheibe, Paar	37-42	8		6988919				5	20
Beschreibung			Lochung	F9714M				P.E.	Krt.
Schlüsselrosette, Paar	37-42		blind	11697568				10	50

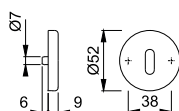



42HKVS

duraplus®

HOPPE-Aluminium-Schlüsselrosetten-Paar für Innentüren:

- Unterkonstruktion: Kunststoff, Stütznocken
- Befestigung: verdeckt, durchgehend, wechselseitig, Mehrzweckschrauben

Beschreibung			Lochung	F9714M				P.E.	Krt.
				Art.-Nr.					
Schlüsselrosette, Paar	37-42		blind	11675408				10	50

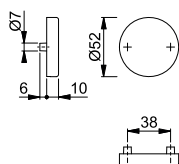



E42KV



duraplus®

HOPPE-Edelstahl-Griffrosetten-Paar für Innentüren:

- Lagerung: für Türgriffe lose, Rückholfedern rechts/links verwendbar, wartungsfreie Gleitlager
- Unterkonstruktion: Kunststoff, Stütznocken
- Befestigung: verdeckt, durchgehend, wechselseitig, Mehrzweckschrauben



2

Beschreibung			F69				P.E.	Krt.
			Art.-Nr.					
Griffrosette mit Rückholfeder, Paar	37-42	8	2634681				10	50

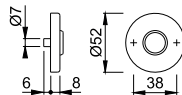









E42KVS

duraplus®

HOPPE-Edelstahl-Schlüsselrosetten-Paar für Innentüren:

- Unterkonstruktion: Kunststoff, Stütznocken
- Befestigung: verdeckt, durchgehend, wechselseitig, Mehrzweckschrauben



Beschreibung			Lochung	F69				P.E.	Krt.
				Art.-Nr.					
Schlüsselrosette, Paar	37-42		blind	595693				10	50
				542543				10	50
				542550				10	50
				11540035				1	10
Bad/WC-Rosette, Paar	37-42	5-8		11540205				1	10
				542536				5	20
				588213				5	20
Bad/WC-Rosette mit Rot/Weiß-Scheibe, Paar	37-42	8		6738389				5	20

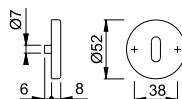



M42KV

duraplus®

HOPPE-Messing-Griffrosetten-Paar für Innentüren:

- Lagerung: für Türgriffe lose, wartungsfreie Gleitlager
- Unterkonstruktion: Kunststoff, Stütznocken
- Befestigung: verdeckt, durchgehend, wechselseitig, Mehrzweckschrauben



Beschreibung			F49-R	F71			P.E.	Krt.
			Art.-Nr.	Art.-Nr.				
Griffrosette, Paar	37-42		6745483	6196364			10	40

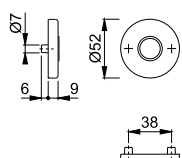

Resista® wird auf alle Oberflächen gewährt, die in der Farbnummer den Buchstaben **R** enthalten.

Resista®



M42KVS

duraplus®

HOPPE-Messing-Schlüsselrosetten-Paar für Innentüren:

- Unterkonstruktion: Kunststoff, Stütznocken
- Befestigung: verdeckt, durchgehend, wechselseitig, Mehrzweckschrauben



Beschreibung	37-42	Lochung	F49-R	F71	P.E.	Krt.
			Art.-Nr.	Art.-Nr.		
Schlüsselrosette, Paar	37-42	blind	8000960	6829063	10	40
			6746655	6746671	10	40
			6745822	6745863	10	40
Bad/WC-Rosette, Paar	37-42	8	6746788	6746796	5	20

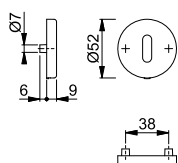

Resista® wird auf alle Oberflächen gewährt, die in der Farbnummer den Buchstaben **R** enthalten.

Resista®



E848N

duraplus®

HOPPE-SchnellstiftPlus-Edelstahl-Flachrosetten-Paar für Innentüren:

- Lagerung: für Türgriffe lose, wartungsfreie Gleitlager
- Befestigung: aufsteckbare Griffrosetten mit durchgehenden Stütznocken
- Besonderheit: schraubenlose Montage, 2 mm flache Rosetten, kann optional mit einer Rückholfeder ausgestattet werden



SchnellstiftPlus

Beschreibung	35-45	Lochung	F9714M	P.E.	Krt.
			Art.-Nr.		
Griffrosette, Paar	35-45		11736635	5	25

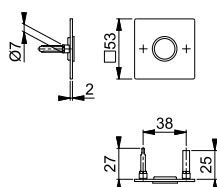

E848NS

duraplus®

HOPPE-SchnellstiftPlus-Edelstahl-Flachrosetten-Paar für Innentüren:

- Befestigung: aufsteckbare Schlüsselrosetten mit durchgehenden Stütznocken
- Besonderheit: schraubenlose Montage, 2 mm flache Rosetten



SchnellstiftPlus

Beschreibung	35-45	Lochung	F69	F9714M	P.E.	Krt.
			Art.-Nr.	Art.-Nr.		
Schlüsselrosette, Paar	35-45		3758052	11741235	5	25
			3758061	11741260	5	25
Bad/WC-Rosette, Paar	35-45	5-8	3759143		2	10
	37-45	5-8		11823719	2	10

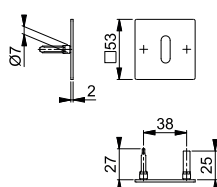



SchnellstiftPlus

E848-SK



duraplus®

HOPPE-SchnellstiftPlus-Edelstahl-Flachrosetten-Paar für Innentüren:

- Lagerung: für Türgriffe lose, wartungsfreie Gleitlager
- Befestigung: selbstklebende Griffrosetten
- Besonderheit: schraubenlose Montage, 2 mm flache Rosetten



2

Beschreibung			Lochung	F69				P.E.	Krt.
				Art.-Nr.					
Griffrosette, Paar				3421978				1	20

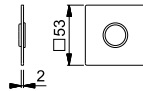

SchnellstiftPlus





E848S-SK

duraplus®

HOPPE-SchnellstiftPlus-Edelstahl-Flachrosetten-Paar für Innentüren:

- Befestigung: selbstklebende Schlüsselrosetten
- Besonderheit: schraubenlose Montage, 2 mm flache Rosetten



Beschreibung			Lochung	F69				P.E.	Krt.
				Art.-Nr.					
Schlüsselrosette, Paar			blind	3425741				1	20
				3425709				1	20
				3425717				1	20
Bad/WC-Rosette, Paar	35-45	5-8		3425733				1	10

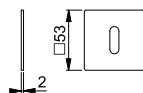

SchnellstiftPlus



E849N

duraplus®

HOPPE-SchnellstiftPlus-Edelstahl-Flachrosetten-Paar für Innentüren:

- Lagerung: für Türgriffe lose, wartungsfreie Gleitlager
- Befestigung: aufsteckbare Griffrosetten mit durchgehenden Stütznocken
- Besonderheit: schraubenlose Montage, 2 mm flache Rosetten, kann optional mit einer Rückholfeder ausgestattet werden



Beschreibung				F9714M				P.E.	Krt.
				Art.-Nr.					
Griffrosette, Paar	35-45			11736641				5	25

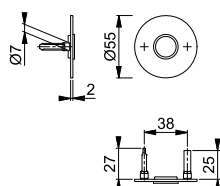



SchnellstiftPlus

E849NS

duraplus®

HOPPE-SchnellstiftPlus-Edelstahl-Flachrosetten-Paar für Innentüren:

- Befestigung: aufsteckbare Schlüsselrosetten mit durchgehenden Stützsocken
- Besonderheit: schraubenlose Montage, 2 mm flache Rosetten



Beschreibung	35-45	Lochung	F69	F9714M	P.E.	Krt.
			Art.-Nr.	Art.-Nr.		
Schlüsselrosette, Paar			3757990	11736653	5	25
			3758001	11736665	5	25
Bad/WC-Rosette, Paar	35-45		3759119		2	10
	37-45			11823732	2	10

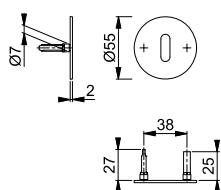

SchnellstiftPlus

E849-SK

duraplus®

HOPPE-SchnellstiftPlus-Edelstahl-Flachrosetten-Paar für Innentüren:

- Lagerung: für Türgriffe lose, wartungsfreie Gleitlager
- Befestigung: selbstklebende Griffrosetten
- Besonderheit: schraubenlose Montage, 2 mm flache Rosetten



Beschreibung	35-45	Lochung	F69	P.E.	Krt.
			Art.-Nr.		
Griffrosette, Paar			3425750	1	20

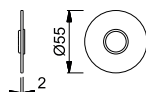

SchnellstiftPlus

E849S-SK

duraplus®

HOPPE-SchnellstiftPlus-Edelstahl-Flachrosetten-Paar für Innentüren:

- Befestigung: selbstklebende Schlüsselrosetten
- Besonderheit: schraubenlose Montage, 2 mm flache Rosetten



Beschreibung	35-45	Lochung	F69	P.E.	Krt.
			Art.-Nr.		
Schlüsselrosette, Paar		blind	3425792	1	20
			3425768	1	20
			3425776	1	20
Bad/WC-Rosette, Paar	35-45		3425784	1	10

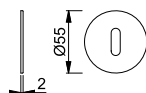





58/202K

duraplus®

HOPPE-Aluminium-Knopfkurzschild für Wohnungsabschluss-Türen:

- Lagerung: Knopf fest, mit Gewinde
- Verbindung: für HOPPE-FDW-Stifte
- Befestigung: sichtbar, Gewindeschraube M4 mit Hülsenmutter und Mehrzweckschraube

Beschreibung			Lochung/ Abstand	F1	F2			P.E.	Krt.
				Art.-Nr.	Art.-Nr.				
Knopfkurzschild (mit Gewinde), Stück	40	M12 x 1,25	 72	6701775	6701726			2	12

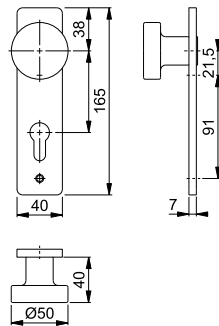





58/202

duraplus®

HOPPE-Aluminium-Knopflangschild für Wohnungsabschluss-Türen:

- Lagerung: Knopf fest, mit Gewinde
- Verbindung: für HOPPE-FDW-Stifte
- Befestigung: sichtbar, Mehrzweckschrauben

Beschreibung			Lochung/ Abstand	F1	F2	F4		P.E.	Krt.
				Art.-Nr.	Art.-Nr.	Art.-Nr.			
Knopflangschild (mit Gewinde), Stück		M12 x 1,25	 72	6710628	6710586			2	12
			 72	11539562	11539549	11539550		1	10

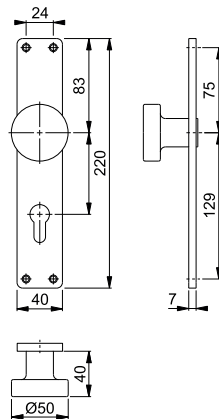





konsequent günstig **duranorm**®







Alta - E1433Z/17KV/17KVS

duranorm®

HOPPE-Edelstahl-Rosetten-Türgriff-Garnitur mit Schlüsselrosetten für Innentüren:

- Lagerung: Türgriffe fest/drehbar, Rückholfedern, wartungsfreie Gleitlager
- Verbindung: HOPPE-Profilstift
- Unterkonstruktion: Kunststoff, Stütznocken
- Befestigung: verdeckt, durchgehend, wechselseitig, Mehrzweckschrauben



Beschreibung			Lochung	F69			P.E.	Krt.
				Art.-Nr.				
Türgriff-Garnitur (Griff/Griff)	38-42	8		3880816			1	20
				3880824			1	20
Bad/WC-Garnitur (Griff/Griff)	38-42	8 5-8		3880912			1	20

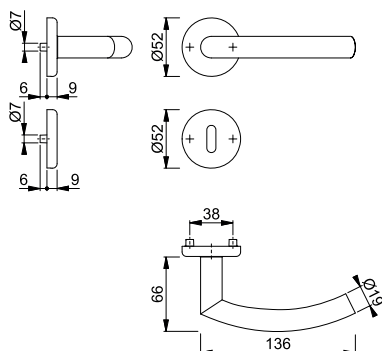





Baden - E1388Z/17KV/17KVS

duranorm®

HOPPE-Edelstahl-Rosetten-Türgriff-Garnitur mit Schlüsselrosetten für Innentüren:

- Lagerung: Türgriffe fest/drehbar, Rückholfedern, wartungsfreie Gleitlager
- Verbindung: HOPPE-Profilstift
- Unterkonstruktion: Kunststoff, Stütznocken
- Befestigung: verdeckt, durchgehend, wechselseitig, Mehrzweckschrauben



Beschreibung			Lochung	F69			P.E.	Krt.
				Art.-Nr.				
Türgriff-Garnitur (Griff/Griff)	38-42	8		3880761			1	20
				3880787			1	20
Bad/WC-Garnitur (Griff/Griff)	38-42	8 5-8		3880904			1	20

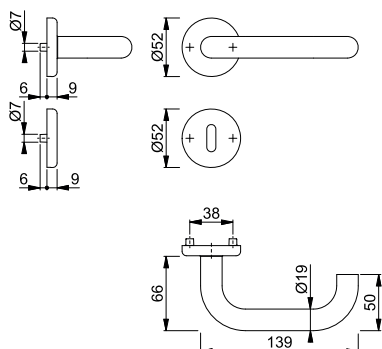







Birmingham - 1117/202KP/AP

duranorm®

HOPPE-Aluminium-Kurzschild-Türgriff-Garnitur für Innentüren:

- Lagerung: Türgriffe lose, wartungsfreie Gleitlager
- Verbindung: HOPPE-Profilstift (Stift-/Lochteil)
- Befestigung: sichtbar, Kunststoff-Anschlagplatten und Mehrzweckschrauben

2

Beschreibung			Lochung/ Abstand	F1	F2	F4	P.E.	Krt.
				Art.-Nr.	Art.-Nr.	Art.-Nr.		
Türgriff-Garnitur (Griff/Griff)	37-47	8	 72	3147542	3147551	3147569	1	24
			 72	11794926	11845831	11846008	1	24
Bad/WC-Garnitur (Griff/Griff)	37-42	8 8	 78	3147489	3147497	3147518	1	24

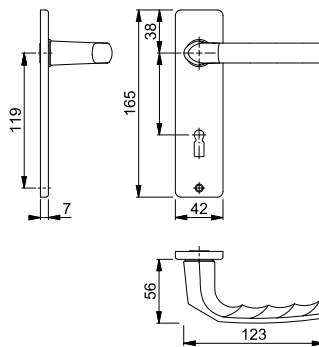





Birmingham - 54/227K/202KP/AP/1117

duranorm®

HOPPE-Aluminium-Kurzschild-Wechsel-Garnitur für Wohnungsabschluss-Türen:

- Lagerung: außen Knopf fest, innen Türgriff lose, wartungsfreies Gleitlager
- Verbindung: HOPPE-FDW-Profilstift (Lochteil)
- Befestigung: innen sichtbar, Gewindestangen M4 mit Hülsenmuttern, Kunststoff-Anschlagplatte und Mehrzweckschraube

Beschreibung			Lochung/ Abstand	F1	F2	F4	P.E.	Krt.
				Art.-Nr.	Art.-Nr.	Art.-Nr.		
Wechsel-Garnitur (Knopf/Griff)	37-42	8	 72	3147964	3147981		1	24
			 72			11565147	1	10

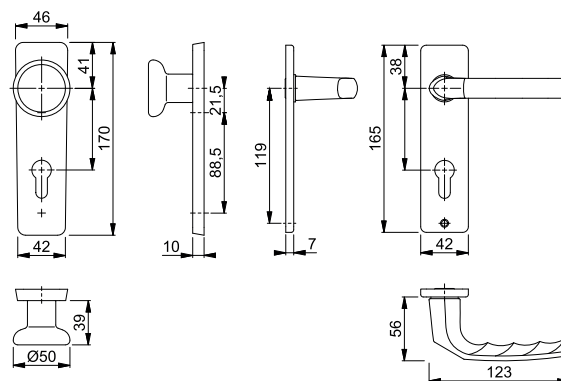

■ Birmingham - 1117/227/202SP

duranorm®



HOPPE-Aluminium-Langschild-Türgriff-Garnitur für Innentüren:

- Lagerung: Türgriffe lose, wartungsfreie Gleitlager
- Verbindung: HOPPE-Profilstift (Stift-/Lochteil)
- Befestigung: innen sichtbar, Gewindestangen M4 mit Hülsenmüttern und Mehrzweckschrauben

Beschreibung			Lochung/ Abstand	F1				P.E.	Krt.
				Art.-Nr.					
Türgriff-Garnitur (Griff/Griff)	52-62	8	72	11564611				1	8

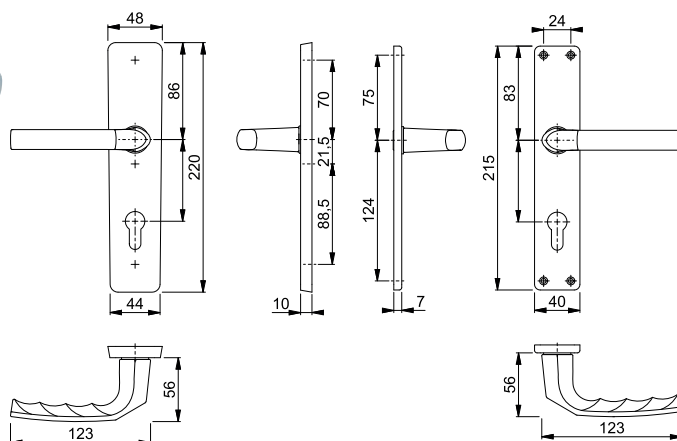

■ Birmingham - 54/227/202SP/1117

duranorm®



HOPPE-Aluminium-Langschild-Wechsel-Garnitur für Wohnungsabschluss-Türen:

- Lagerung: außen Knopf fest, innen Türgriff lose, wartungsfreies Gleitlager
- Verbindung: HOPPE-FDW-Profilstift (Lochteil)
- Befestigung: innen sichtbar, Gewindestangen M4 mit Hülsenmüttern und Mehrzweckschrauben

Beschreibung			Lochung/ Abstand	F1	F2	F4		P.E.	Krt.
				Art.-Nr.	Art.-Nr.	Art.-Nr.			
Wechsel-Garnitur (Knopf/Griff)	37-42	8	72	2534006	2534031	2534049		10	10
			72	3147850	3147868	3147892		1	24
			72	11565093				1	10

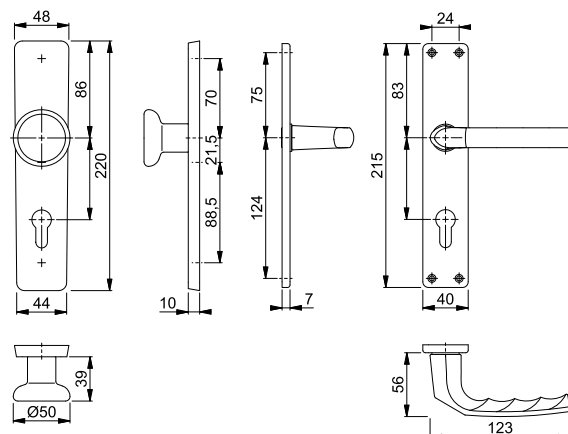



Birmingham - 1117/202SP/KK

duranorm®



HOPPE-Aluminium-Langschild-Türgriff-Garnitur inkl. Profildoppelzylinder für Innentüren:

- Lagerung: Türgriffe lose, wartungsfreie Gleitlager
- Verbindung: HOPPE-Profilstift (Stift-/Lochteil)
- Profildoppelzylinder: 40/35 mm, Messing vernickelt, beidseits schließend, 3 Schlüssel, mit Stulpschraube M5
- Befestigung: sichtbar, Mehrzweckschrauben

Beschreibung			Lochung/ Abstand	F1	F4			P.E.	Krt.
				Art.-Nr.	Art.-Nr.				
Türgriff-Garnitur (Griff/Griff)	57-62	8	 72	11564556	11564568			1	8

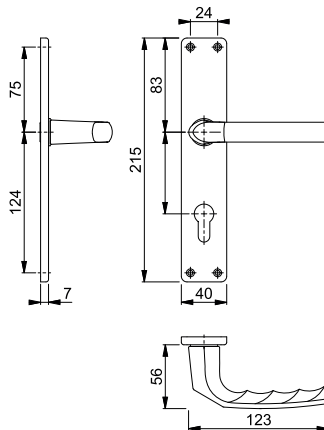











Birmingham - 1117/202SP

duranorm®



HOPPE-Aluminium-Langschild-Türgriff-Garnitur für Innentüren:

- Lagerung: Türgriffe lose, wartungsfreie Gleitlager
- Verbindung: HOPPE-Profilstift (Stift-/Lochteil)
- Befestigung: sichtbar, Mehrzweckschrauben

Beschreibung			Lochung/ Abstand	F1	F2	F4		P.E.	Krt.
				Art.-Nr.	Art.-Nr.	Art.-Nr.			
Türgriff-Garnitur (Griff/Griff)	27-47	8	 72	2533847	2533935	2533960		50	50
	37-47	8	 72	3102571	3147585	3147665		1	24
	27-47	8	 72	2533978	2533986	2533994		20	20
	37-47	8	 72	3102627	3147649	3147673		1	24
	52-62	8	 72	11564507		11564489		1	8
Bad/WC-Garnitur (Griff/Griff)	37-42	8	 78	2534014	2534073	2534102		20	20
		8	 78	3102651	3147825			1	24
	8	8	 78						
		8	 78						

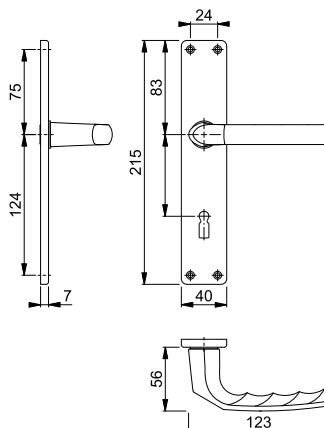

■ Birmingham - 1117

duranorm®



HOPPE-Aluminium-Türgriff-Lochteil für Innentüren:

- Verbindung: für HOPPE-Profilstift
- Bund: für Lagerung lose

Beschreibung			8	F1	F2	F4	P.E.	Krt.
				Art.-Nr.	Art.-Nr.	Art.-Nr.		
Türgriff-Lochteil, Stück				11563540	11563527	11563539	1	10

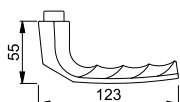

■ Cardiff - E1850Z/17KV/17KVS

duranorm®



HOPPE-Edelstahl-Rosetten-Türgriff-Garnitur mit Schlüsselrosetten für Innentüren:

- Lagerung: Türgriffe lose, Rückholfedern rechts/links verwendbar, wartungsfreie Gleitlager
- Verbindung: HOPPE-Profilstift (Loch-/Lochteil)
- Unterkonstruktion: Kunststoff, Stütznocken
- Befestigung: verdeckt, durchgehend, wechselseitig, Mehrzweckschrauben



Beschreibung			Lochung	F69	P.E.	Krt.
				Art.-Nr.		
Türgriff-Garnitur (Griff/Griff)	37-42	8		3032921	10	10
				3032948	10	10
				11539409	1	10
				11885920	1	10
Bad/WC-Garnitur (Griff/Griff)	37-42	8		3032956	10	10
				11539410	1	10
			8/8,5 5-8			

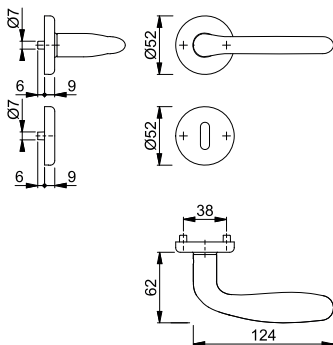





■ **Cardiff - E48/17KV/17KVS/1850Z**

duranorm®

HOPPE-Edelstahl-Rosetten-Wechsel-Garnitur mit Schlüsselrosetten für Wohnungsabschluss-Türen:

- Lagerung: außen Knopf fest, innen Türgriff lose, Rückholfeder rechts/links verwendbar, wartungsfreies Gleitlager
- Verbindung: HOPPE-FDW-Profilstift (Lochteil)
- Unterkonstruktion: Kunststoff, Stütznocken
- Befestigung: verdeckt, durchgehend, Mehrzweckschrauben; Knopf-/Griffrosetten von innen, Schlüsselrosetten wechselseitig



Beschreibung			Lochung	F69				P.E.	Krt.
				Art.-Nr.					
Wechsel-Garnitur (Knopf/Griff)	37-42	8		3032964				10	10

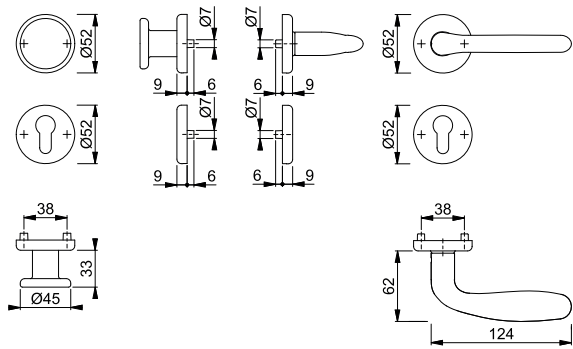









■ **Cardiff - E1850Z/302**

duranorm®

HOPPE-Edelstahl-Langschild-Türgriff-Garnitur für Innentüren:

- Lagerung: Türgriffe lose, wartungsfreie Gleitlager
- Verbindung: HOPPE-Profilstift (Loch-/Lochteil)
- Befestigung: sichtbar, Mehrzweckschrauben



Beschreibung			Lochung/Abstand	F69				P.E.	Krt.
				Art.-Nr.					
Türgriff-Garnitur (Griff/Griff)	37-47	8		72	2423656			10	10
				72	11539227			1	18
				72	2423699			10	10
Bad/WC-Garnitur (Griff/Griff)	37-42	8		78	2423701			10	10
				78	11539239			1	18
				78					

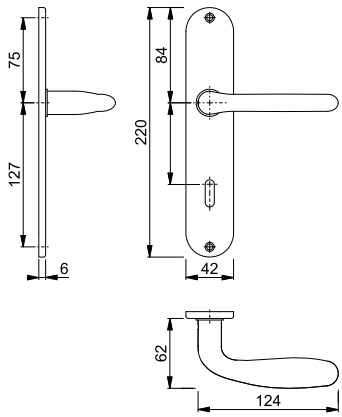

■ Cardiff - E48/302/1850Z

duranorm®



HOPPE-Edelstahl-Langschild-Wechsel-Garnitur für Wohnungsabschluss-Türen:

- Lagerung: außen Knopf fest, innen Türgriff lose, wartungsfreies Gleitlager
- Verbindung: HOPPE-FDW-Profilstift
- Befestigung: sichtbar, Mehrweckschrauben



Beschreibung			Lochung/ Abstand	F69				P.E.	Krt.
				Art.-Nr.					
Wechsel-Garnitur (Knopf/Griff)	37-47	8	72	2423736				10	10

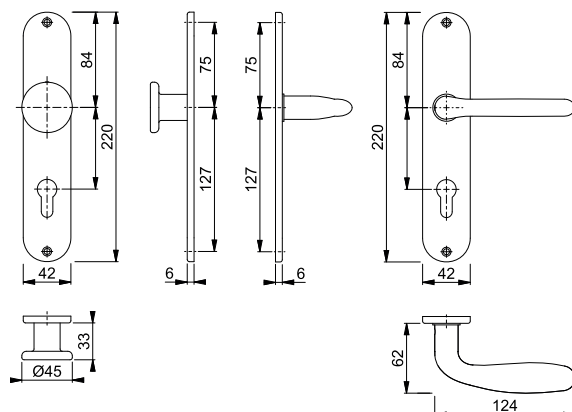

■ Cervina - M191/322

duranorm®



HOPPE-Messing-Langschild-Türgriff-Garnitur für Innentüren:

- Lagerung: Türgriffe lose, wartungsfreie Gleitlager
- Verbindung: HOPPE-Profilstift (Stift-/Lochteil)
- Befestigung: sichtbar, Mehrweckschrauben



Beschreibung			Lochung/ Abstand	F49	F71			P.E.	Krt.
				Art.-Nr.	Art.-Nr.				
Türgriff-Garnitur (Griff/Griff)	38-47	8	72	11562955	11539240			1	18
Bad/WC-Garnitur (Griff/Griff)	40	8	78	11562973	11562948			1	18

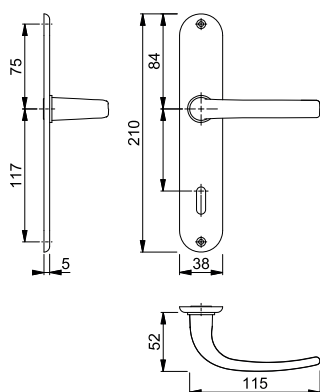







Denver - E1310ZP/17KV/17KVS

duranorm®

HOPPE-Edelstahl-Rosetten-Türgriff-Garnitur mit Schlüsselrosetten für Innentüren:

- Lagerung: Türgriffe lose, Rückholfedern rechts/links verwendbar, wartungsfreie Gleitlager
- Verbindung: HOPPE-Profilstift (Loch-/Lochteil)
- Unterkonstruktion: Kunststoff, Stütznocken
- Befestigung: verdeckt, durchgehend, wechselseitig, Mehrzweckschrauben

Beschreibung			Lochung/ Abstand	F69				P.E.	Krt.
				Art.-Nr.					
Türgriff-Garnitur (Griff/Griff)	37-42	8/8,5		11880843				1	10
		8/8,5		11880934				1	10
Bad/WC-Garnitur (Griff/Griff)	37-42	8/8,5 5-8		11881082				1	10

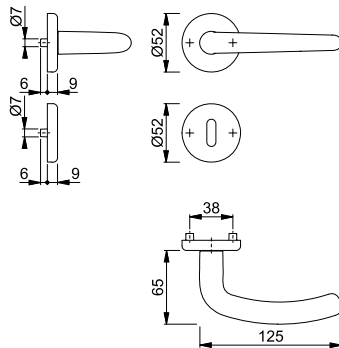









Dublin - 1124/843KV/843KVS

duranorm®

HOPPE-Aluminium-Rosetten-Türgriff-Garnitur mit Schlüsselrosetten für Innentüren:

- Lagerung: Türgriffe fest/drehbar, Rückholfedern, wartungsfreie Gleitlager
- Verbindung: HOPPE-Vollstift
- Unterkonstruktion: Kunststoff, Stütznocken
- Befestigung: verdeckt, durchgehend, wechselseitig, Mehrzweckschrauben
- Besonderheit: HOPPE-Schnellmontage 

Beschreibung			Lochung	F1	F94-1	F249*		P.E.	Krt.
				Art.-Nr.	Art.-Nr.	Art.-Nr.			
Türgriff-Garnitur (Griff/Griff)	37-42	8		11929650	11929741	11929686		20	20
		8		11929662	11929753	11929698		20	20
		8/8,5			11538636			1	10
Bad/WC-Garnitur (Griff/Griff)	37-42	8		11929674	11929765	11929704		20	20
		5-8							
		8/8,5 5-8			11562961			1	10

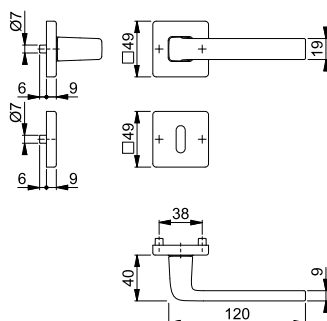

* Nur für den Innenbereich geeignet.



■ Essen - E1555Z/17KV/17KVS

duranorm®

HOPPE-Edelstahl-Rosetten-Türgriff-Garnitur mit Schlüsselrosetten für Innentüren:

- Lagerung: Türgriffe fest/drehbar, Rückholfedern, wartungsfreie Gleitlager
- Verbindung: HOPPE-Profilstift
- Unterkonstruktion: Kunststoff, Stütznocken
- Befestigung: verdeckt, durchgehend, wechselseitig, Mehrzweckschrauben



Beschreibung			Lochung	F69				P.E.	Krt.
				Art.-Nr.					
Türgriff-Garnitur (Griff/Griff)	38-42	8		3880859				1	20
				3880867				1	20
Bad/WC-Garnitur (Griff/Griff)	38-42	8 5-8		3880921				1	20

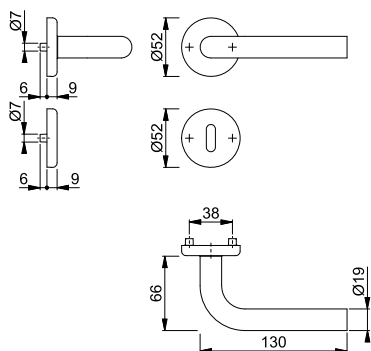

■ Frankfurt - 117L

duranorm®

HOPPE-Aluminium-Türgriff-Paar für Innentüren:

- Verbindung: HOPPE-Profilstift (Stift-/Lochteil)
- Bund: für Lagerung lose

Beschreibung			F2				P.E.	Krt.	
			Art.-Nr.						
Türgriff, Paar	30-49	8		507603				20	20
Türgriff-Lochteil, Stück		8		507672				20	20

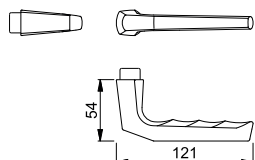





201PI

duranorm®



- HOPPE-Aluminium-Langschild-Paar für Innentüren:
- Lagerung: für Türgriffe lose, wartungsfreie Gleitlager
 - Befestigung: sichtbar, Mehrweckschrauben

Beschreibung			Lochung/ Abstand	F2				P.E.	Krt.
				Art.-Nr.					
Langschild, Paar			 72	677931				50	50
			 72	611355				50	50
Bad/WC-Langschild, Paar	40	8	 78	3408319				30	30

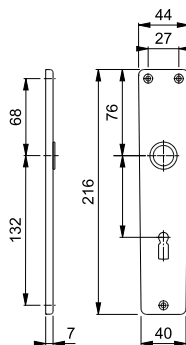

2







Helsingborg - E1730Z/17KV/17KVS

duranorm®



- HOPPE-Edelstahl-Rosetten-Türgriff-Garnitur mit Schlüsselrosetten für Innentüren:
- Lagerung: Türgriffe lose, Rückholfedern rechts/links verwendbar, wartungsfreie Gleitlager
 - Verbindung: HOPPE-Profilstift (Loch-/Lochteil)
 - Unterkonstruktion: Kunststoff, Stütznocken
 - Befestigung: verdeckt, durchgehend, wechselseitig, Mehrweckschrauben



Beschreibung			Lochung	F69				P.E.	Krt.
				Art.-Nr.					
Türgriff-Garnitur (Griff/Griff)	37-42	8		3032876				10	10
				3032884				10	10
			8/8,5	11539380				1	10
			8/8,5	11885944				1	10
Bad/WC-Garnitur (Griff/Griff)	37-42	8		3032892				10	10
				11539392				1	10
			8/8,5 5-8						

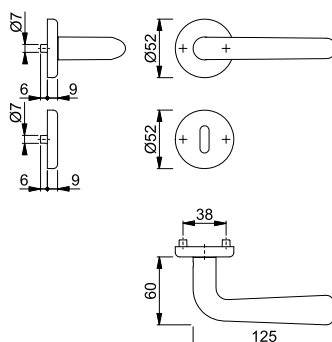

Helsingborg - E48/17KV/17KVS/1730Z

duranorm®



HOPPE-Edelstahl-Rosetten-Wechsel-Garnitur mit Schlüsselrosetten für Wohnungsabschluss-Türen:

- Lagerung: außen Knopf fest, innen Türgriff lose, Rückholfeder rechts/links verwendbar, wartungsfreies Gleitlager
- Verbindung: HOPPE-FDW-Profilstift (Lochteil)
- Unterkonstruktion: Kunststoff, Stütznocken
- Befestigung: verdeckt, durchgehend, Mehrzweckschrauben; Knopf-/Griffrosetten von innen, Schlüsselrosetten wechselseitig



Beschreibung			Lochung	F69			P.E.	Krt.
				Art.-Nr.				
Wechsel-Garnitur (Knopf/Griff)	37-42	8		3032905			10	10

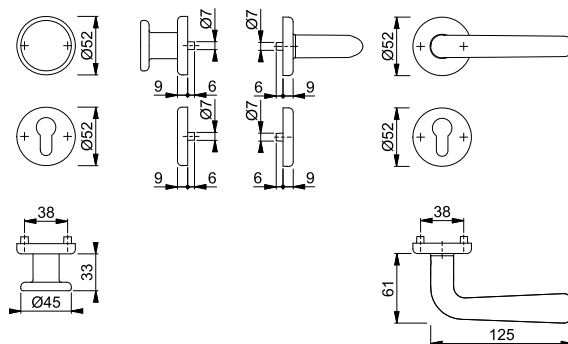

Maribor - 1766/17KV/17KVS

duranorm®



HOPPE-Aluminium-Rosetten-Türgriff-Garnitur mit Schlüsselrosetten für Innentüren:

- Lagerung: Türgriffe fest/drehbar, Rückholfedern, wartungsfreie Gleitlager
- Verbindung: HOPPE-Vollstift
- Unterkonstruktion: Kunststoff, Stütznocken
- Befestigung: verdeckt, durchgehend, wechselseitig, Mehrzweckschrauben
- Besonderheit: HOPPE-Schnellmontage



Beschreibung			Lochung	F1	F249*	F271*	P.E.	Krt.
				Art.-Nr.	Art.-Nr.	Art.-Nr.		
Türgriff-Garnitur (Griff/Griff)	37-42	8		11929777	11929832	11795475	20	20
						11539367	1	10
				11929789	11929844	11929819	20	20
				11539355			1	10
Bad/WC-Garnitur (Griff/Griff)	37-42	8		11929790	11929856	11929820	20	20
				11563005		11563011	1	10

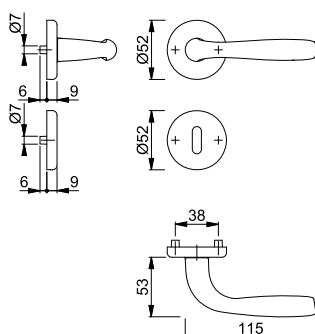

* Nur für den Innenbereich geeignet.



Maribor - 1766/3022P









duranorm®

HOPPE-Aluminium-Langschild-Türgriff-Garnitur für Innentüren:

- Lagerung: Türgriffe fest/drehbar, wartungsfreie Gleitlager
- Verbindung: HOPPE-Vollstift
- Befestigung: sichtbar, durchgehend, Gewindeschrauben M4 mit Hülsenmuttern
- Besonderheit: HOPPE-Schnellmontage



2

Beschreibung			Lochung/ Abstand	F1		F271*		P.E.	Krt.
				Art.-Nr.	Art.-Nr.				
Türgriff-Garnitur (Griff/Griff)	40-50	8		72	11929868	11929905		20	20
				72	11806941	11929911		20	20
Bad/WC-Garnitur (Griff/Griff)	40-50	8		78		11929923		20	20
Bad/WC-Garnitur (Griff/Griff), rechts	40-50	8		78	11929881			20	20
				78				20	20
Bad/WC-Garnitur (Griff/Griff), links	40-50	8		78	11929893			20	20

* Nur für den Innenbereich geeignet.

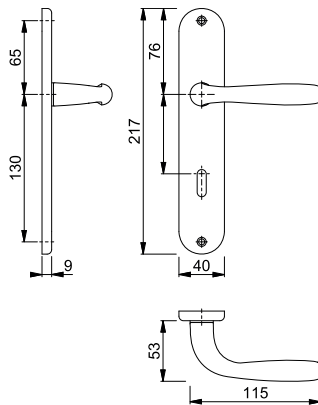





Milos - 1617/17KV/17KVS

duranorm®

HOPPE-Aluminium-Rosetten-Türgriff-Garnitur mit Schlüsselrosetten für Innentüren:

- Lagerung: Türgriffe fest/drehbar, Rückholfedern, wartungsfreie Gleitlager
- Verbindung: HOPPE-Profilstift
- Unterkonstruktion: Kunststoff, Stütznocken
- Befestigung: verdeckt, durchgehend, wechselseitig, Mehrzweckschrauben

Beschreibung			Lochung	F94-1		P.E.	Krt.
				Art.-Nr.			
Türgriff-Garnitur (Griff/Griff)	37-42	8/8,5		11576947		1	10
Bad/WC-Garnitur (Griff/Griff)	37-42	8/8,5		11576959		1	10

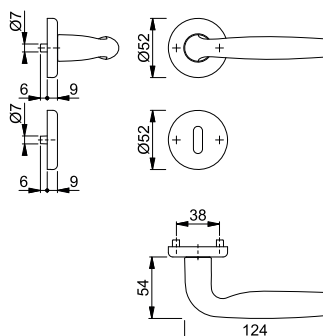



■ Narvik - E1430ZP/17KV/17KVS

duranorm®

HOPPE-Edelstahl-Rosetten-Türgriff-Garnitur mit Schlüsselrosetten für Innentüren:

- Lagerung: Türgriffe lose, Rückholfedern rechts/links verwendbar, wartungsfreie Gleitlager
- Verbindung: HOPPE-Profilstift (Loch-/Lochteil)
- Unterkonstruktion: Kunststoff, Stütznocken
- Befestigung: verdeckt, durchgehend, wechselseitig, Mehrzweckschrauben



Beschreibung			Lochung	F69			P.E.	Krt.
				Art.-Nr.				
Türgriff-Garnitur (Griff/Griff)	38-42	8/8,5		11563047			1	10
		8/8,5		11928827			1	10
Bad/WC-Garnitur (Griff/Griff)	38-42	8/8,5 5-8		11563059			1	10

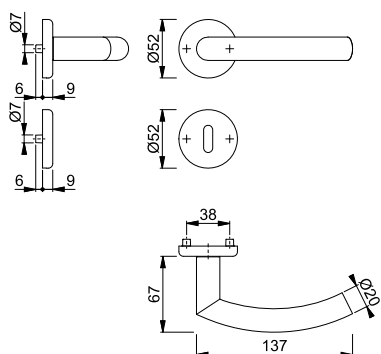

■ Narvik - E1430ZP/302

duranorm®

HOPPE-Edelstahl-Langschild-Türgriff-Garnitur für Innentüren:

- Lagerung: Türgriffe lose, wartungsfreie Gleitlager
- Verbindung: HOPPE-Profilstift (Loch-/Lochteil)
- Befestigung: sichtbar, Mehrzweckschrauben



Beschreibung			Lochung/ Abstand	F69			P.E.	Krt.
				Art.-Nr.				
Türgriff-Garnitur (Griff/Griff)	37-47	8	72	11545161			1	18
Bad/WC-Garnitur (Griff/Griff)	37-42	8	78	11545155			1	18

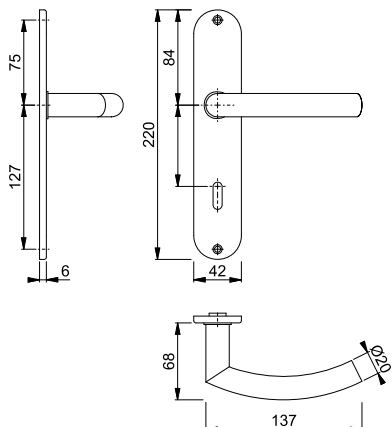



Utrecht - E1444Z/17KV/17KVS





duranorm®

HOPPE-Edelstahl-Rosetten-Türgriff-Garnitur mit Schlüsselrosetten für Innentüren:

- Lagerung: Türgriffe lose, Rückholfedern rechts/links verwendbar, wartungsfreie Gleitlager
- Verbindung: HOPPE-Profilstift (Stift-/Lochteil)
- Unterkonstruktion: Kunststoff, Stütznocken
- Befestigung: verdeckt, durchgehend, wechselseitig, Mehrweckschrauben

2



Beschreibung			Lochung	F69				P.E.	Krt.
				Art.-Nr.					
Türgriff-Garnitur (Griff/Griff)	38-42	8		3881712				1	10
		8		3881721				1	10
Bad/WC-Garnitur (Griff/Griff)	38-42	8 5-8		3883996				1	10

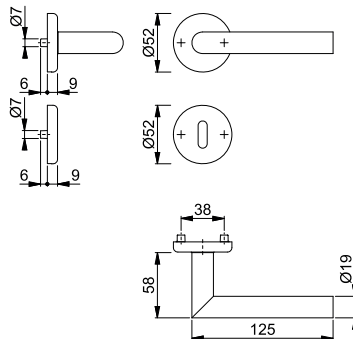



54/11

duranorm®

HOPPE-Aluminium-Knopfrosette für Wohnungsabschluss-Türen:

- Lagerung: Knopf fest
- Befestigung: sichtbar, Mehrweckschrauben

Beschreibung			F1	F2				P.E.	Krt.
			Art.-Nr.	Art.-Nr.					
Knopfrosette, Stück			6430599					10	10
			11575438	11539525				1	10

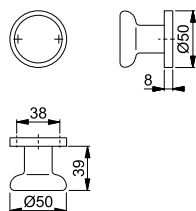





54

duranorm®

HOPPE-Aluminium-Knopf-Lochteil für Wohnungsabschluss-Türen:

- Lagerung: Knopf lose
- Verbindung: für HOPPE-Profilstifte

Beschreibung						P.E.	Krt.
			F1 Art.-Nr.	F2 Art.-Nr.	F4 Art.-Nr.		
Knopf-Lochteil für HOPPE-Profilstift- Verbindung, Stück		8	578344			20	20
			11539501	11539513	11575451	1	10
Knopf-Stiftteil für HOPPE-Profilstift- Verbindung, Stück	25-48	8	6360127			20	20

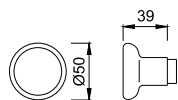

Feuerschutz-(Antipanik)- Innentür-Garnituren

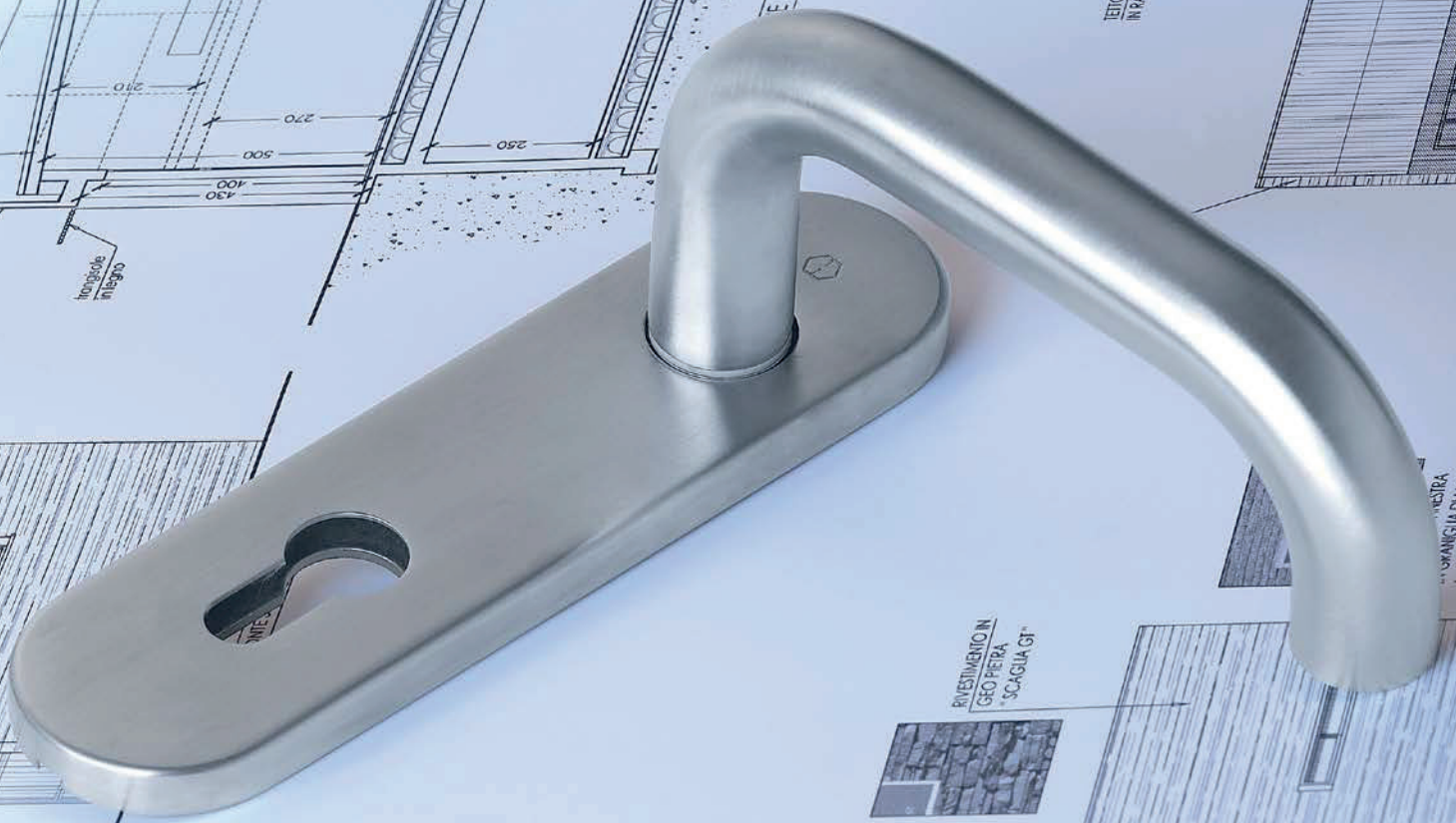

Übersicht Feuerschutz-(Antipanik-) Innentür-Garnituren



Produktlinie duraplus®

mehr als üblich



Amsterdam

FS-(E)1400

Seite 208



Austin

FS-1769

Seite 215



Bonn

FS-(E)150

Seite 217



Dallas

FS-(E)1643

Seite 222



Dallas

FS-(E)1644

Seite 226



Hamburg

FS-1700

Seite 231



Liverpool

FS-E1313

Seite 233



Marseille

FS-(E)1138

Seite 234



Paris

FS-(E/K)138

Seite 242



Rotterdam

FS-(E)1401

Seite 254



San Francisco

FS-(E)1301

Seite 263



Stockholm

FS-(E)1140

Seite 270



Stockholm

FS-(E)1141

Seite 279



Trondheim

FS-E1430

Seite 283



Trondheim

FS-E1431

Seite 289





Feuerschutz-(Antipanik-)Innentür-Garnituren





mehr als üblich **duraplast**[®]

Feuerschutz-(Antipanik)-Innentür-Garnituren



Sertos®

Amsterdam - FS-1400/42H/42HS

duraplus®

HOPPE-Aluminium-Feuerschutz-Rosetten-Türgriff-Garnitur mit Schlüsselrosetten für Innentüren:

- geprüft nach **DIN 18273** und **DIN EN 1906: 47-D1150A** und **PIVCERTPlus** (1.000.000 Prüfzyklen), Objekt-Garnitur
- Lagerung: Türgriffe fest/drehbar, Rückholfedern, HOPPE-Steckgriff-Verbindung mit Kugel-Arretierung **Sertos®**, wartungsfreie Gleitlager
- Verbindung: HOPPE-Profilvollstift
- Unterkonstruktion: Stahl, Stütznocken
- Befestigung: verdeckt, durchgehend, Gewindeschrauben M4
- Besonderheit: Türgriffe mit Stahlkernen



Beschreibung			Lochung	F1	F1-2-S	F9714M	P.E.	Krt.
				Art.-Nr.	Art.-Nr.	Art.-Nr.		
FS-Türgriff-Garnitur (Griff/Griff)	45-65	9		10726294	10726307	11951977	1	10

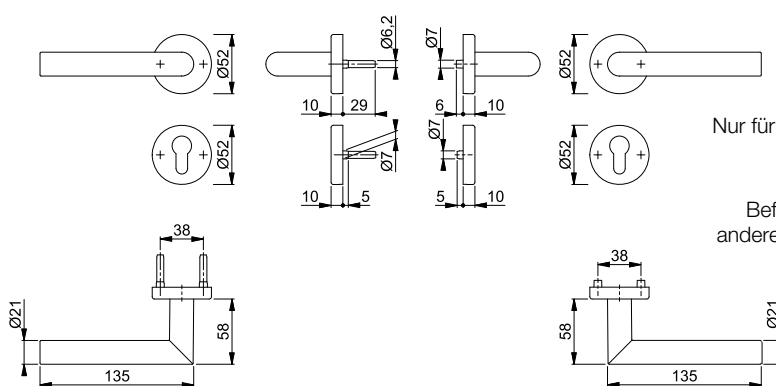

Der Buchstabe **S** in der Farbnummer steht für SecuSan®, die antimikrobielle Oberfläche. Nur für den Innenbereich geeignet.

SecuSan®

Befestigungs-Sets (Sertos®) für andere Türdicken siehe ab S. 901.



Sertos®

Amsterdam - FS-58/42H/42HS/1400

duraplus®

HOPPE-Aluminium-Feuerschutz-Rosetten-Wechsel-Garnitur mit Schlüsselrosetten für Wohnungsabschluss-Türen:

- geprüft nach **DIN 18273** und **DIN EN 1906: 47-D1150A** und **PIVCERTPlus** (1.000.000 Prüfzyklen), Objekt-Garnitur
- Lagerung: außen Knopf fest; innen Türgriff fest/drehbar, Rückholfeder, HOPPE-Steckgriff-Verbindung mit Kugel-Arretierung **Sertos®**, wartungsfreies Gleitlager
- Verbindung: HOPPE-FDW-Profilvollstift
- Unterkonstruktion: Stahl, Stütznocken
- Befestigung: verdeckt, durchgehend, Gewindeschrauben M4
- Besonderheit: Türgriff mit Stahlkern



Beschreibung			Lochung	F1	F1-2-S	F9714M	P.E.	Krt.
				Art.-Nr.	Art.-Nr.	Art.-Nr.		
FS-Wechsel-Garnitur (Knopf/Griff)	45-65	9		10726825	10726833	11690343	1	4

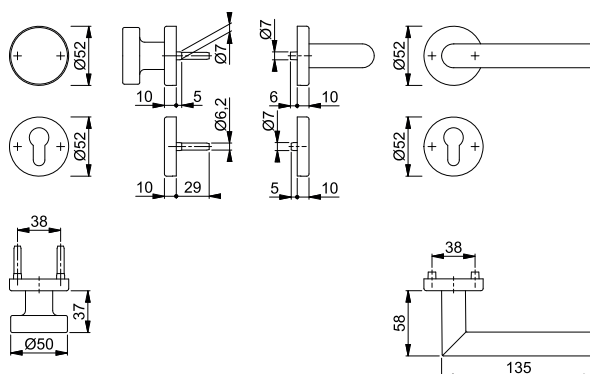

Der Buchstabe **S** in der Farbnummer steht für SecuSan®, die antimikrobielle Oberfläche. Nur für den Innenbereich geeignet.

SecuSan®

Befestigungs-Sets (Sertos®) für andere Türdicken siehe ab S. 900.



Amsterdam - FS-1400/42H/42HS



duraplus®

HOPPE-Aluminium-Feuerschutz-Standflügel-Rosetten-Türgriff-Garnitur mit Montagemodul und Schlüsselrosetten für Innentüren:

- geprüft nach **DIN 18273**
- Lagerung: Türgriff lose, wartungsfreies Gleitlager
- Verbindung: HOPPE-Vollstift mit epha-Einfräsung, vormontiert in der Unterkonstruktion
- Unterkonstruktion: Stahl, Stütznocken
- Befestigung: verdeckt, durchgehend, Gewindeschrauben M4



3

Beschreibung			Lochung	F9714M				P.E.	Krt.
				Art.-Nr.					
FS-Standflügel-Garnitur (außen blind/innen Griff)	40-65	9/42		11951990				1	4
			UG	11952064				1	4

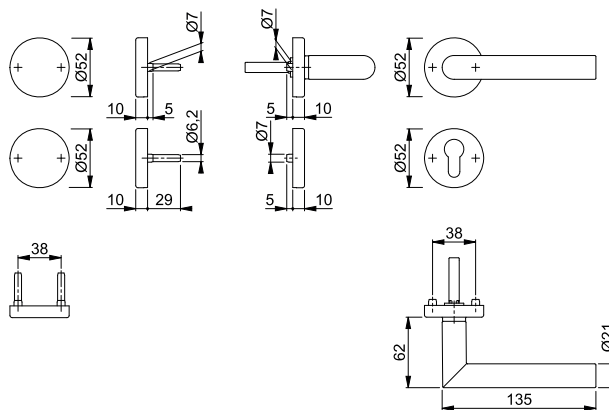

Sertos®



Amsterdam - FS-1400/353KH

duraplus®

HOPPE-Aluminium-Feuerschutz-Kurzschild-Türgriff-Garnitur für Innentüren:

- geprüft nach **DIN 18273** und **DIN EN 1906: 47-D1150A** und **PIVCERTPlus** (1.000.000 Prüfzyklen), Objekt-Garnitur
- Lagerung: Türgriffe fest/drehbar, Rückholfedern, HOPPE-Steckgriff-Verbindung mit Kugel-Arretierung **Sertos®**, wartungsfreie Gleitlager
- Verbindung: HOPPE-Profilvollstift
- Unterkonstruktion: Stahl, Stütznocken
- Befestigung: verdeckt, durchgehend, Gewindeschrauben M5
- Besonderheit: Türgriffe mit Stahlkernen



Beschreibung			Lochung/Abstand	F1	F1-2-S	F9714M		P.E.	Krt.
				Art.-Nr.	Art.-Nr.	Art.-Nr.			
FS-Türgriff-Garnitur (Griff/Griff)	45-65	9	 72	10725531	10725540	11953056		1	10

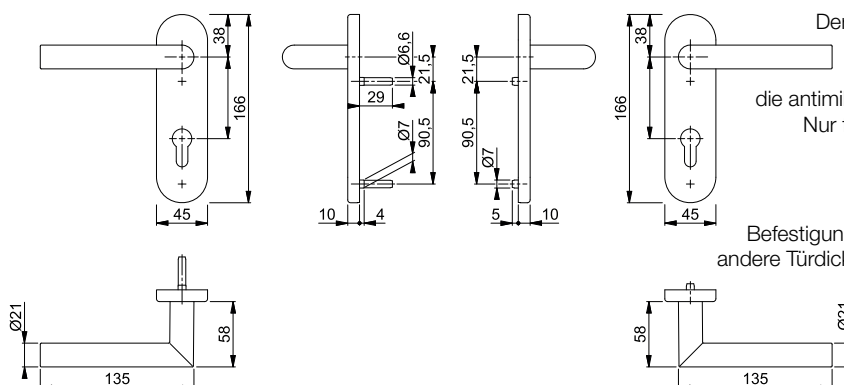

Der Buchstabe **S** in der Farbnummer steht für SecuSan®, die antimikrobielle Oberfläche. Nur für den Innenbereich geeignet.

SecuSan®

Befestigungs-Sets (Sertos®) für andere Türdicken siehe ab S. 901.

Amsterdam - FS-58/353KH/1400

duraplus®



HOPPE-Aluminium-Feuerschutz-Kurzschild-Wechsel-Garnitur für Wohnungsabschluss-Türen:

- geprüft nach **DIN 18273** und **DIN EN 1906: 47-D1150A** und PIVCERT**Plus** (1.000.000 Prüfzyklen), Objekt-Garnitur
- Lagerung: außen Knopf fest; innen Türgriff fest/drehbar, Rückholfeder, HOPPE-Steckgriff-Verbindung mit Kugel-Arretierung **Sertos®**, wartungsfreies Gleitlager
- Verbindung: HOPPE-FDW-Profilvollstift
- Unterkonstruktion: Stahl, Stütznocken
- Befestigung: verdeckt, durchgehend, Gewindeschrauben M5
- Besonderheit: Türgriff mit Stahlkern



Sertos®

Beschreibung			Lochung/ Abstand	F1	F1-2-S	F9714M	P.E.	Krt.
				Art.-Nr.	Art.-Nr.	Art.-Nr.		
FS-Wechsel-Garnitur (Knopf/Griff)	45-65	9	72	10725881	10725890	11952866	1	4

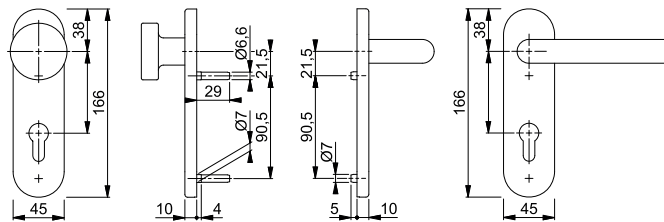

Der Buchstabe **S** in der Farbnummer steht für SecuSan®, die antimikrobielle Oberfläche. Nur für den Innenbereich geeignet.

SecuSan®

Befestigungs-Sets (Sertos®) für andere Türdicken siehe ab S. 900.



Amsterdam - FS-1400/353KH

duraplus®



HOPPE-Aluminium-Feuerschutz-Standflügel-Kurzschild-Türgriff-Garnitur mit Montagemodul für Innentüren:

- geprüft nach **DIN 18273**
- Lagerung: Türgriff lose, wartungsfreies Gleitlager
- Verbindung: HOPPE-Vollstift mit epha-Einfräsung, vormontiert in der Unterkonstruktion
- Unterkonstruktion: Stahl, Stütznocken
- Befestigung: verdeckt, durchgehend, Gewindeschrauben M4



Beschreibung			Lochung/ Abstand	F1	F1-2-S	F9714M	P.E.	Krt.
				Art.-Nr.	Art.-Nr.	Art.-Nr.		
FS-Standflügel-Garnitur (außen blind/innen Griff)			72	11662852	11662864	11953925	1	4
			UG	11662700	11662712	11953937	1	4

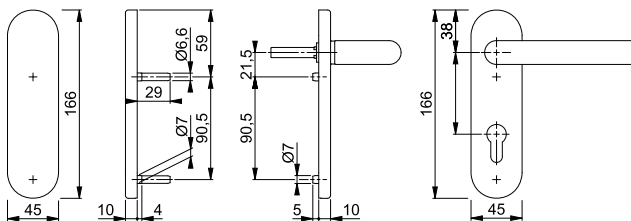

Der Buchstabe **S** in der Farbnummer steht für SecuSan®, die antimikrobielle Oberfläche. Nur für den Innenbereich geeignet.

SecuSan®





Sertos®

Amsterdam - FS-E1400/42H/42HS

duraplus®

HOPPE-Edelstahl-Feuerschutz-Rosetten-Türgriff-Garnitur mit Schlüsselrosetten für Innentüren:

- geprüft nach **DIN 18273** und **DIN EN 1906: 47-D1150A** und **PIVCERTPlus** (1.000.000 Prüfzyklen), Objekt-Garnitur
- Lagerung: Türgriffe fest/drehbar, Rückholfedern, HOPPE-Steckgriff-Verbindung mit Kugel-Arretierung **Sertos®**, wartungsfreie Gleitlager
- Verbindung: HOPPE-Profilvollstift
- Unterkonstruktion: Stahl, Stütznocken
- Befestigung: verdeckt, durchgehend, Gewindeschrauben M4



3

Beschreibung			Lochung	F69	F69-S			P.E.	Krt.
				Art.-Nr.	Art.-Nr.				
FS-Türgriff-Garnitur (Griff/Griff)	40-65	9		10721910	10721928			1	10

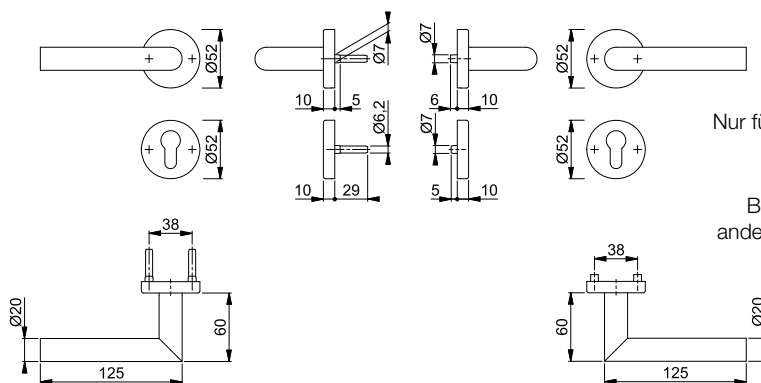

Der Buchstabe **S** in der Farbnummer steht für SecuSan®, die antimikrobielle Oberfläche. Nur für den Innenbereich geeignet.

SecuSan®

Befestigungs-Sets (Sertos®) für andere Türdicken siehe ab S. 901.



Sertos®

Amsterdam - FS-E58/42H/42HS/1400

duraplus®

HOPPE-Edelstahl-Feuerschutz-Rosetten-Wechsel-Garnitur mit Schlüsselrosetten für Wohnungsabschluss-Türen:

- geprüft nach **DIN 18273** und **DIN EN 1906: 47-D1150A** und **PIVCERTPlus** (1.000.000 Prüfzyklen), Objekt-Garnitur
- Lagerung: außen Knopf fest; innen Türgriff fest/drehbar, Rückholfeder, HOPPE-Steckgriff-Verbindung mit Kugel-Arretierung **Sertos®**, wartungsfreies Gleitlager
- Verbindung: HOPPE-FDW-Profilvollstift
- Unterkonstruktion: Stahl, Stütznocken
- Befestigung: verdeckt, durchgehend, Gewindeschrauben M4



Beschreibung			Lochung	F69	F69-S			P.E.	Krt.
				Art.-Nr.	Art.-Nr.				
FS-Wechsel-Garnitur (Knopf/Griff)	40-65	9		10722269	10722277			1	4

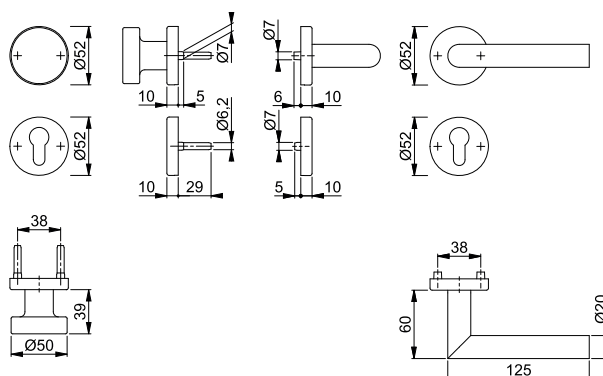

Der Buchstabe **S** in der Farbnummer steht für SecuSan®, die antimikrobielle Oberfläche. Nur für den Innenbereich geeignet.

SecuSan®

Befestigungs-Sets (Sertos®) für andere Türdicken siehe ab S. 900.

Feuerschutz-(Antipanik)-Innentür-Garnituren

Amsterdam - FS-E1400/42H/42HS

duraplus®



HOPPE-Edelstahl-Feuerschutz-Standflügel-Rosetten-Türgriff-Garnitur mit Montagemodul und Schlüsselrosetten für Innentüren:

- geprüft nach **DIN 18273**
- Lagerung: Türgriff lose, wartungsfreies Gleitlager
- Verbindung: HOPPE-Vollstift mit epha-Einfräsung, vormontiert in der Unterkonstruktion
- Unterkonstruktion: Stahl, Stütznocken
- Befestigung: verdeckt, durchgehend, Gewindeschrauben M4



Beschreibung	40-65	9/42	Lochung	F69	F69-S			P.E.	Krt.
				Art.-Nr.	Art.-Nr.				
FS-Standflügel-Garnitur (außen blind/innen Griff)			UG	11662615	11662670			1	4
				11662633	11662694			1	4

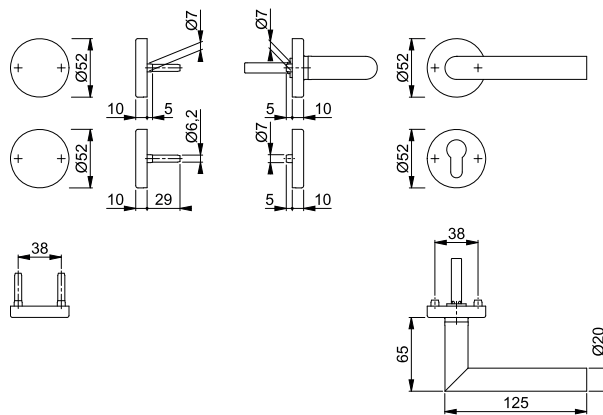

Der Buchstabe **S** in der Farbnummer steht für SecuSan®, die antimikrobielle Oberfläche. Nur für den Innenbereich geeignet.

SecuSan®

Amsterdam - FS-E1400/353KH

duraplus®



HOPPE-Edelstahl-Feuerschutz-Kurzschild-Türgriff-Garnitur für Innentüren:

- geprüft nach **DIN 18273** und **DIN EN 1906: 47-D1150A** und **PIVCERTPlus** (1.000.000 Prüfzyklen), Objekt-Garnitur
- Lagerung: Türgriffe fest/drehbar, Rückholfedern, HOPPE-Steckgriff-Verbindung mit Kugel-Arretierung **Sertos**®, wartungsfreie Gleitlager
- Verbindung: HOPPE-Profilvollstift
- Unterkonstruktion: Stahl, Stütznocken
- Befestigung: verdeckt, durchgehend, Gewindeschrauben M5



Beschreibung	40-65	9	Lochung/Abstand	F69	F69-S			P.E.	Krt.
				Art.-Nr.	Art.-Nr.				
FS-Türgriff-Garnitur (Griff/Griff)			72	10722509	10722517			1	10

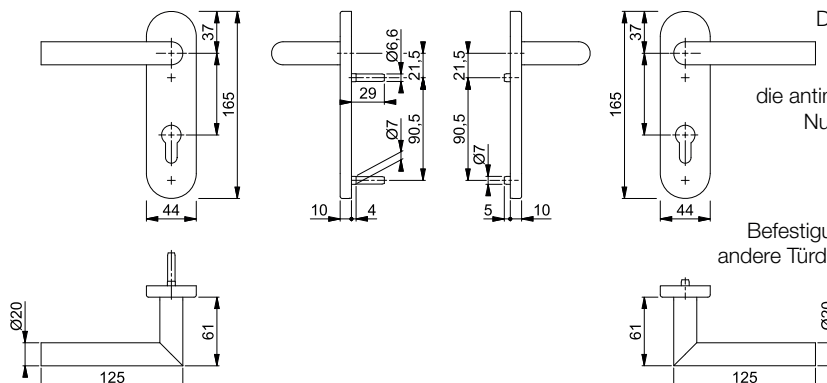

Der Buchstabe **S** in der Farbnummer steht für SecuSan®, die antimikrobielle Oberfläche. Nur für den Innenbereich geeignet.

SecuSan®

Befestigungs-Sets (Sertos®) für andere Türdicken siehe ab S. 901.

Sertos®



Sertos®



Amsterdam - FS-E58/353KH/1400

duraplus®

HOPPE-Edelstahl-Feuerschutz-Kurzschild-Wechsel-Garnitur für Wohnungsabschluss-Türen:

- geprüft nach **DIN 18273** und **DIN EN 1906: 47-D1150A** und **PIVCERTPlus** (1.000.000 Prüfzyklen), Objekt-Garnitur
- Lagerung: außen Knopf fest; innen Türgriff fest/drehbar, Rückholfeder, HOPPE-Steckgriff-Verbindung mit Kugel-Arretierung **Sertos®**, wartungsfreies Gleitlager
- Verbindung: HOPPE-FDW-Profilvollstift
- Unterkonstruktion: Stahl, Stütznocken
- Befestigung: verdeckt, durchgehend, Gewindeschrauben M5



Beschreibung			Lochung/ Abstand	F69	F69-S			P.E.	Krt.
				Art.-Nr.	Art.-Nr.				
FS-Wechsel-Garnitur (Knopf/Griff)	40-65	9	 72	10722525	10722541			1	4

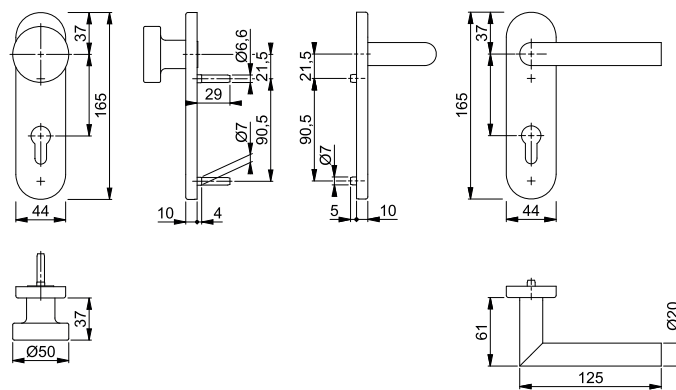

Der Buchstabe **S** in der Farbnummer steht für SecuSan®, die antimikrobielle Oberfläche. Nur für den Innenbereich geeignet.

SecuSan®

Befestigungs-Sets (Sertos®) für andere Türdicken siehe ab S. 900.





Amsterdam - FS-E1400/353KH

duraplus®

HOPPE-Edelstahl-Feuerschutz-Standflügel-Kurzschild-Türgriff-Garnitur mit Montagemodul für Innentüren:

- geprüft nach **DIN 18273**
- Lagerung: Türgriff lose, wartungsfreies Gleitlager
- Verbindung: HOPPE-Vollstift mit epha-Einfräsung, vormontiert in der Unterkonstruktion
- Unterkonstruktion: Stahl, Stütznocken
- Befestigung: verdeckt, durchgehend, Gewindeschrauben M4



Beschreibung			Lochung/ Abstand	F69	F69-S			P.E.	Krt.
				Art.-Nr.	Art.-Nr.				
FS-Standflügel-Garnitur (außen blind/innen Griff)	40-65	9/42	 72	11661902	11662001			1	4
				UG	11661951	11662013			1

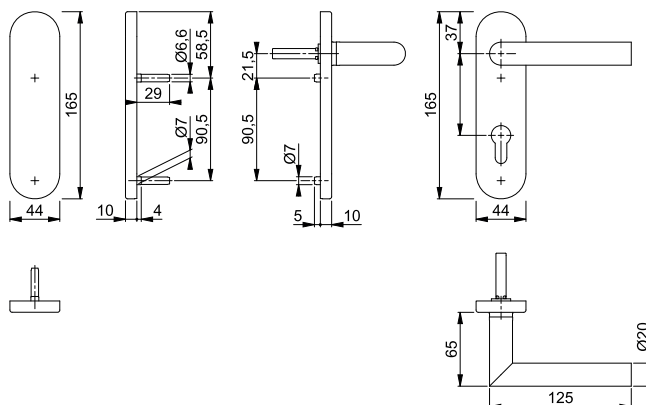

Der Buchstabe **S** in der Farbnummer steht für SecuSan®, die antimikrobielle Oberfläche. Nur für den Innenbereich geeignet.

SecuSan®

Amsterdam - FS-E1400/353H

duraplus®

HOPPE-Edelstahl-Feuerschutz-Langschild-Türgriff-Garnitur für Innentüren:

- geprüft nach **DIN 18273** und **DIN EN 1906: 47-D1150A** und **PIVCERTPlus** (1.000.000 Prüfzyklen), Objekt-Garnitur
- Lagerung: Türgriffe fest/drehbar, Rückholfedern, HOPPE-Steckgriff-Verbindung mit Kugel-Arretierung **Sertos®**, wartungsfreie Gleitlager
- Verbindung: HOPPE-Profilvollstift
- Unterkonstruktion: Stahl, Stütznocken
- Befestigung: verdeckt, durchgehend, Gewindeschrauben M5



Sertos®

Beschreibung	40-65	9	Lochung/ Abstand	F69	F69-S			P.E.	Krt.
				Art.-Nr.	Art.-Nr.				
FS-Türgriff-Garnitur (Griff/Griff)				11536135	11536603			1	5

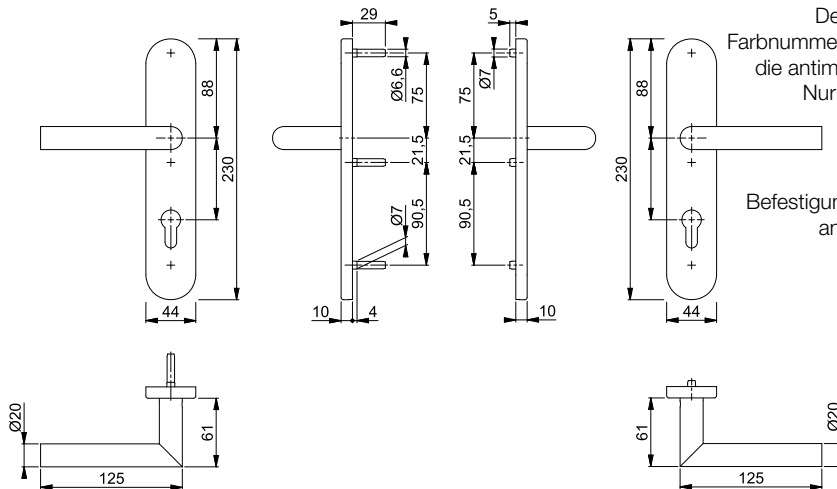

Der Buchstabe **S** in der Farbnummer steht für SecuSan®, die antimikrobielle Oberfläche. Nur für den Innenbereich geeignet.

SecuSan®

Befestigungs-Sets (Sertos®) für andere Türdicken siehe ab S. 901.

Amsterdam - FS-E58/353H/1400

duraplus®

HOPPE-Edelstahl-Feuerschutz-Langschild-Wechsel-Garnitur für Wohnungsabschluss-Türen:

- geprüft nach **DIN 18273** und **DIN EN 1906: 47-D1150A** und **PIVCERTPlus** (1.000.000 Prüfzyklen), Objekt-Garnitur
- Lagerung: außen Knopf fest; innen Türgriff fest/drehbar, Rückholfeder, HOPPE-Steckgriff-Verbindung mit Kugel-Arretierung **Sertos®**, wartungsfreies Gleitlager
- Verbindung: HOPPE-FDW-Profilvollstift
- Unterkonstruktion: Stahl, Stütznocken
- Befestigung: verdeckt, durchgehend, Gewindeschrauben M5



Sertos®

Beschreibung	40-65	9	Lochung/ Abstand	F69	F69-S			P.E.	Krt.
				Art.-Nr.	Art.-Nr.				
FS-Wechsel-Garnitur (Knopf/Griff)				11536238	11536615			1	4

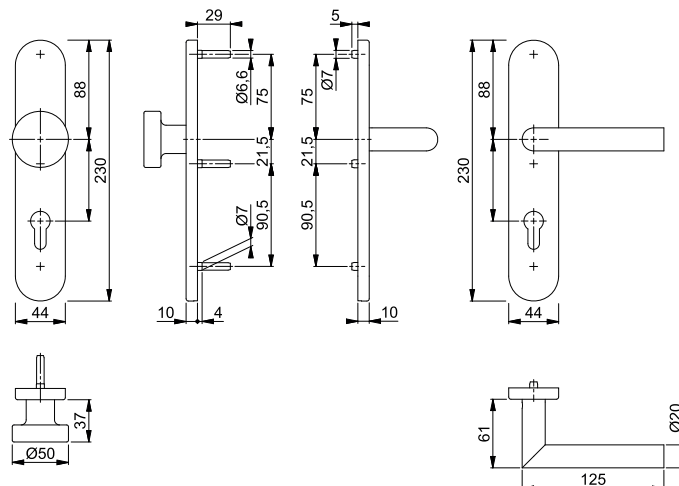

Der Buchstabe **S** in der Farbnummer steht für SecuSan®, die antimikrobielle Oberfläche. Nur für den Innenbereich geeignet.

SecuSan®

Befestigungs-Sets (Sertos®) für andere Türdicken siehe ab S. 900.



Sertos®

Austin - FS-1769/52/52S

duraplus®

HOPPE-Aluminium-Feuerschutz-Rosetten-Türgriff-Garnitur mit Schlüsselrosetten für Innentüren:

- geprüft nach **DIN 18273** und **DIN EN 1906: 47-D1150A** und **PIVCERTPlus** (1.000.000 Prüfzyklen), Objekt-Garnitur
- Lagerung: Türgriffe fest/drehbar, Rückholfedern, HOPPE-Steckgriff-Verbindung mit Kugel-Arretierung **Sertos®**, wartungsfreie Gleitlager
- Verbindung: HOPPE-Profilvollstift
- Unterkonstruktion: Stahl, Stütznocken
- Befestigung: verdeckt, durchgehend, Gewindeschrauben M4
- Besonderheit: Türgriffe mit Stahlkernen



3

Beschreibung			Lochung	F1	F9	F31-1	F9714M	P.E.	Krt.
				Art.-Nr.	Art.-Nr.	Art.-Nr.	Art.-Nr.		
FS-Türgriff-Garnitur (Griff/Griff)	40-65	9		11853542	11853554	11853566	11853578	1	10

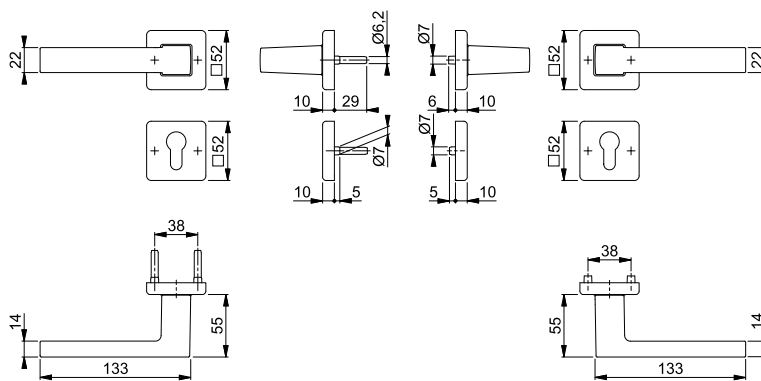

Sertos®

Austin - FS-43L/52/52S/1769

duraplus®

HOPPE-Aluminium-Feuerschutz-Rosetten-Wechsel-Garnitur mit Schlüsselrosetten für Wohnungsabschluss-Türen:

- geprüft nach **DIN 18273** und **DIN EN 1906: 47-D1150A** und **PIVCERTPlus** (1.000.000 Prüfzyklen), Objekt-Garnitur
- Lagerung: außen Knopf fest; innen Türgriff fest/drehbar, Rückholfeder, HOPPE-Steckgriff-Verbindung mit Kugel-Arretierung **Sertos®**, wartungsfreies Gleitlager
- Verbindung: HOPPE-FDW-Profilvollstift
- Unterkonstruktion: Stahl, Stütznocken
- Befestigung: verdeckt, durchgehend, Gewindeschrauben M4
- Besonderheit: Türgriff mit Stahlkern



Beschreibung			Lochung	F1	F9	F31-1	F9714M	P.E.	Krt.
				Art.-Nr.	Art.-Nr.	Art.-Nr.	Art.-Nr.		
FS-Wechsel-Garnitur (Knopf/Griff)	45-65	9		11853585	11853591	11853608	11853615	1	4

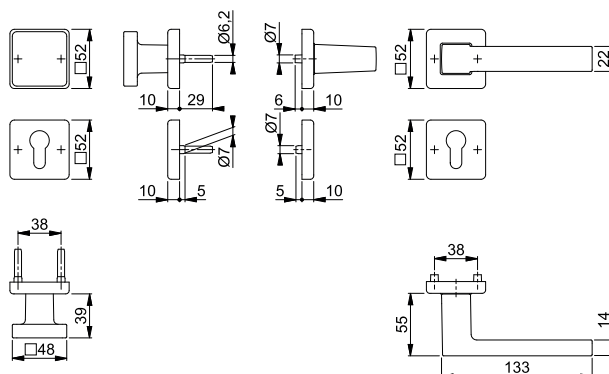

Austin - FS-1769/202KH

duraplus®



Sertos®

HOPPE-Aluminium-Feuerschutz-Kurzschild-Türgriff-Garnitur für Innentüren:

- geprüft nach **DIN 18273** und **DIN EN 1906: 47-D1150A** und **PIVCERTPlus** (1.000.000 Prüfzyklen), Objekt-Garnitur
- Lagerung: Türgriffe fest/drehbar, Rückholfedern, HOPPE-Steckgriff-Verbindung mit Kugel-Arretierung **Sertos®**, wartungsfreie Gleitlager
- Verbindung: HOPPE-Profilvollstift
- Unterkonstruktion: Stahl, Stütznocken
- Befestigung: verdeckt, durchgehend, Gewindeschrauben M5
- Besonderheit: Türgriffe mit Stahlkernen



Beschreibung			Lochung/ Abstand	F1	F9	F31-1	F9714M	P.E.	Krt.
				Art.-Nr.	Art.-Nr.	Art.-Nr.	Art.-Nr.		
FS-Türgriff-Garnitur (Griff/Griff)	40-65	9	72	11854248	11854255	11854261	11854273	1	10

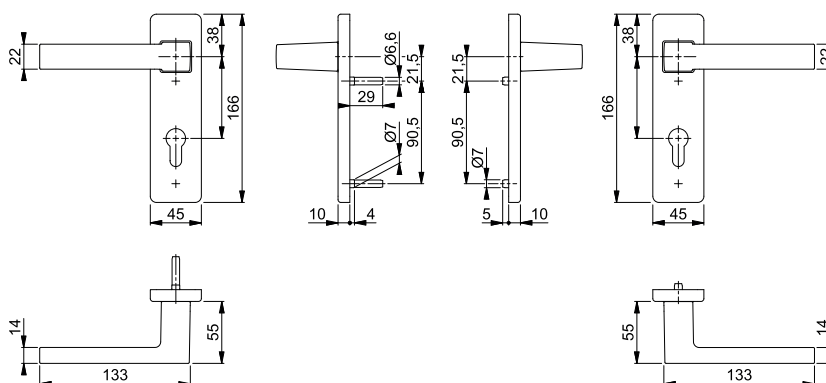

Austin - FS-43L/202KH/1769

duraplus®



Sertos®

HOPPE-Aluminium-Feuerschutz-Kurzschild-Wechsel-Garnitur für Wohnungsabschluss-Türen:

- geprüft nach **DIN 18273** und **DIN EN 1906: 47-D1150A** und **PIVCERTPlus** (1.000.000 Prüfzyklen), Objekt-Garnitur
- Lagerung: außen Knopf fest; innen Türgriff fest/drehbar, Rückholfeder, HOPPE-Steckgriff-Verbindung mit Kugel-Arretierung **Sertos®**, wartungsfreies Gleitlager
- Verbindung: HOPPE-FDW-Profilvollstift
- Unterkonstruktion: Stahl, Stütznocken
- Befestigung: verdeckt, durchgehend, Gewindeschrauben M5
- Besonderheit: Türgriff mit Stahlkern



Beschreibung			Lochung/ Abstand	F1	F9	F31-1	F9714M	P.E.	Krt.
				Art.-Nr.	Art.-Nr.	Art.-Nr.	Art.-Nr.		
FS-Wechsel-Garnitur (Knopf/Griff)	45-65	9	72	11854285	11854297	11854303	11854315	1	4

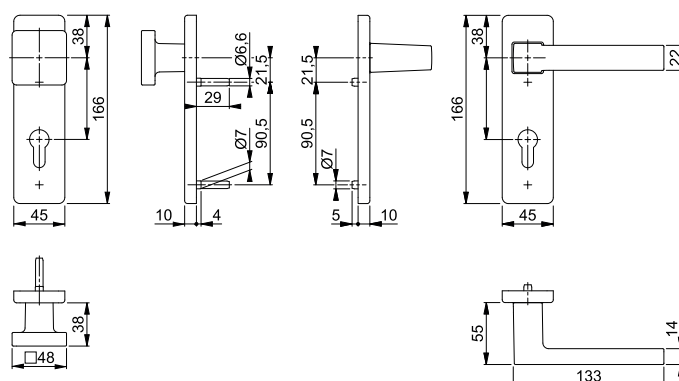



Sertos®

Bonn - FS-150/42H/42HS

duraplus®

HOPPE-Aluminium-Feuerschutz-Rosetten-Türgriff-Garnitur mit Schlüsselrosetten für Innentüren:

- geprüft nach **DIN 18273** und **DIN EN 1906: 47-D1150A** und **PIVCERTPlus** (1.000.000 Prüfzyklen), Objekt-Garnitur
- Lagerung: Türgriffe fest/drehbar, Rückholfedern, HOPPE-Steckgriff-Verbindung mit Kugel-Arretierung **Sertos®**, wartungsfreie Gleitlager
- Verbindung: HOPPE-Profilvollstift
- Unterkonstruktion: Stahl, Stütznocken
- Befestigung: verdeckt, durchgehend, Gewindeschrauben M4
- Besonderheit: Türgriffe mit Stahlkernen



3

Beschreibung			Lochung	F1				P.E.	Krt.
				Art.-Nr.					
FS-Türgriff-Garnitur (Griff/Griff)	45-65	9		10726315				1	10

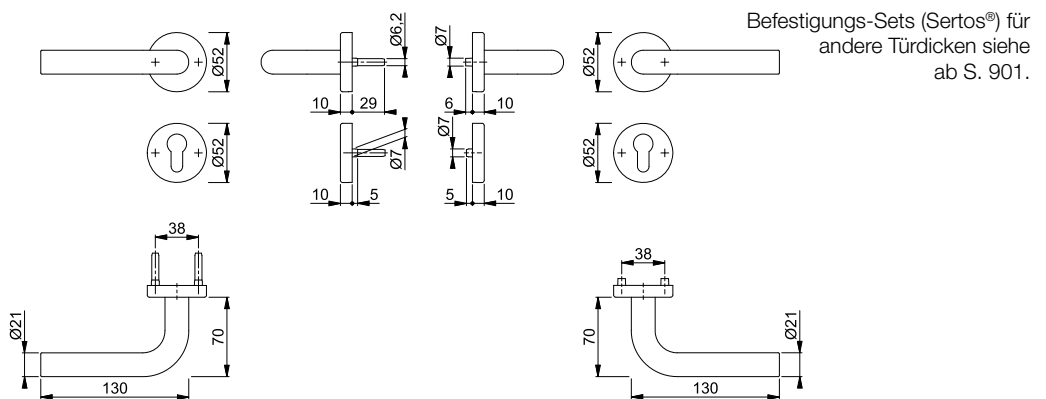

Sertos®

Bonn - FS-58/42H/42HS/150

duraplus®

HOPPE-Aluminium-Feuerschutz-Rosetten-Wechsel-Garnitur mit Schlüsselrosetten für Wohnungsabschluss-Türen:

- geprüft nach **DIN 18273** und **DIN EN 1906: 47-D1150A** und **PIVCERTPlus** (1.000.000 Prüfzyklen), Objekt-Garnitur
- Lagerung: außen Knopf fest; innen Türgriff fest/drehbar, Rückholfeder, HOPPE-Steckgriff-Verbindung mit Kugel-Arretierung **Sertos®**, wartungsfreies Gleitlager
- Verbindung: HOPPE-FDW-Profilvollstift
- Unterkonstruktion: Stahl, Stütznocken
- Befestigung: verdeckt, durchgehend, Gewindeschrauben M4
- Besonderheit: Türgriff mit Stahlkern



Beschreibung			Lochung	F1				P.E.	Krt.
				Art.-Nr.					
FS-Wechsel-Garnitur (Knopf/Griff)	45-65	9		10726817				1	4

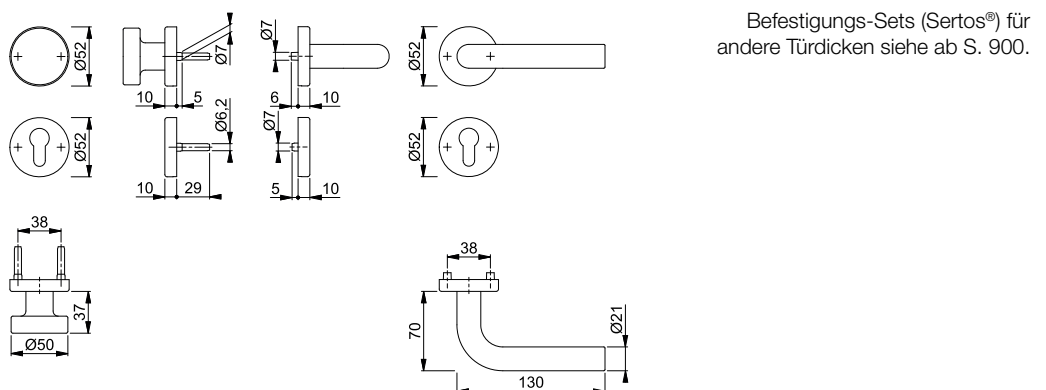

■ Bonn - FS-150/353KH

duraplus®



HOPPE-Aluminium-Feuerschutz-Kurzschild-Türgriff-Garnitur für Innentüren:

- geprüft nach **DIN 18273** und **DIN EN 1906: 47-D1150A** und **PIVCERTPlus** (1.000.000 Prüfzyklen), Objekt-Garnitur
- Lagerung: Türgriffe fest/drehbar, Rückholfedern, HOPPE-Steckgriff-Verbindung mit Kugel-Arretierung **Sertos®**, wartungsfreie Gleitlager
- Verbindung: HOPPE-Profilvollstift
- Unterkonstruktion: Stahl, Stütznocken
- Befestigung: verdeckt, durchgehend, Gewindeschrauben M5
- Besonderheit: Türgriffe mit Stahlkernen



Sertos®

Beschreibung			Lochung/ Abstand	F1			P.E.	Krt.
				Art.-Nr.				
FS-Türgriff-Garnitur (Griff/Griff)	45-65	9	72	10725558			1	10

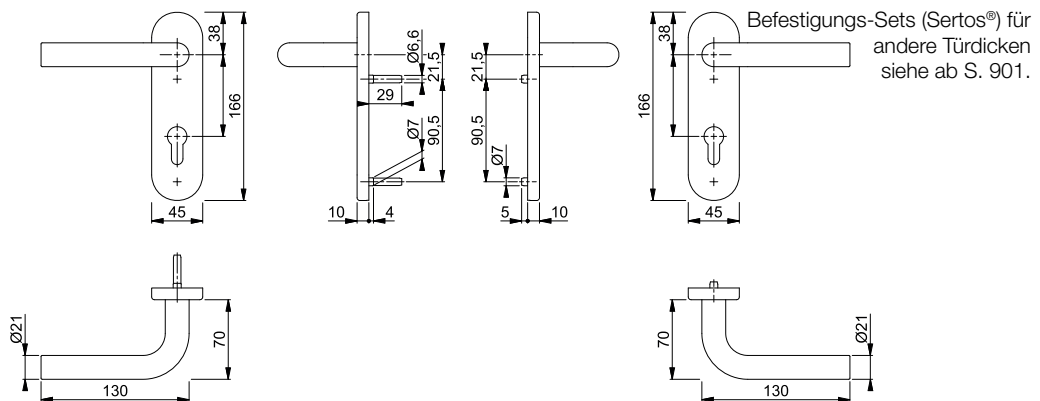

■ Bonn - FS-58/353KH/150

duraplus®

HOPPE-Aluminium-Feuerschutz-Kurzschild-Wechsel-Garnitur für Wohnungsabschluss-Türen:

- geprüft nach **DIN 18273** und **DIN EN 1906: 47-D1150A** und **PIVCERTPlus** (1.000.000 Prüfzyklen), Objekt-Garnitur
- Lagerung: außen Knopf fest; innen Türgriff fest/drehbar, Rückholfeder, HOPPE-Steckgriff-Verbindung mit Kugel-Arretierung **Sertos®**, wartungsfreies Gleitlager
- Verbindung: HOPPE-FDW-Profilvollstift
- Unterkonstruktion: Stahl, Stütznocken
- Befestigung: verdeckt, durchgehend, Gewindeschrauben M5
- Besonderheit: Türgriff mit Stahlkern



Sertos®

Beschreibung			Lochung/ Abstand	F1			P.E.	Krt.
				Art.-Nr.				
FS-Wechsel-Garnitur (Knopf/Griff)	45-65	9	72	10725937			1	4

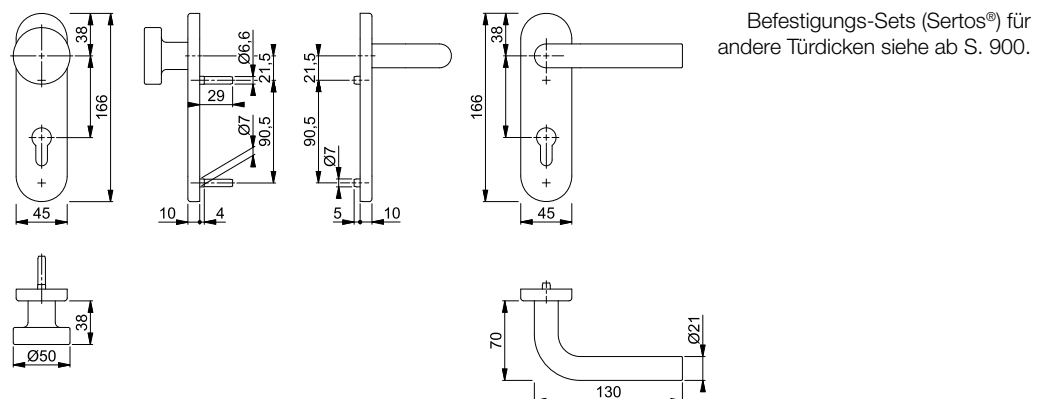



Sertos®

■ Bonn - FS-E150/42H/42HS

duraplus®

HOPPE-Edelstahl-Feuerschutz-Rosetten-Türgriff-Garnitur mit Schlüsselrosetten für Innentüren:

- geprüft nach **DIN 18273** und **DIN EN 1906: 47-D1150A** und **PIVCERTPlus** (1.000.000 Prüfzyklen), Objekt-Garnitur
- Lagerung: Türgriffe fest/drehbar, Rückholfedern, HOPPE-Steckgriff-Verbindung mit Kugel-Arretierung **Sertos®**, wartungsfreie Gleitlager
- Verbindung: HOPPE-Profilvollstift
- Unterkonstruktion: Stahl, Stütznocken
- Befestigung: verdeckt, durchgehend, Gewindeschrauben M4



Beschreibung			Lochung	F69				P.E.	Krt.
				Art.-Nr.					
FS-Türgriff-Garnitur (Griff/Griff)	40-65	9		10721901				1	10

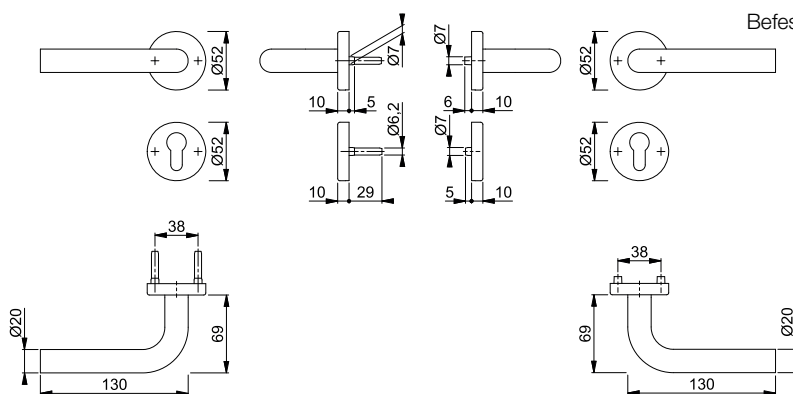

Befestigungs-Sets (Sertos®) für andere Türdicken siehe ab S. 901.



Sertos®

■ Bonn - FS-E58/42H/42HS/150

duraplus®

HOPPE-Edelstahl-Feuerschutz-Rosetten-Wechsel-Garnitur mit Schlüsselrosetten für Wohnungsabschluss-Türen:

- geprüft nach **DIN 18273** und **DIN EN 1906: 47-D1150A** und **PIVCERTPlus** (1.000.000 Prüfzyklen), Objekt-Garnitur
- Lagerung: außen Knopf fest; innen Türgriff fest/drehbar, Rückholfeder, HOPPE-Steckgriff-Verbindung mit Kugel-Arretierung **Sertos®**, wartungsfreies Gleitlager
- Verbindung: HOPPE-FDW-Profilvollstift
- Unterkonstruktion: Stahl, Stütznocken
- Befestigung: verdeckt, durchgehend, Gewindeschrauben M4



Beschreibung			Lochung	F69				P.E.	Krt.
				Art.-Nr.					
FS-Wechsel-Garnitur (Knopf/Griff)	40-65	9		10722285				1	4

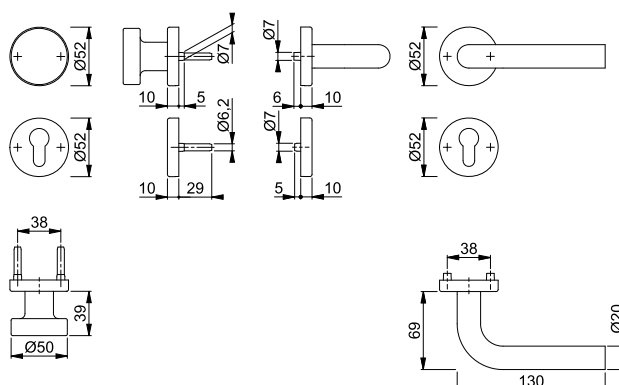

Befestigungs-Sets (Sertos®) für andere Türdicken siehe ab S. 900.

■ Bonn - FS-E150/353KH

duraplus®



HOPPE-Edelstahl-Feuerschutz-Kurzschild-Türgriff-Garnitur für Innentüren:

- geprüft nach **DIN 18273** und **DIN EN 1906: 47-D1150A** und **PIVCERTPlus** (1.000.000 Prüfzyklen), Objekt-Garnitur
- Lagerung: Türgriffe fest/drehbar, Rückholfedern, HOPPE-Steckgriff-Verbindung mit Kugel-Arretierung **Sertos®**, wartungsfreie Gleitlager
- Verbindung: HOPPE-Profilvollstift
- Unterkonstruktion: Stahl, Stütznocken
- Befestigung: verdeckt, durchgehend, Gewindeschrauben M5



Beschreibung			Lochung/ Abstand	F69				P.E.	Krt.
				Art.-Nr.					
FS-Türgriff-Garnitur (Griff/Griff)	40-65	9	72	10722605				1	10

Sertos®

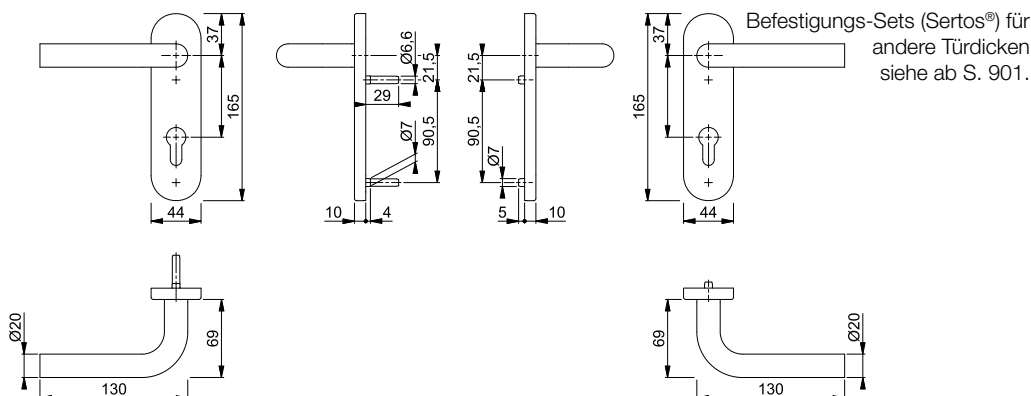

■ Bonn - FS-E58/353KH/150

duraplus®



HOPPE-Edelstahl-Feuerschutz-Kurzschild-Wechsel-Garnitur für Wohnungsabschluss-Türen:

- geprüft nach **DIN 18273** und **DIN EN 1906: 47-D1150A** und **PIVCERTPlus** (1.000.000 Prüfzyklen), Objekt-Garnitur
- Lagerung: außen Knopf fest; innen Türgriff fest/drehbar, Rückholfeder, HOPPE-Steckgriff-Verbindung mit Kugel-Arretierung **Sertos®**, wartungsfreies Gleitlager
- Verbindung: HOPPE-FDW-Profilvollstift
- Unterkonstruktion: Stahl, Stütznocken
- Befestigung: verdeckt, durchgehend, Gewindeschrauben M5



Beschreibung			Lochung/ Abstand	F69				P.E.	Krt.
				Art.-Nr.					
FS-Wechsel-Garnitur (Knopf/Griff)	40-65	9	72	10722550				1	4

Sertos®

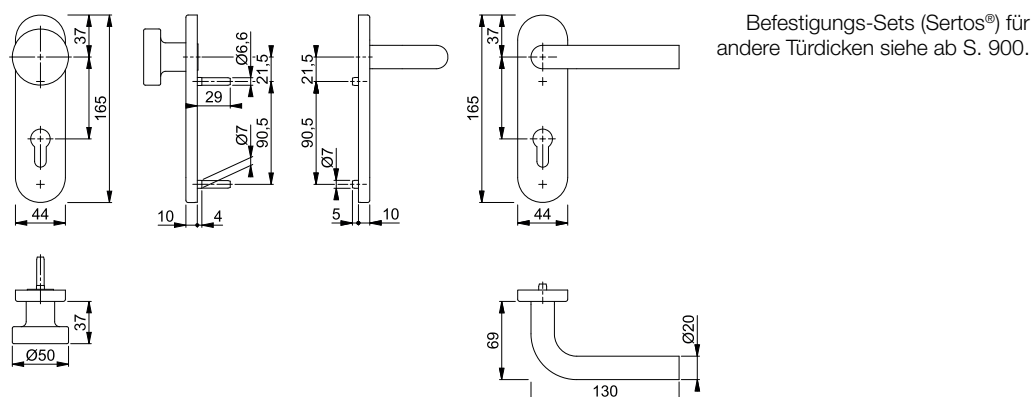



Sertos®

Bonn - FS-E150/353H

duraplus®

HOPPE-Edelstahl-Feuerschutz-Langschild-Türgriff-Garnitur für Innentüren:

- geprüft nach **DIN 18273** und **DIN EN 1906: 47-D1150A** und **PIVCERTPlus** (1.000.000 Prüfzyklen), Objekt-Garnitur
- Lagerung: Türgriffe fest/drehbar, Rückhofedern, HOPPE-Steckgriff-Verbindung mit Kugel-Arretierung **Sertos®**, wartungsfreie Gleitlager
- Verbindung: HOPPE-Profilvollstift
- Unterkonstruktion: Stahl, Stütznocken
- Befestigung: verdeckt, durchgehend, Gewindeschrauben M5



3

Beschreibung	40-65	9	Lochung/ Abstand	F69			P.E.	Krt.
				Art.-Nr.				
FS-Türgriff-Garnitur (Griff/Griff)			72	11536354			1	5

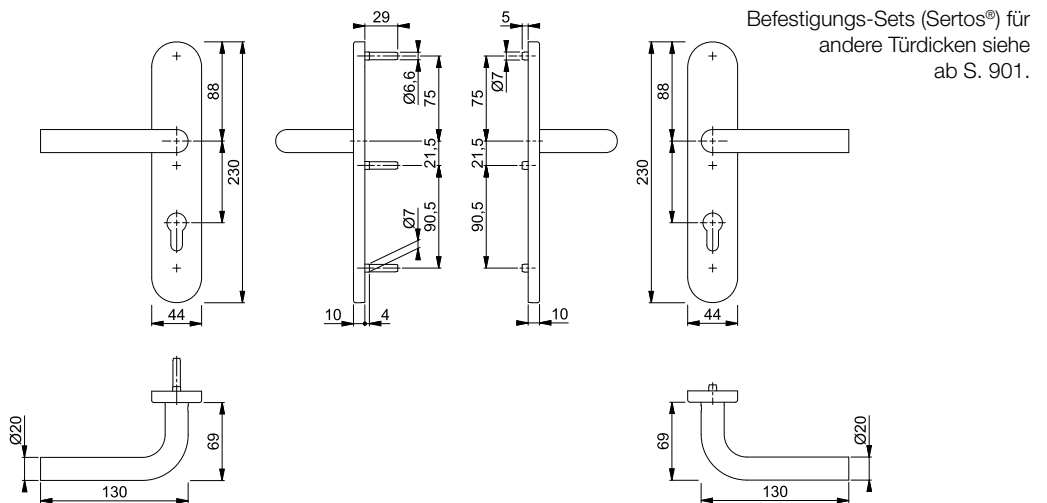

Sertos®

Bonn - FS-E58/353H/150

duraplus®

HOPPE-Edelstahl-Feuerschutz-Langschild-Wechsel-Garnitur für Wohnungsabschluss-Türen:

- geprüft nach **DIN 18273** und **DIN EN 1906: 47-D1150A** und **PIVCERTPlus** (1.000.000 Prüfzyklen), Objekt-Garnitur
- Lagerung: außen Knopf fest; innen Türgriff fest/drehbar, Rückhofeder, HOPPE-Steckgriff-Verbindung mit Kugel-Arretierung **Sertos®**, wartungsfreies Gleitlager
- Verbindung: HOPPE-FDW-Profilvollstift
- Unterkonstruktion: Stahl, Stütznocken
- Befestigung: verdeckt, durchgehend, Gewindeschrauben M5



Beschreibung	40-65	9	Lochung/ Abstand	F69			P.E.	Krt.
				Art.-Nr.				
FS-Türgriff-Garnitur (Griff/Griff)			72	11536366			1	4

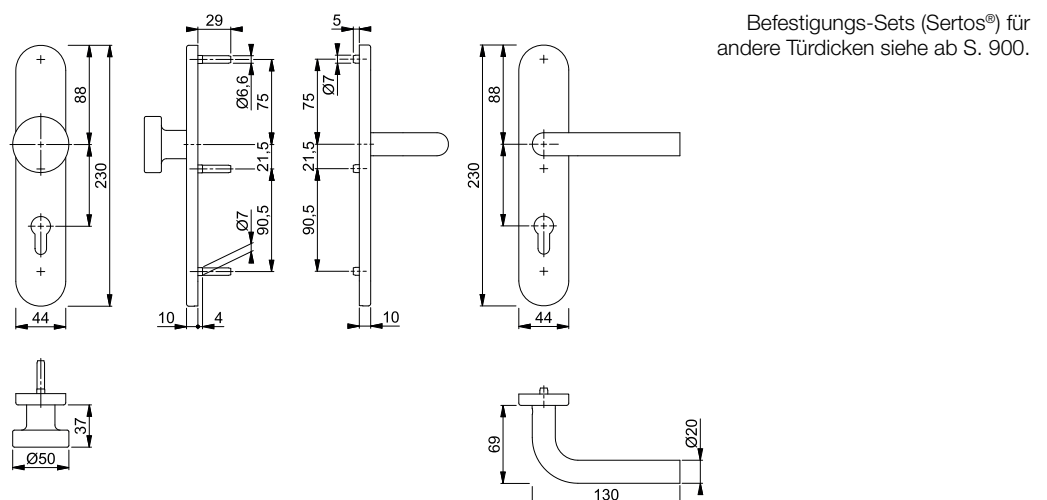



Sertos®

Dallas - FS-1643/52/52S

duraplus®

HOPPE-Aluminium-Feuerschutz-Rosetten-Türgriff-Garnitur mit Schlüsselrosetten für Innentüren:

- geprüft nach **DIN 18273** und **DIN EN 1906: 47-D1150A** und **PIVCERTPlus** (1.000.000 Prüfzyklen), Objekt-Garnitur
- Lagerung: Türgriffe fest/drehbar, Rückholfedern, HOPPE-Steckgriff-Verbindung mit Kugel-Arretierung **Sertos®**, wartungsfreie Gleitlager
- Verbindung: HOPPE-Profilvollstift
- Unterkonstruktion: Stahl, Stütznocken
- Befestigung: verdeckt, durchgehend, Gewindeschrauben M4
- Besonderheit: Türgriffe mit Stahlkernen



Beschreibung			Lochung	F1			P.E.	Krt.
				Art.-Nr.				
FS-Türgriff-Garnitur (Griff/Griff)	45-65	9		10726323			1	10

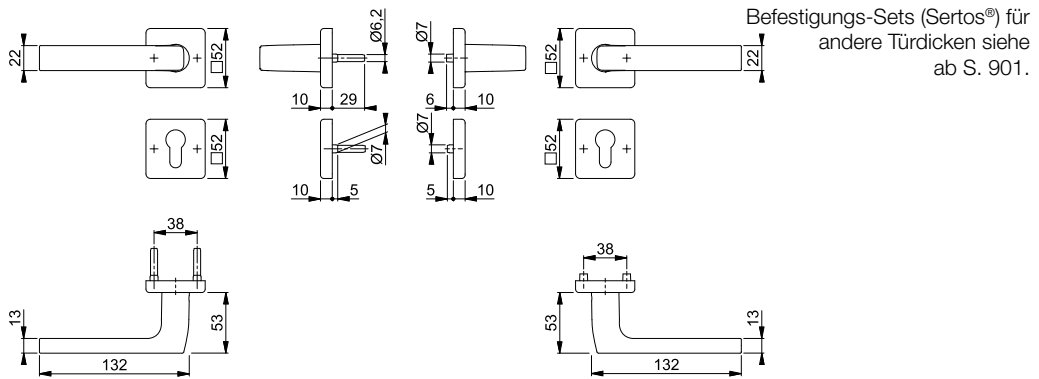

Sertos®

Dallas - FS-43L/52/52S/1643

duraplus®

HOPPE-Aluminium-Feuerschutz-Rosetten-Wechsel-Garnitur mit Schlüsselrosetten für Wohnungsabschluss-Türen:

- geprüft nach **DIN 18273** und **DIN EN 1906: 47-D1150A** und **PIVCERTPlus** (1.000.000 Prüfzyklen), Objekt-Garnitur
- Lagerung: außen Knopf fest; innen Türgriff fest/drehbar, Rückholfeder, HOPPE-Steckgriff-Verbindung mit Kugel-Arretierung **Sertos®**, wartungsfreies Gleitlager
- Verbindung: HOPPE-FDW-Profilvollstift
- Unterkonstruktion: Stahl, Stütznocken
- Befestigung: verdeckt, durchgehend, Gewindeschrauben M4
- Besonderheit: Türgriff mit Stahlkern



Beschreibung			Lochung	F1			P.E.	Krt.
				Art.-Nr.				
FS-Wechsel-Garnitur (Knopf/Griff)	45-65	9		10726796			1	4

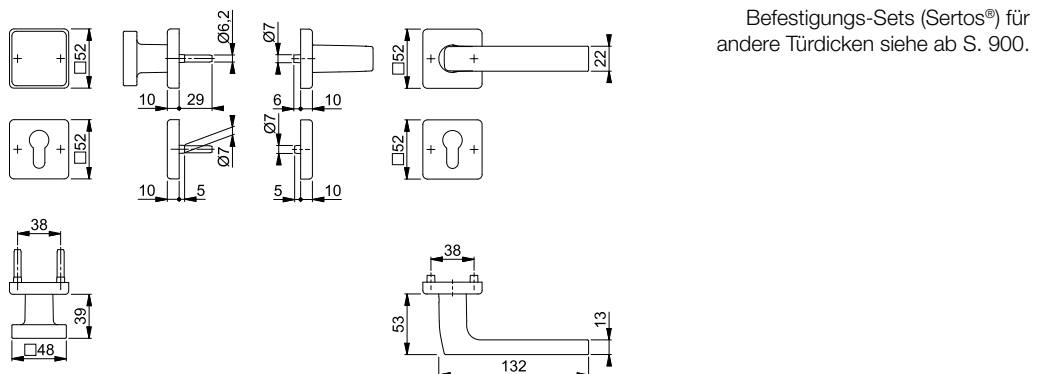



Sertos®

Dallas - FS-1643/202KH

duraplus®

HOPPE-Aluminium-Feuerschutz-Kurzschild-Türgriff-Garnitur für Innentüren:

- geprüft nach **DIN 18273** und **DIN EN 1906: 47-D1150A** und **PIVCERTPlus** (1.000.000 Prüfzyklen), Objekt-Garnitur
- Lagerung: Türgriffe fest/drehbar, Rückholfedern, HOPPE-Steckgriff-Verbindung mit Kugel-Arretierung **Sertos®**, wartungsfreie Gleitlager
- Verbindung: HOPPE-Profilvollstift
- Unterkonstruktion: Stahl, Stütznocken
- Befestigung: verdeckt, durchgehend, Gewindeschrauben M5
- Besonderheit: Türgriffe mit Stahlkernen



3

Beschreibung	45-65	9	Lochung/ Abstand	F1		P.E.	Krt.
				Art.-Nr.			
FS-Türgriff-Garnitur (Griff/Griff)			72	10725574		1	10

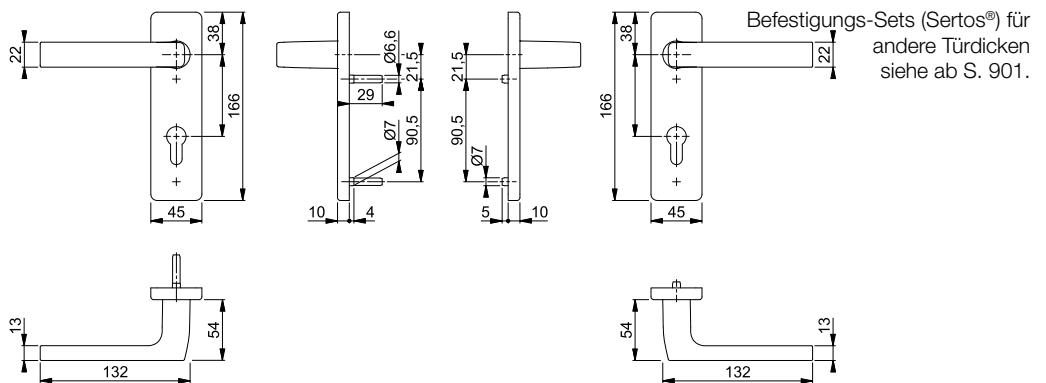

Sertos®

Dallas - FS-43L/202KH/1643

duraplus®

HOPPE-Aluminium-Feuerschutz-Kurzschild-Wechsel-Garnitur für Wohnungsabschluss-Türen:

- geprüft nach **DIN 18273** und **DIN EN 1906: 47-D1150A** und **PIVCERTPlus** (1.000.000 Prüfzyklen), Objekt-Garnitur
- Lagerung: außen Knopf fest; innen Türgriff fest/drehbar, Rückholfeder, HOPPE-Steckgriff-Verbindung mit Kugel-Arretierung **Sertos®**, wartungsfreies Gleitlager
- Verbindung: HOPPE-FDW-Profilvollstift
- Unterkonstruktion: Stahl, Stütznocken
- Befestigung: verdeckt, durchgehend, Gewindeschrauben M5
- Besonderheit: Türgriff mit Stahlkern



Beschreibung	45-65	9	Lochung/ Abstand	F1		P.E.	Krt.
				Art.-Nr.			
FS-Wechsel-Garnitur (Knopf/Griff)			72	10725988		1	4

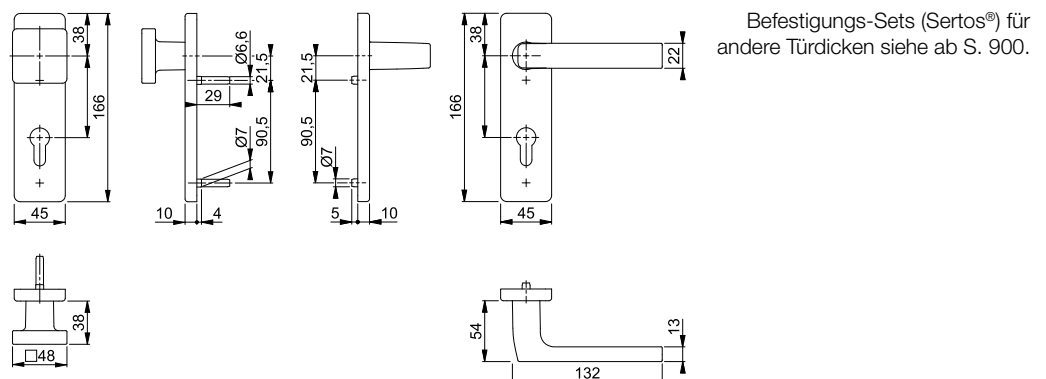

Feuerschutz-(Antipanik)-Innentür-Garnituren

■ Dallas - FS-E1643/52/52S

duraplus®



HOPPE-Edelstahl-Feuerschutz-Rosetten-Türgriff-Garnitur mit Schlüsselrosetten für Innentüren:

- geprüft nach **DIN 18273** und **DIN EN 1906: 47-D1150A** und PIVCERTPlus (1.000.000 Prüfzyklen), Objekt-Garnitur
- Lagerung: Türgriffe fest/drehbar, Rückholfedern, HOPPE-Steckgriff-Verbindung mit Kugel-Arretierung **Sertos®**, wartungsfreie Gleitlager
- Verbindung: HOPPE-Profilvollstift
- Unterkonstruktion: Stahl, Stütznocken
- Befestigung: verdeckt, durchgehend, Gewindeschrauben M4



Sertos®

Beschreibung			Lochung	F69			P.E.	Krt.
				Art.-Nr.				
FS-Türgriff-Garnitur (Griff/Griff)	40-65	9		10721899			1	10

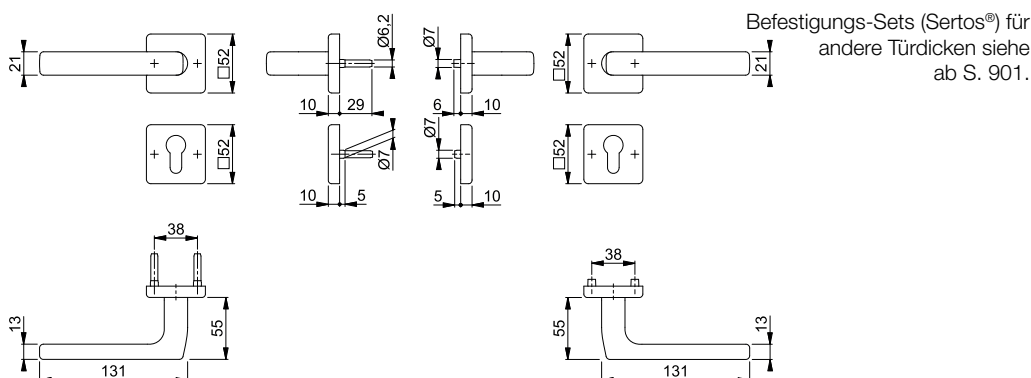

■ Dallas - FS-E43L/52/52S/1643

duraplus®



HOPPE-Edelstahl-Feuerschutz-Rosetten-Wechsel-Garnitur mit Schlüsselrosetten für Wohnungsabschluss-Türen:

- geprüft nach **DIN 18273** und **DIN EN 1906: 47-D1150A** und PIVCERTPlus (1.000.000 Prüfzyklen), Objekt-Garnitur
- Lagerung: außen Knopf fest; innen Türgriff fest/drehbar, Rückholfeder, HOPPE-Steckgriff-Verbindung mit Kugel-Arretierung **Sertos®**, wartungsfreies Gleitlager
- Verbindung: HOPPE-FDW-Profilvollstift
- Unterkonstruktion: Stahl, Stütznocken
- Befestigung: verdeckt, durchgehend, Gewindeschrauben M4



Sertos®

Beschreibung			Lochung	F69			P.E.	Krt.
				Art.-Nr.				
FS-Wechsel-Garnitur (Knopf/Griff)	40-65	9		10722293			1	4

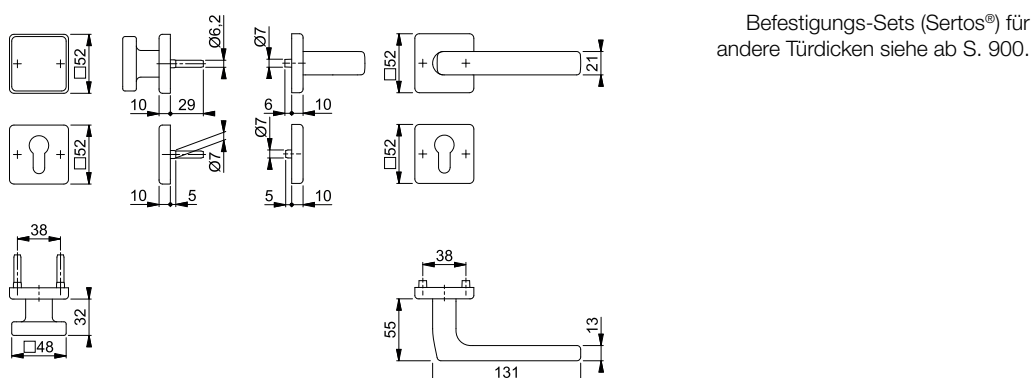



Dallas - FS-E1643/52/52S

duraplus®

HOPPE-Edelstahl-Feuerschutz-Standflügel-Rosetten-Türgriff-Garnitur mit Montagemodul und Schlüsselrosetten für Innentüren:

- geprüft nach **DIN 18273**
- Lagerung: Türgriff lose, wartungsfreies Gleitlager
- Verbindung: HOPPE-Vollstift mit efha-Einfräsung, vormontiert in der Unterkonstruktion
- Unterkonstruktion: Stahl, Stütznocken
- Befestigung: verdeckt, durchgehend, Gewindeschrauben M4



3

Beschreibung	40-65	9/42	Lochung	F69				P.E.	Krt.
				Art.-Nr.					
FS-Standflügel-Garnitur (außen blind/innen Griff)			UG	11665178				1	4
				11665185				1	4

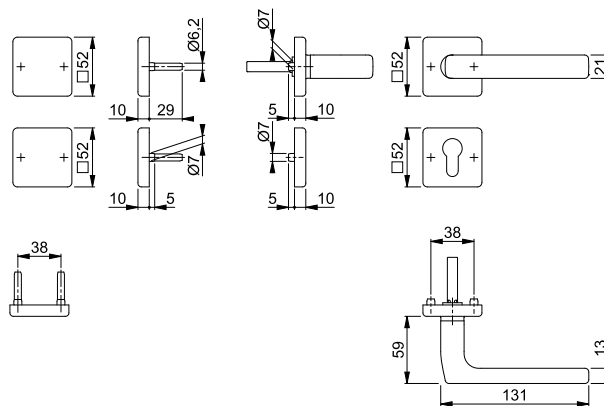

Dallas - FS-E1643/202KH

duraplus®

HOPPE-Edelstahl-Feuerschutz-Kurzschild-Türgriff-Garnitur für Innentüren:

- geprüft nach **DIN 18273** und **DIN EN 1906: 47-D1150A** und **PIVCERTPlus** (1.000.000 Prüfzyklen), Objekt-Garnitur
- Lagerung: Türgriffe fest/drehbar, Rückholfedern, HOPPE-Steckgriff-Verbindung mit Kugel-Arretierung **Sertos®**, wartungsfreie Gleitlager
- Verbindung: HOPPE-Profilvollstift
- Unterkonstruktion: Stahl, Stütznocken
- Befestigung: verdeckt, durchgehend, Gewindeschrauben M5



Sertos®

Beschreibung	40-65	9	Lochung/Abstand	F69				P.E.	Krt.
				Art.-Nr.					
FS-Türgriff-Garnitur (Griff/Griff)			72	10722568				1	10

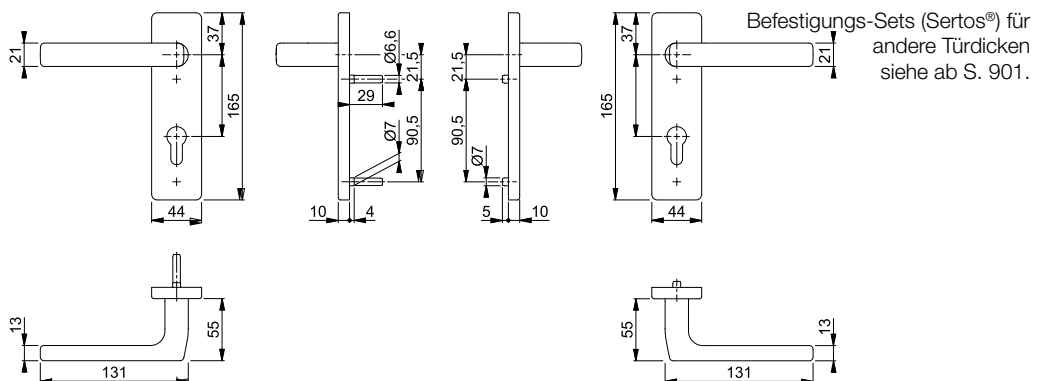

Feuerschutz-(Antipanik)-Innentür-Garnituren

■ Dallas - FS-E43L/202KH/1643

duraplus®





HOPPE-Edelstahl-Feuerschutz-Kurzschild-Wechsel-Garnitur für Wohnungsabschluss-Türen:

- geprüft nach **DIN 18273** und **DIN EN 1906: 47-D1150A** und **PIVCERTPlus** (1.000.000 Prüfzyklen), Objekt-Garnitur
- Lagerung: außen Knopf fest; innen Türgriff fest/drehbar, Rückholfeder, HOPPE-Steckgriff-Verbindung mit Kugel-Arretierung **Sertos®**, wartungsfreies Gleitlager
- Verbindung: HOPPE-FDW-Profilvollstift
- Unterkonstruktion: Stahl, Stütznocken
- Befestigung: verdeckt, durchgehend, Gewindeschrauben M5



Sertos®

Beschreibung			Lochung/ Abstand	F69			P.E.	Krt.
				Art.-Nr.				
FS-Wechsel-Garnitur (Knopf/Griff)	40-65	9	 72	10722576			1	4

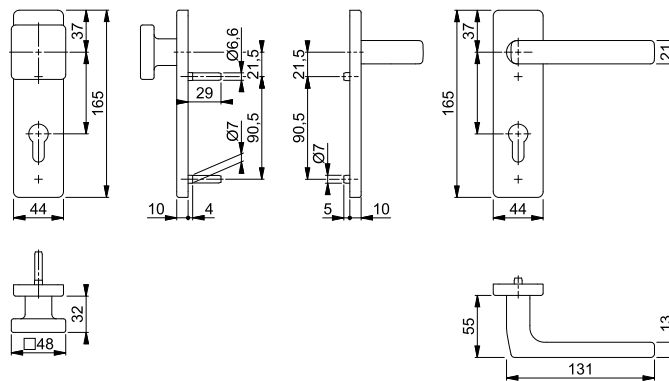

Befestigungs-Sets (Sertos®) für andere Türdicken siehe ab S. 900.



■ Dallas - FS-1644/52/52S





duraplus®

HOPPE-Aluminium-Feuerschutz-Rosetten-Türgriff-Garnitur mit Schlüsselrosetten für Innentüren:

- geprüft nach **DIN 18273** und **DIN EN 1906: 47-D1150A** und **PIVCERTPlus** (1.000.000 Prüfzyklen), Objekt-Garnitur
- Lagerung: Türgriffe fest/drehbar, Rückholfedern, HOPPE-Steckgriff-Verbindung mit Kugel-Arretierung **Sertos®**, wartungsfreie Gleitlager
- Verbindung: HOPPE-Profilvollstift
- Unterkonstruktion: Stahl, Stütznocken
- Befestigung: verdeckt, durchgehend, Gewindeschrauben M4
- Besonderheit: Türgriffe mit Stahlkernen



Sertos®

Beschreibung			Lochung	F1			P.E.	Krt.
				Art.-Nr.				
FS-Türgriff-Garnitur (Griff/Griff)	45-65	9		10726340			1	10
FS-Antipanik-Türgriff-Garnitur (Griff/Griff)		40-65	9	10726366			1	4

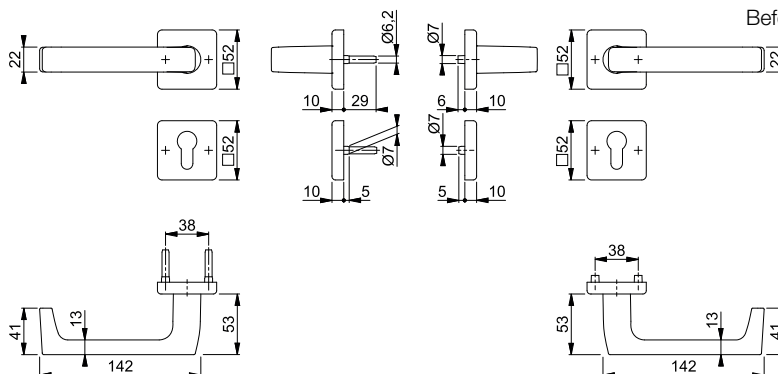

Befestigungs-Sets (Sertos®) für andere Türdicken siehe ab S. 901.



Sertos®

Dallas - FS-43L/52/52S/1644

duraplus®

HOPPE-Aluminium-Feuerschutz-Rosetten-Wechsel-Garnitur mit Schlüsselrosetten für Wohnungsabschluss-Türen:

- geprüft nach **DIN 18273**, mitgeprüft in Notausgangs-Verschlüssen nach **DIN EN 179**, und **DIN EN 1906: 47-D1150A** und **PIVCERTPlus** (1.000.000 Prüfzyklen), Objekt-Garnitur
- Lagerung: außen Knopf fest; innen Türgriff fest/drehbar, Rückholfeder, HOPPE-Steckgriff-Verbindung mit Kugel-Arretierung **Sertos®**, wartungsfreies Gleitlager
- Verbindung: HOPPE-FDW-Profilvollstift
- Unterkonstruktion: Stahl, Stütznocken
- Befestigung: verdeckt, durchgehend, Gewindeschrauben M4
- Besonderheit: Türgriff mit Stahlkern



Beschreibung			Lochung	F1			P.E.	Krt.
				Art.-Nr.				
FS-Wechsel-Garnitur (Knopf/Griff)	45-65	9		10726770			1	4

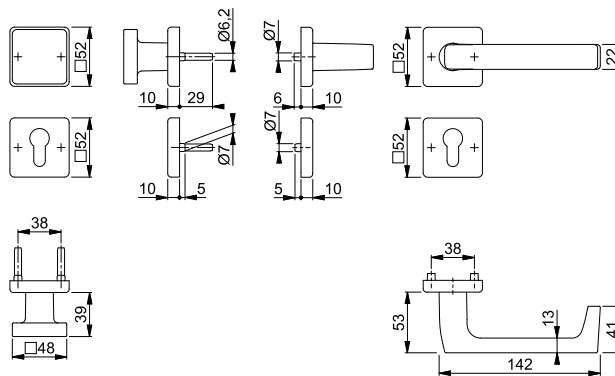

Befestigungs-Sets (Sertos®) für andere Türdicken siehe ab S. 900.



Sertos®

Dallas - FS-1644/202KH

duraplus®

HOPPE-Aluminium-Feuerschutz-Kurzschild-Türgriff-Garnitur für Innentüren:

- geprüft nach **DIN 18273** und **DIN EN 1906: 47-D1150A** und **PIVCERTPlus** (1.000.000 Prüfzyklen), Objekt-Garnitur
- Lagerung: Türgriffe fest/drehbar, Rückholfedern, HOPPE-Steckgriff-Verbindung mit Kugel-Arretierung **Sertos®**, wartungsfreie Gleitlager
- Verbindung: HOPPE-Profilvollstift
- Unterkonstruktion: Stahl, Stütznocken
- Befestigung: verdeckt, durchgehend, Gewindeschrauben M5
- Besonderheit: Türgriffe mit Stahlkernen



Beschreibung			Lochung/ Abstand	F1			P.E.	Krt.
				Art.-Nr.				
FS-Türgriff-Garnitur (Griff/Griff)	45-65	9		10725591			1	10

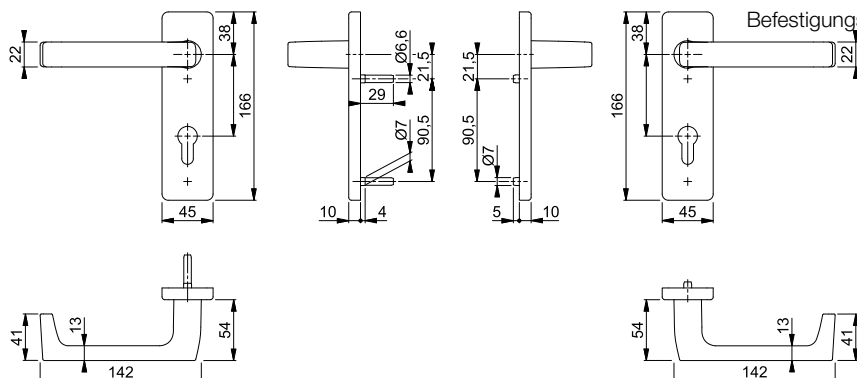

Befestigungs-Sets (Sertos®) für andere Türdicken siehe ab S. 901.

Feuerschutz-(Antipanik)-Innentür-Garnituren

■ Dallas - FS-E1644/52/52S

duraplus®



Sertos®

HOPPE-Edelstahl-Feuerschutz-Rosetten-Türgriff-Garnitur mit Schlüsselrosetten für Innentüren:

- geprüft nach **DIN 18273** und **DIN EN 1906: 47-D1150A** und PIVCERTPlus (1.000.000 Prüfzyklen), Objekt-Garnitur
- Lagerung: Türgriffe fest/drehbar, Rückholfedern, HOPPE-Steckgriff-Verbindung mit Kugel-Arretierung **Sertos®**, wartungsfreie Gleitlager
- Verbindung: HOPPE-Profilvollstift
- Unterkonstruktion: Stahl, Stütznocken
- Befestigung: verdeckt, durchgehend, Gewindeschrauben M4



Beschreibung			Lochung	F69			P.E.	Krt.
				Art.-Nr.				
FS-Türgriff-Garnitur (Griff/Griff)	40-65	9		10721872			1	10
FS-Antipanik-Türgriff-Garnitur (Griff/Griff)		40-65	9		10721881		1	10

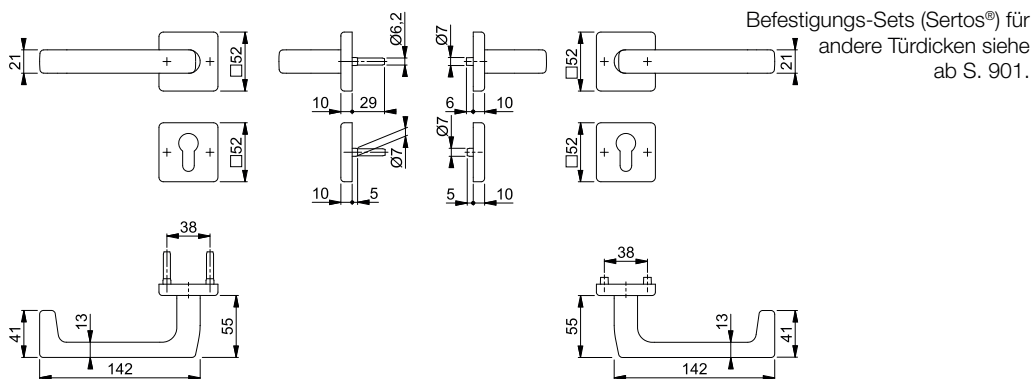

■ Dallas - FS-E43L/52/52S/1644

duraplus®



Sertos®

HOPPE-Edelstahl-Feuerschutz-Rosetten-Wechsel-Garnitur mit Schlüsselrosetten für Wohnungsabschluss-Türen:

- geprüft nach **DIN 18273**, mitgeprüft in Notausgangs-Verschlüssen nach **DIN EN 179**, und **DIN EN 1906: 47-D1150A** und PIVCERTPlus (1.000.000 Prüfzyklen), Objekt-Garnitur
- Lagerung: außen Knopf fest; innen Türgriff fest/drehbar, Rückholfeder, HOPPE-Steckgriff-Verbindung mit Kugel-Arretierung **Sertos®**, wartungsfreies Gleitlager
- Verbindung: HOPPE-FDW-Profilvollstift
- Unterkonstruktion: Stahl, Stütznocken
- Befestigung: verdeckt, durchgehend, Gewindeschrauben M4



Beschreibung			Lochung	F69			P.E.	Krt.
				Art.-Nr.				
FS-Wechsel-Garnitur (Knopf/Griff)		40-65	9		10722314		1	4

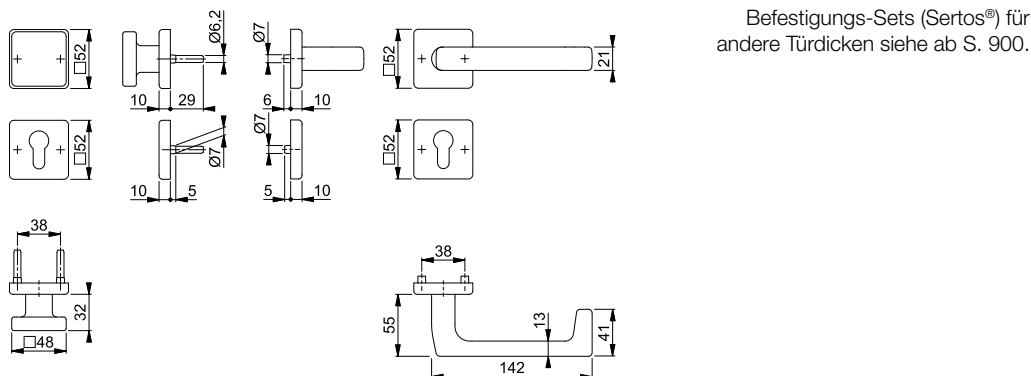



Dallas - FS-E1644/52/52S



duraplus®

HOPPE-Edelstahl-Feuerschutz-Standflügel-Rosetten-Türgriff-Garnitur mit Montagemodul und Schlüsselrosetten für Innentüren:

- geprüft nach **DIN 18273** und mitgeprüft in Notausgangs-Verschlüssen nach **DIN EN 179**
- Lagerung: Türgriff lose, wartungsfreies Gleitlager
- Verbindung: HOPPE-Vollstift mit efha-Einfräsung, vormontiert in der Unterkonstruktion
- Unterkonstruktion: Stahl, Stütznocken
- Befestigung: verdeckt, durchgehend, Gewindeschrauben M4



3

Beschreibung			Lochung	F69		P.E.	Krt.
				Art.-Nr.			
FS-Standflügel-Garnitur (außen blind/innen Griff)				11665215		1	4
			UG	11665221		1	4

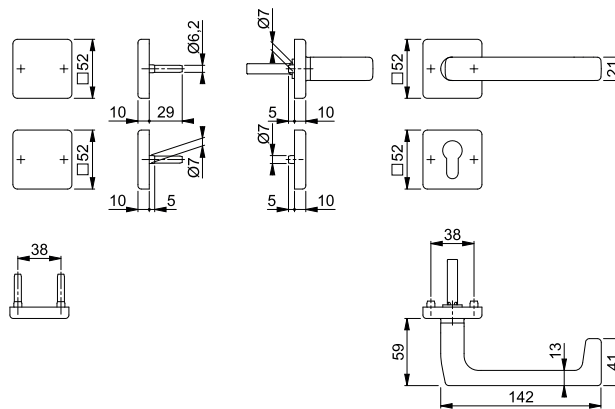

Sertos®





Dallas - FS-E1644/202KH

duraplus®

HOPPE-Edelstahl-Feuerschutz-Kurzschild-Türgriff-Garnitur für Innentüren:

- geprüft nach **DIN 18273** und **DIN EN 1906: 47-D1150A** und **PIVCERTPlus** (1.000.000 Prüfzyklen), Objekt-Garnitur
- Lagerung: Türgriffe fest/drehbar, Rückholfedern, HOPPE-Steckgriff-Verbindung mit Kugel-Arretierung **Sertos®**, wartungsfreie Gleitlager
- Verbindung: HOPPE-Profilvollstift
- Unterkonstruktion: Stahl, Stütznocken
- Befestigung: verdeckt, durchgehend, Gewindeschrauben M5



Beschreibung			Lochung/Abstand	F69		P.E.	Krt.
				Art.-Nr.			
FS-Türgriff-Garnitur (Griff/Griff)				72	10722621	1	10
FS-Antipanik-Türgriff-Garnitur (Griff/Griff)				72	10722630	1	10

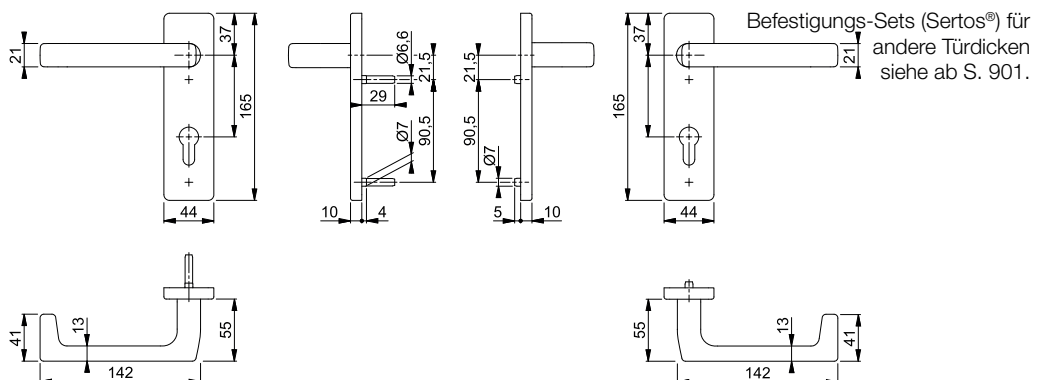

Feuerschutz-(Antipanik)-Innentür-Garnituren

■ Dallas - FS-E43L/202KH/1644

duraplus®







HOPPE-Edelstahl-Feuerschutz-Kurzschild-Wechsel-Garnitur für Wohnungsabschluss-Türen:

- geprüft nach **DIN 18273**, mitgeprüft in Notausgangs-Verschlüssen nach **DIN EN 179**, und **DIN EN 1906: 47-D1150A** und PIVCERTPlus (1.000.000 Prüfzyklen), Objekt-Garnitur
- Lagerung: außen Knopf fest; innen Türgriff fest/drehbar, Rückholfeder, HOPPE-Steckgriff-Verbindung mit Kugel-Arretierung **Sertos®**, wartungsfreies Gleitlager
- Verbindung: HOPPE-FDW-Profilvollstift
- Unterkonstruktion: Stahl, Stütznocken
- Befestigung: verdeckt, durchgehend, Gewindeschrauben M5



Sertos®

Beschreibung			Lochung/ Abstand	F69				P.E.	Krt.
				Art.-Nr.					
FS-Wechsel-Garnitur (Knopf/Griff) 	40-65	9	 72	10722584				1	4

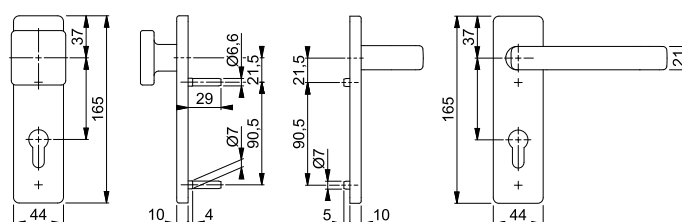

Befestigungs-Sets (Sertos®) für andere Türdicken siehe ab S. 900.

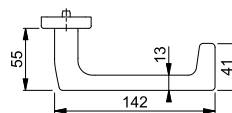
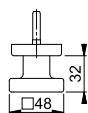

■ Dallas - FS-E1644/202KH





duraplus®



HOPPE-Edelstahl-Feuerschutz-Standflügel-Kurzschild-Türgriff-Garnitur mit Montagemodul für Innentüren:

- geprüft nach **DIN 18273** und mitgeprüft in Notausgangs-Verschlüssen nach **DIN EN 179**
- Lagerung: Türgriff lose, wartungsfreies Gleitlager
- Verbindung: HOPPE-Vollstift mit epha-Einfräsung, vormontiert in der Unterkonstruktion
- Unterkonstruktion: Stahl, Stütznocken
- Befestigung: verdeckt, durchgehend, Gewindeschrauben M4



Beschreibung			Lochung/ Abstand	F69				P.E.	Krt.
				Art.-Nr.					
FS-Standflügel-Garnitur (außen blind/innen Griff) 	40-65	9/42	 72	11663285				1	4
			UG	11663297				1	4

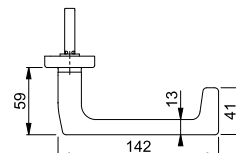
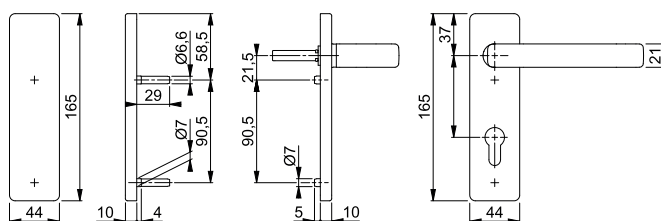



Sertos®

Hamburg - FS-1700/42H/42HS







duraplus®

HOPPE-Aluminium-Feuerschutz-Rosetten-Türgriff-Garnitur mit Schlüsselrosetten für Innentüren:

- geprüft nach **DIN 18273** und **DIN EN 1906: 47-D1150A** und **PIVCERTPlus** (1.000.000 Prüfzyklen), Objekt-Garnitur
- Lagerung: Türgriffe fest/drehbar, Rückholfedern, HOPPE-Steckgriff-Verbindung mit Kugel-Arretierung **Sertos®**, wartungsfreie Gleitlager
- Verbindung: HOPPE-Profilvollstift
- Unterkonstruktion: Stahl, Stütznocken
- Befestigung: verdeckt, durchgehend, Gewindeschrauben M4
- Besonderheit: Türgriffe mit Stahlkernen



3

Beschreibung			Lochung	F1	F4	F9	F31-1	P.E.	Krt.
				Art.-Nr.	Art.-Nr.	Art.-Nr.	Art.-Nr.		
FS-Türgriff-Garnitur (Griff/Griff)	45-65	9		11837974	11837986	11838000	11838012	1	10
Beschreibung			Lochung	F9714M				P.E.	Krt.
FS-Türgriff-Garnitur (Griff/Griff)	45-65	9		11838024				1	10

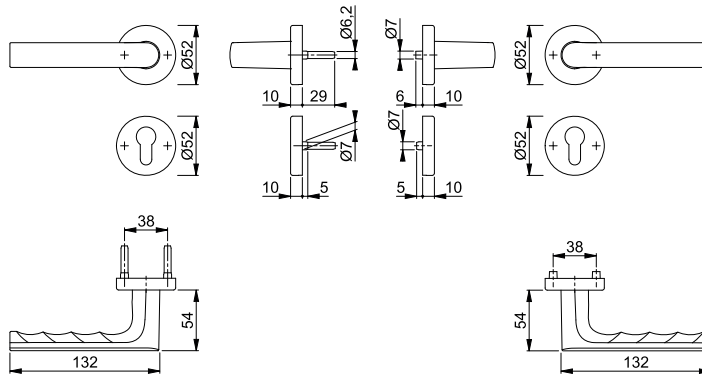

Feuerschutz-(Antipanik-)Innentür-Garnituren



Sertos®

Hamburg - FS-58/42H/42HS/1700

duraplus®

HOPPE-Aluminium-Feuerschutz-Rosetten-Wechsel-Garnitur mit Schlüsselrosetten für Wohnungsabschluss-Türen:

- geprüft nach **DIN 18273** und **DIN EN 1906: 47-D1150A** und PIVCERT**Plus** (1.000.000 Prüfzyklen), Objekt-Garnitur
- Lagerung: außen Knopf fest; innen Türgriff fest/drehbar, Rückholfeder, HOPPE-Steckgriff-Verbindung mit Kugel-Arretierung **Sertos®**, wartungsfreies Gleitlager
- Verbindung: HOPPE-FDW-Profilvollstift
- Unterkonstruktion: Stahl, Stütznocken
- Befestigung: verdeckt, durchgehend, Gewindeschrauben M4
- Besonderheit: Türgriff mit Stahlkern



Beschreibung			Lochung	F1	F4	F9	F31-1	P.E.	Krt.
				Art.-Nr.	Art.-Nr.	Art.-Nr.	Art.-Nr.		
FS-Wechsel-Garnitur (Knopf/Griff)	45-65	9		11838036	11838048	11838055	11838061	1	4
Beschreibung			Lochung	F9714M				P.E.	Krt.
FS-Wechsel-Garnitur (Knopf/Griff)	45-65	9		11838073				1	4

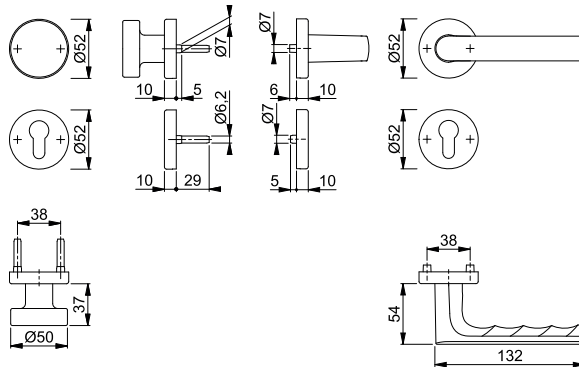

Befestigungs-Sets (Sertos®) für andere Türdicken siehe ab S. 900.



Sertos®

Hamburg - FS-1700/353KH

duraplus®

HOPPE-Aluminium-Feuerschutz-Kurzschild-Türgriff-Garnitur für Innentüren:

- geprüft nach **DIN 18273** und **DIN EN 1906: 47-D1150A** und PIVCERT**Plus** (1.000.000 Prüfzyklen), Objekt-Garnitur
- Lagerung: Türgriffe fest/drehbar, Rückholfedern, HOPPE-Steckgriff-Verbindung mit Kugel-Arretierung **Sertos®**, wartungsfreie Gleitlager
- Verbindung: HOPPE-Profilvollstift
- Unterkonstruktion: Stahl, Stütznocken
- Befestigung: verdeckt, durchgehend, Gewindeschrauben M5
- Besonderheit: Türgriffe mit Stahlkernen



Beschreibung			Lochung/Abstand	F1	F4	F9	F31-1	P.E.	Krt.
				Art.-Nr.	Art.-Nr.	Art.-Nr.	Art.-Nr.		
FS-Türgriff-Garnitur (Griff/Griff)	45-65	9	72	11838085	11838097	11838103	11838115	1	10
Beschreibung			Lochung/Abstand	F9714M				P.E.	Krt.
FS-Türgriff-Garnitur (Griff/Griff)	45-65	9	72	11838127				1	10

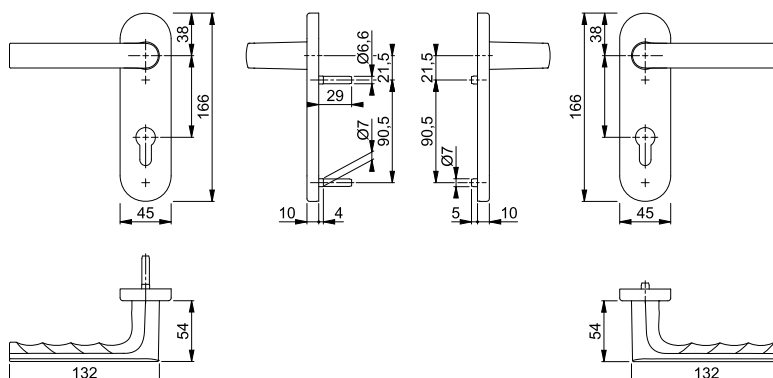



Sertos®

Hamburg - FS-58/353KH/1700

duraplus®

HOPPE-Aluminium-Feuerschutz-Kurzschild-Wechsel-Garnitur für Wohnungsabschluss-Türen:

- geprüft nach **DIN 18273** und **DIN EN 1906: 47-D1150A** und **PIVCERTPlus** (1.000.000 Prüfzyklen), Objekt-Garnitur
- Lagerung: außen Knopf fest; innen Türgriff fest/drehbar, Rückholfeder, HOPPE-Steckgriff-Verbindung mit Kugel-Arretierung **Sertos®**, wartungsfreies Gleitlager
- Verbindung: HOPPE-FDW-Profilvollstift
- Unterkonstruktion: Stahl, Stütznocken
- Befestigung: verdeckt, durchgehend, Gewindeschrauben M5
- Besonderheit: Türgriff mit Stahlkern



3

Beschreibung	F1	F4	F9	F31-1	P.E.	Krt.			
							Lochung/Abstand	Art.-Nr.	Art.-Nr.
FS-Wechsel-Garnitur (Knopf/Griff)	45-65	9	72	11838139	11838152	11838206	11838218	1	4
Beschreibung				F9714M				P.E.	Krt.
FS-Wechsel-Garnitur (Knopf/Griff)	45-65	9	72	11838225				1	4

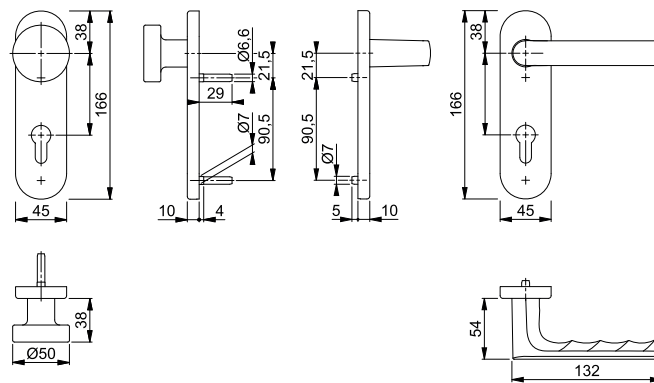

Befestigungs-Sets (Sertos®) für andere Türdicken siehe ab S. 900.



Liverpool - FS-E1313G/42H/42HS

duraplus®

HOPPE-Edelstahl-Feuerschutz-Standflügel-Rosetten-Türgriff-Garnitur mit Montagemodul und Schlüsselrosetten für Innentüren:

- geprüft nach **DIN 18273** und mitgeprüft in Notausgangs-Verschlüssen nach **DIN EN 179**
- Lagerung: gekröpfter Türgriff lose, wartungsfreies Gleitlager
- Verbindung: HOPPE-Vollstift mit epha-Einfräsung, vormontiert in der Unterkonstruktion
- Unterkonstruktion: Stahl, Stütznocken
- Befestigung: verdeckt, durchgehend, Gewindeschrauben M4



Beschreibung	F69	P.E.	Krt.			
				Lochung	Art.-Nr.	
FS-Standflügel-Garnitur (außen blind/innen Griff)	50-75	9/50	UG	11921122	1	4

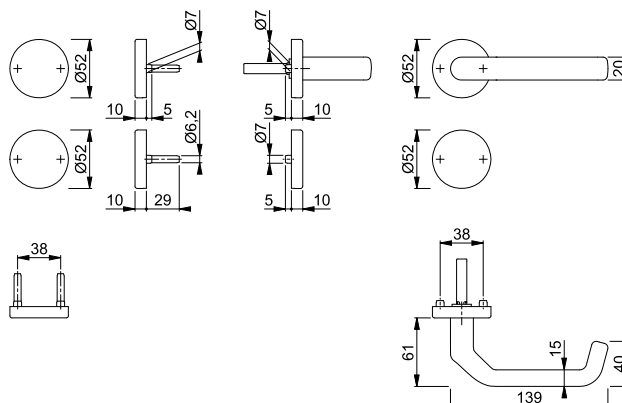

Feuerschutz-(Antipanik)-Innentür-Garnituren

Marseille - FS-1138/42H/42HS

duraplus®







HOPPE-Aluminium-Feuerschutz-Rosetten-Türgriff-Garnitur mit Schlüsselrosetten für Innentüren:

- geprüft nach **DIN 18273** und **DIN EN 1906: 47-D1150A** und PIVCERT**Plus** (1.000.000 Prüfzyklen), Objekt-Garnitur
- Lagerung: Türgriffe fest/drehbar, Rückholfedern, HOPPE-Steckgriff-Verbindung mit Kugel-Arretierung **Sertos®**, wartungsfreie Gleitlager
- Verbindung: HOPPE-Profilvollstift
- Unterkonstruktion: Stahl, Stütznocken
- Befestigung: verdeckt, durchgehend, Gewindeschrauben M4
- Besonderheit: Türgriffe mit Stahlkernen



Sertos®

Beschreibung			Lochung	F1				P.E.	Krt.
				Art.-Nr.					
FS-Türgriff-Garnitur (Griff/Griff)	40-55	9		10726438				1	10
FS-Antipanik-Türgriff-Garnitur (Griff/Griff)		35-55	9		10726454			1	4

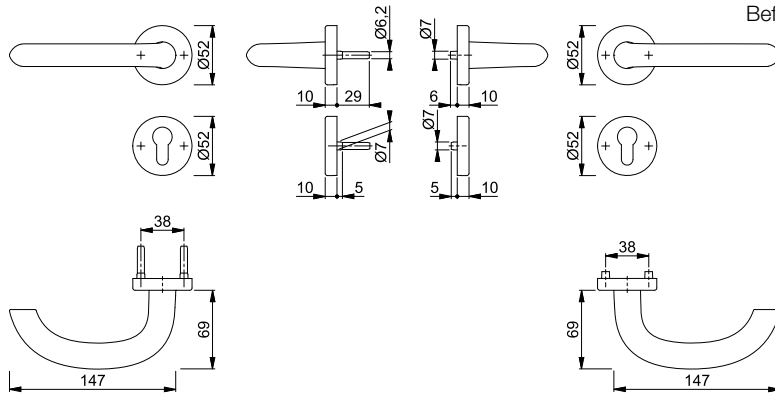

Befestigungs-Sets (Sertos®) für andere Türdicken siehe ab S. 901.



Marseille - FS-58/42H/42HS/1138





duraplus®

HOPPE-Aluminium-Feuerschutz-Rosetten-Wechsel-Garnitur mit Schlüsselrosetten für Wohnungsabschluss-Türen:

- geprüft nach **DIN 18273**, mitgeprüft in Notausgangs-Verschlüssen nach **DIN EN 179**, und **DIN EN 1906: 47-D1150A** und PIVCERT**Plus** (1.000.000 Prüfzyklen), Objekt-Garnitur
- Lagerung: außen Knopf fest; innen Türgriff fest/drehbar, Rückholfeder, HOPPE-Steckgriff-Verbindung mit Kugel-Arretierung **Sertos®**, wartungsfreies Gleitlager
- Verbindung: HOPPE-FDW-Profilvollstift
- Unterkonstruktion: Stahl, Stütznocken
- Befestigung: verdeckt, durchgehend, Gewindeschrauben M4
- Besonderheit: Türgriff mit Stahlkern



Sertos®

Beschreibung			Lochung	F1				P.E.	Krt.
				Art.-Nr.					
FS-Wechsel-Garnitur (Knopf/Griff)		40-50	9		10726737			1	4

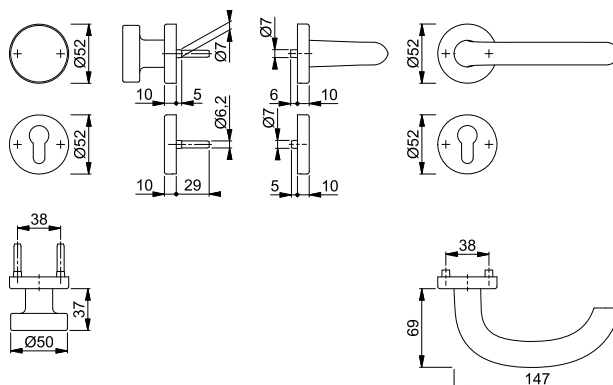



Sertos®

Marseille - FS-1138/353KH

duraplus®

HOPPE-Aluminium-Feuerschutz-Kurzschild-Türgriff-Garnitur für Innentüren:

- geprüft nach **DIN 18273** und **DIN EN 1906: 47-D1150A** und **PIVCERTPlus** (1.000.000 Prüfzyklen), Objekt-Garnitur
- Lagerung: Türgriffe fest/drehbar, Rückholfedern, HOPPE-Steckgriff-Verbindung mit Kugel-Arretierung **Sertos®**, wartungsfreie Gleitlager
- Verbindung: HOPPE-Profilvollstift
- Unterkonstruktion: Stahl, Stütznocken
- Befestigung: verdeckt, durchgehend, Gewindeschrauben M5
- Besonderheit: Türgriffe mit Stahlkernen



3

Beschreibung	40-55	9	Lochung/ Abstand	F1				P.E.	Krt.
				Art.-Nr.					
FS-Türgriff-Garnitur (Griff/Griff)				72	10725638			1	10
FS-Antipanik-Türgriff-Garnitur (Griff/Griff)				72	10725806			1	4

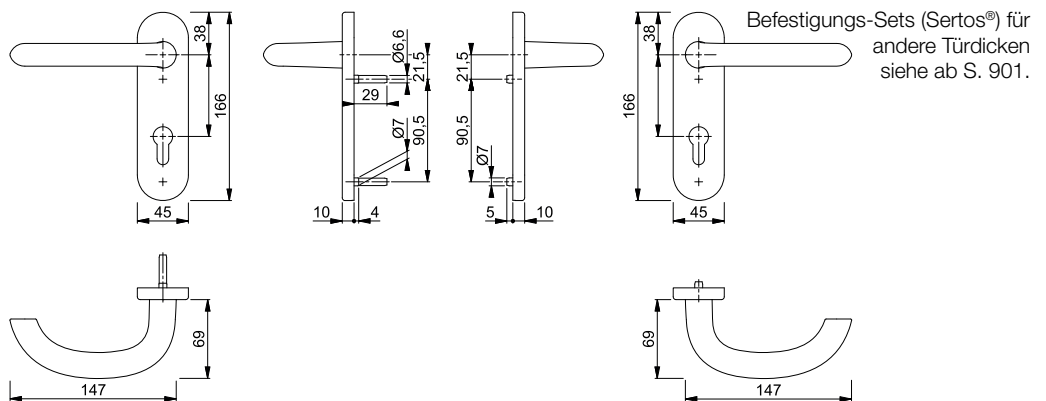

Sertos®

Marseille - FS-58/353KH/1138

duraplus®

HOPPE-Aluminium-Feuerschutz-Kurzschild-Wechsel-Garnitur für Wohnungsabschluss-Türen:

- geprüft nach **DIN 18273**, mitgeprüft in Notausgangs-Verschlässen nach **DIN EN 179**, und **DIN EN 1906: 47-D1150A** und **PIVCERTPlus** (1.000.000 Prüfzyklen), Objekt-Garnitur
- Lagerung: außen Knopf fest; innen Türgriff fest/drehbar, Rückholfeder, HOPPE-Steckgriff-Verbindung mit Kugel-Arretierung **Sertos®**, wartungsfreies Gleitlager
- Verbindung: HOPPE-FDW-Profilvollstift
- Unterkonstruktion: Stahl, Stütznocken
- Befestigung: verdeckt, durchgehend, Gewindeschrauben M5
- Besonderheit: Türgriff mit Stahlkern



Beschreibung	40-50	9	Lochung/ Abstand	F1				P.E.	Krt.
				Art.-Nr.					
FS-Wechsel-Garnitur (Knopf/Griff)				72	10726075			1	4

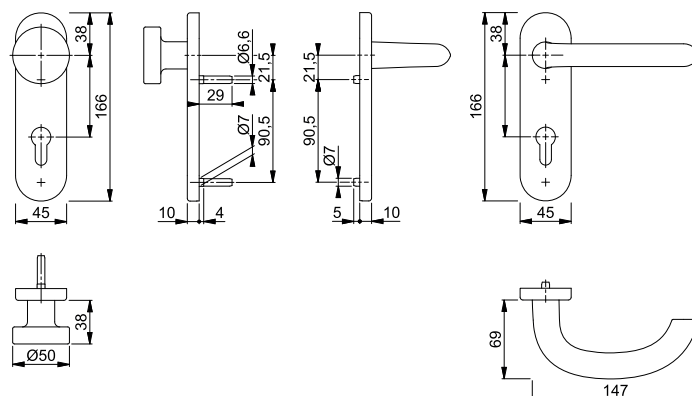

Feuerschutz-(Antipanik)-Innentür-Garnituren

■ Marseille - FS-E1138/42H/42HS

duraplus®



Sertos®

HOPPE-Edelstahl-Feuerschutz-Rosetten-Türgriff-Garnitur mit Schlüsselrosetten für Innentüren:

- geprüft nach **DIN 18273** und **DIN EN 1906: 47-D1150A** und PIVCERTPlus (1.000.000 Prüfzyklen), Objekt-Garnitur
- Lagerung: Türgriffe fest/drehbar, Rückholfedern, HOPPE-Steckgriff-Verbindung mit Kugel-Arretierung **Sertos®**, wartungsfreie Gleitlager
- Verbindung: HOPPE-Profilvollstift
- Unterkonstruktion: Stahl, Stütznocken
- Befestigung: verdeckt, durchgehend, Gewindeschrauben M4



Beschreibung			Lochung	F69	F69-S			P.E.	Krt.
				Art.-Nr.	Art.-Nr.				
FS-Türgriff-Garnitur (Griff/Griff)	40-65	9		10722031	10722040			1	10
FS-Antipanik-Türgriff-Garnitur (Griff/Griff)	40-65	9		10722058	10722066			1	4

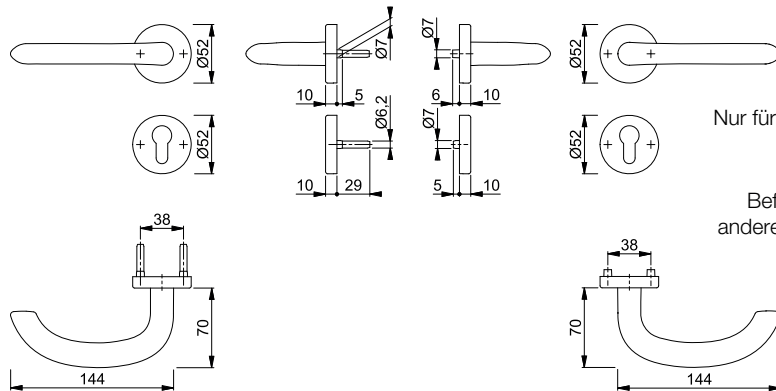

Der Buchstabe **S** in der Farbnummer steht für SecuSan®, die antimikrobielle Oberfläche. Nur für den Innenbereich geeignet.

SecuSan®

Befestigungs-Sets (Sertos®) für andere Türdicken siehe ab S. 901.

■ Marseille - FS-E58/42H/42HS/1138

duraplus®



Sertos®

HOPPE-Edelstahl-Feuerschutz-Rosetten-Wechsel-Garnitur mit Schlüsselrosetten für Wohnungsabschluss-Türen:

- geprüft nach **DIN 18273**, mitgeprüft in Notausgangs-Verschlüssen nach **DIN EN 179**, und **DIN EN 1906: 47-D1150A** und PIVCERTPlus (1.000.000 Prüfzyklen), Objekt-Garnitur
- Lagerung: außen Knopf fest; innen Türgriff fest/drehbar, Rückholfeder, HOPPE-Steckgriff-Verbindung mit Kugel-Arretierung **Sertos®**, wartungsfreies Gleitlager
- Verbindung: HOPPE-FDW-Profilvollstift
- Unterkonstruktion: Stahl, Stütznocken
- Befestigung: verdeckt, durchgehend, Gewindeschrauben M4



Beschreibung			Lochung	F69	F69-S			P.E.	Krt.
				Art.-Nr.	Art.-Nr.				
FS-Wechsel-Garnitur (Knopf/Griff)	40-65	9		10722349	10722357			1	4

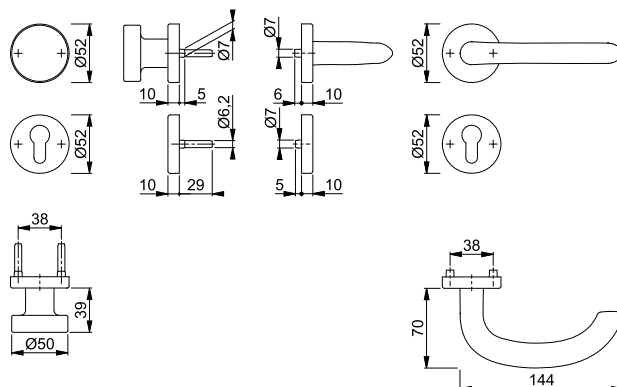

Der Buchstabe **S** in der Farbnummer steht für SecuSan®, die antimikrobielle Oberfläche. Nur für den Innenbereich geeignet.

SecuSan®



■ **Marseille - FS-E1138/42H/42HS**

duraplus®

HOPPE-Edelstahl-Feuerschutz-Standflügel-Rosetten-Türgriff-Garnitur mit Montagemodul und Schlüsselrosetten für Innentüren:

- geprüft nach **DIN 18273** und mitgeprüft in Notausgangs-Verschlüssen nach **DIN EN 179**
- Lagerung: Türgriff lose, wartungsfreies Gleitlager
- Verbindung: HOPPE-Vollstift mit efha-Einfräsung, vormontiert in der Unterkonstruktion
- Unterkonstruktion: Stahl, Stütznocken
- Befestigung: verdeckt, durchgehend, Gewindeschrauben M4



3

Beschreibung	40-65	9/42	Lochung	F69	F69-S	P.E.	Krt.
				Art.-Nr.	Art.-Nr.		
FS-Standflügel-Garnitur (außen blind/innen Griff)	40-65	9/42	UG	11665257	11665282	1	4
			UG	11665269	11665294	1	4
	50-75	9/50	UG	11920683		1	4

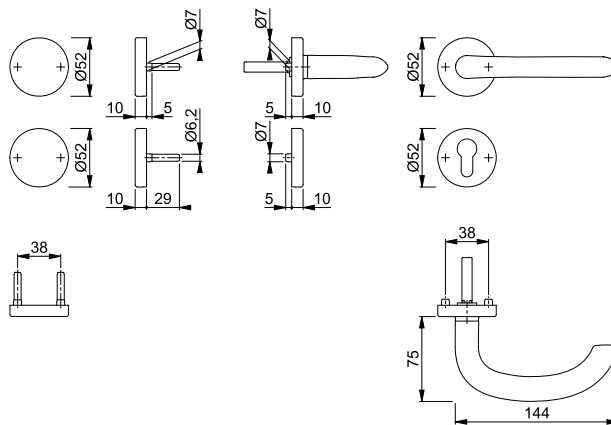

Der Buchstabe **S** in der Farbnummer steht für SecuSan®, die antimikrobielle Oberfläche. Nur für den Innenbereich geeignet.

SecuSan®



Sertos®

■ **Marseille - FS-E1138/353KH**

duraplus®

HOPPE-Edelstahl-Feuerschutz-Kurzschild-Türgriff-Garnitur für Innentüren:

- geprüft nach **DIN 18273** und **DIN EN 1906: 47-D1150A** und **PIVCERTPlus** (1.000.000 Prüfzyklen), Objekt-Garnitur
- Lagerung: Türgriffe fest/drehbar, Rückholfedern, HOPPE-Steckgriff-Verbindung mit Kugel-Arretierung **Sertos®**, wartungsfreie Gleitlager
- Verbindung: HOPPE-Profilvollstift
- Unterkonstruktion: Stahl, Stütznocken
- Befestigung: verdeckt, durchgehend, Gewindeschrauben M5



Beschreibung	40-65	9	Lochung/Abstand	F69	F69-S	P.E.	Krt.
				Art.-Nr.	Art.-Nr.		
FS-Türgriff-Garnitur (Griff/Griff)	40-65	9	72	10722736	10722744	1	10
FS-Antipanik-Türgriff-Garnitur (Griff/Griff)	40-65	9	72	10722752	10722761	1	4

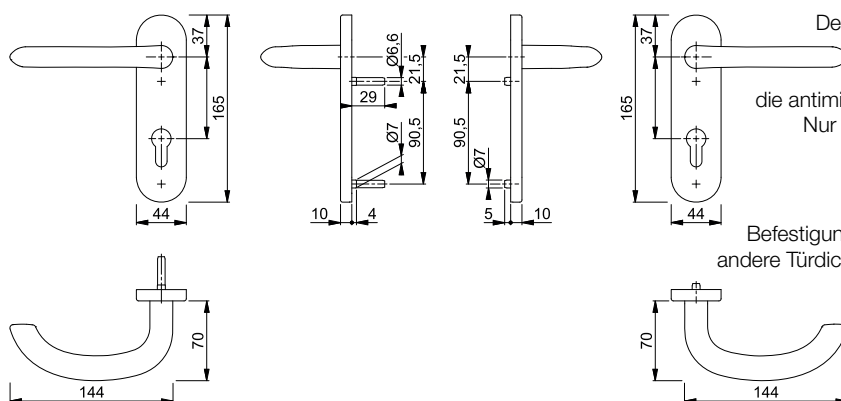

Der Buchstabe **S** in der Farbnummer steht für SecuSan®, die antimikrobielle Oberfläche. Nur für den Innenbereich geeignet.

SecuSan®

Befestigungs-Sets (Sertos®) für andere Türdicken siehe ab S. 901.



Sertos®

■ Marseille - FS-E58/353KH/1138

duraplus®

HOPPE-Edelstahl-Feuerschutz-Kurzschild-Wechsel-Garnitur für Wohnungsabschluss-Türen:

- geprüft nach **DIN 18273**, mitgeprüft in Notausgangs-Verschlüssen nach **DIN EN 179**, und **DIN EN 1906: 47-D1150A** und PIVCERT**Plus** (1.000.000 Prüfzyklen), Objekt-Garnitur
- Lagerung: außen Knopf fest; innen Türgriff fest/drehbar, Rückholfeder, HOPPE-Steckgriff-Verbindung mit Kugel-Arretierung **Sertos®**, wartungsfreies Gleitlager
- Verbindung: HOPPE-FDW-Profilvollstift
- Unterkonstruktion: Stahl, Stütznocken
- Befestigung: verdeckt, durchgehend, Gewindeschrauben M5



Beschreibung	40-65	9	Lochung/ Abstand	F69		P.E.	Krt.	
				Art.-Nr.	Art.-Nr.			
FS-Wechsel-Garnitur (Knopf/Griff)				72	10722787	10722795	1	4

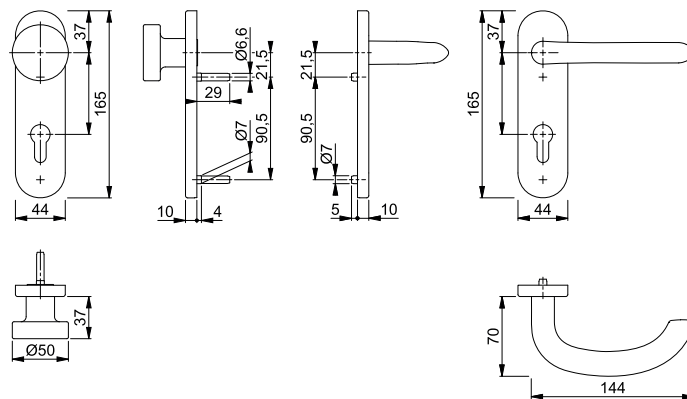

Der Buchstabe **S** in der Farbnummer steht für SecuSan®, die antimikrobielle Oberfläche. Nur für den Innenbereich geeignet.

SecuSan®



■ Marseille - FS-E1138/353KH

duraplus®

HOPPE-Edelstahl-Feuerschutz-Standflügel-Kurzschild-Türgriff-Garnitur mit Montagemodul für Innentüren:

- geprüft nach **DIN 18273** und mitgeprüft in Notausgangs-Verschlüssen nach **DIN EN 179**
- Lagerung: Türgriff lose, wartungsfreies Gleitlager
- Verbindung: HOPPE-Vollstift mit epha-Einfräsung, vormontiert in der Unterkonstruktion
- Unterkonstruktion: Stahl, Stütznocken
- Befestigung: verdeckt, durchgehend, Gewindeschrauben M4



Beschreibung	40-65	9/42	Lochung/ Abstand	F69		P.E.	Krt.	
				Art.-Nr.	Art.-Nr.			
FS-Standflügel-Garnitur (außen blind/innen Griff)				72	11665300	11665336	1	4
				UG	11665312	11665348	1	4

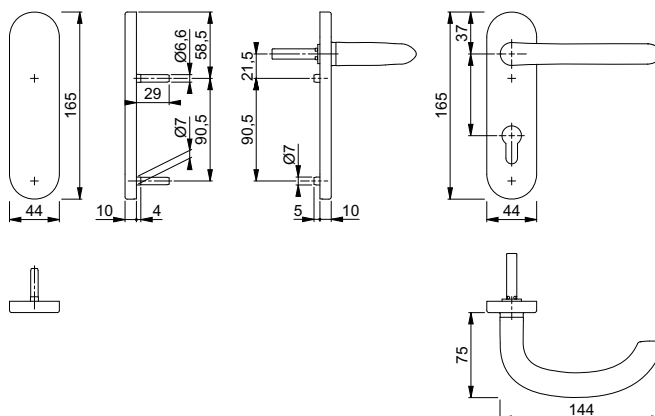

Der Buchstabe **S** in der Farbnummer steht für SecuSan®, die antimikrobielle Oberfläche. Nur für den Innenbereich geeignet.

SecuSan®



Sertos®

■ **Marseille - FS-E1138/353H**





duraplus®

HOPPE-Edelstahl-Feuerschutz-Langschild-Türgriff-Garnitur für Innentüren:

- geprüft nach **DIN 18273** und **DIN EN 1906: 47-D1150A** und **PIVCERTPlus** (1.000.000 Prüfzyklen), Objekt-Garnitur
- Lagerung: Türgriffe fest/drehbar, Rückhofedern, HOPPE-Steckgriff-Verbindung mit Kugel-Arretierung **Sertos®**, wartungsfreie Gleitlager
- Verbindung: HOPPE-Profilvollstift
- Unterkonstruktion: Stahl, Stütznocken
- Befestigung: verdeckt, durchgehend, Gewindeschrauben M5



3

Beschreibung			Lochung/ Abstand	F69	F69-S			P.E.	Krt.
				Art.-Nr.	Art.-Nr.				
FS-Türgriff-Garnitur (Griff/Griff)	40-65	9	 72	11536415	11536548			1	5
FS-Antipanik-Türgriff-Garnitur (Griff/Griff)	 40-65	9	 72	11536421	11536555			1	5

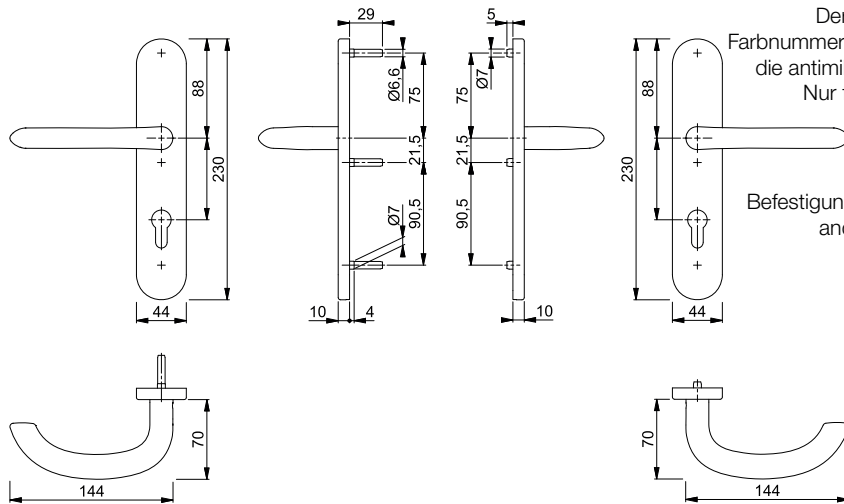

Der Buchstabe **S** in der Farbnummer steht für SecuSan®, die antimikrobielle Oberfläche. Nur für den Innenbereich geeignet.

SecuSan®

Befestigungs-Sets (Sertos®) für andere Türdicken siehe ab S. 901.

■ Marseille - FS-E58/353H/1138

duraplus®







HOPPE-Edelstahl-Feuerschutz-Langschild-Wechsel-Garnitur für Wohnungsabschluss-Türen:

- geprüft nach **DIN 18273**, mitgeprüft in Notausgangs-Verschlässen nach **DIN EN 179**, und **DIN EN 1906: 47-D1150A** und **PVCERTPlus** (1.000.000 Prüfzyklen), Objekt-Garnitur
- Lagerung: außen Knopf fest; innen Türgriff fest/drehbar, Rückholfeder, HOPPE-Steckgriff-Verbindung mit Kugel-Arretierung **Sertos®**, wartungsfreies Gleitlager
- Verbindung: HOPPE-FDW-Profilvollstift
- Unterkonstruktion: Stahl, Stütznocken
- Befestigung: verdeckt, durchgehend, Gewindeschrauben M5



Sertos®

Beschreibung			Lochung/ Abstand	F69	F69-S			P.E.	Krt.
				Art.-Nr.	Art.-Nr.				
FS-Wechsel-Garnitur (Knopf/Griff) 	40-65	9	 72	11536457	11536585			1	4

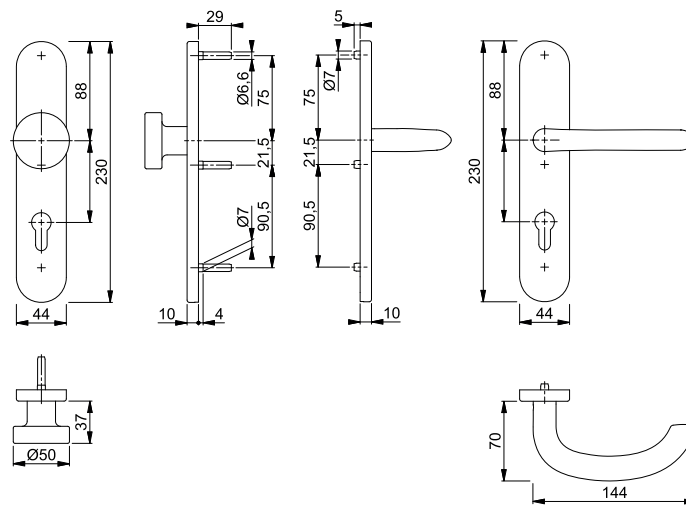

Der Buchstabe **S** in der Farbnummer steht für SecuSan®, die antimikrobielle Oberfläche. Nur für den Innenbereich geeignet.

SecuSan®

■ **Marseille - FS-E1138/353H**

duraplus®







HOPPE-Edelstahl-Feuerschutz-Standflügel-Langschild-Türgriff-Garnitur mit Montagemodul für Innentüren:

- geprüft nach **DIN 18273** und mitgeprüft in Notausgangs-Verschlüssen nach **DIN EN 179**
- Lagerung: Türgriff lose, wartungsfreies Gleitlager
- Verbindung: HOPPE-Vollstift mit efha-Einfräsung, vormontiert in der Unterkonstruktion
- Unterkonstruktion: Stahl, Stütznocken
- Befestigung: verdeckt, durchgehend, Gewindeschrauben M4



3

Beschreibung			Lochung/ Abstand	F69	F69-S			P.E.	Krt.
				Art.-Nr.	Art.-Nr.				
FS-Standflügel-Garnitur (außen blind/innen Griff)			 72	11665355	11665385			1	4
			UG	11665373	11665397			1	4

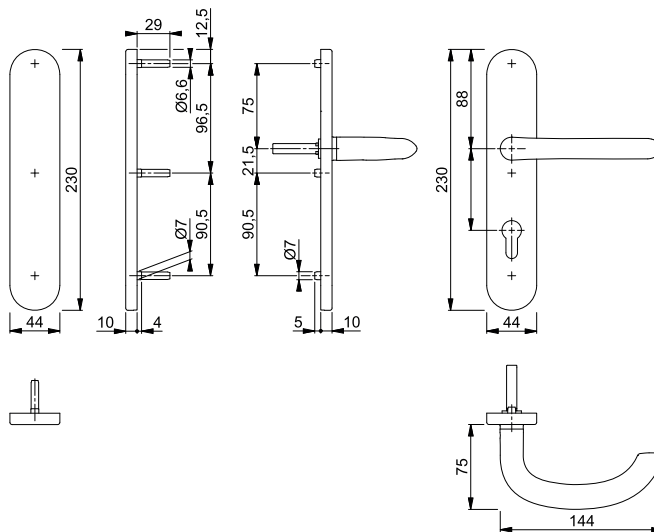

Der Buchstabe **S** in der Farbnummer steht für SecuSan®, die antimikrobielle Oberfläche. Nur für den Innenbereich geeignet.

SecuSan®

Feuerschutz-(Antipanik)-Innentür-Garnituren



Sertos®





Paris - FS-138/42H/42HS

duraplus®

HOPPE-Aluminium-Feuerschutz-Rosetten-Türgriff-Garnitur mit Schlüsselrosetten für Innentüren:

- geprüft nach **DIN 18273** und **DIN EN 1906: 47-D1150A** und **PIVCERTPlus** (1.000.000 Prüfzyklen), Objekt-Garnitur
- Lagerung: Türgriffe fest/drehbar, Rückholfedern, HOPPE-Steckgriff-Verbindung mit Kugel-Arretierung **Sertos®**, wartungsfreie Gleitlager
- Verbindung: HOPPE-Profilvollstift
- Unterkonstruktion: Stahl, Stütznocken
- Befestigung: verdeckt, durchgehend, Gewindeschrauben M4
- Besonderheit: Türgriffe mit Stahlkernen



Beschreibung			Lochung	F1		F1-2-S		P.E.	Krt.
				Art.-Nr.	Art.-Nr.	Art.-Nr.	Art.-Nr.		
FS-Türgriff-Garnitur (Griff/Griff)				10726471	10726489			1	10
FS-Antipanik-Türgriff-Garnitur (Griff/Griff)				10726497	10726500			1	4

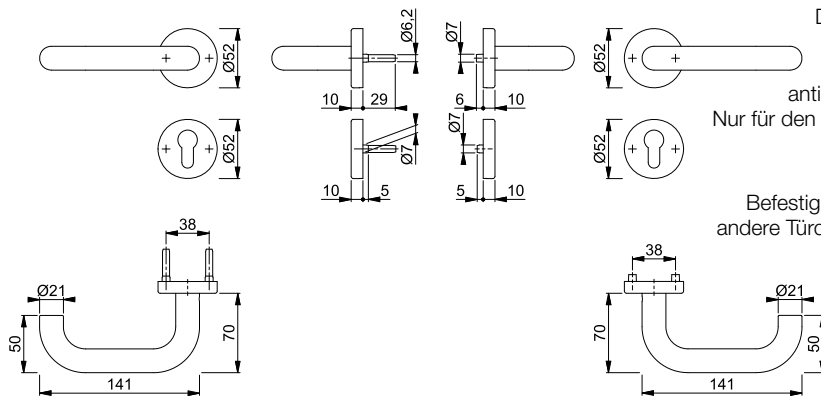

Der Buchstabe **S** in der Farbnummer steht für SecuSan®, die antimikrobielle Oberfläche. Nur für den Innenbereich geeignet.

SecuSan®

Befestigungs-Sets (Sertos®) für andere Türdicken siehe ab S. 901.



Sertos®





Paris - FS-58/42H/42HS/138

duraplus®

HOPPE-Aluminium-Feuerschutz-Rosetten-Wechsel-Garnitur mit Schlüsselrosetten für Wohnungsabschluss-Türen:

- geprüft nach **DIN 18273**, mitgeprüft in Notausgangs-Verschlüssen nach **DIN EN 179**, und **DIN EN 1906: 47-D1150A** und **PIVCERTPlus** (1.000.000 Prüfzyklen), Objekt-Garnitur
- Lagerung: außen Knopf fest; innen Türgriff fest/drehbar, Rückholfeder, HOPPE-Steckgriff-Verbindung mit Kugel-Arretierung **Sertos®**, wartungsfreies Gleitlager
- Verbindung: HOPPE-FDW-Profilvollstift
- Unterkonstruktion: Stahl, Stütznocken
- Befestigung: verdeckt, durchgehend, Gewindeschrauben M4
- Besonderheit: Türgriff mit Stahlkern



Beschreibung			Lochung	F1		F1-2-S		P.E.	Krt.
				Art.-Nr.	Art.-Nr.	Art.-Nr.	Art.-Nr.		
FS-Wechsel-Garnitur (Knopf/Griff)				10726711	10726729			1	4

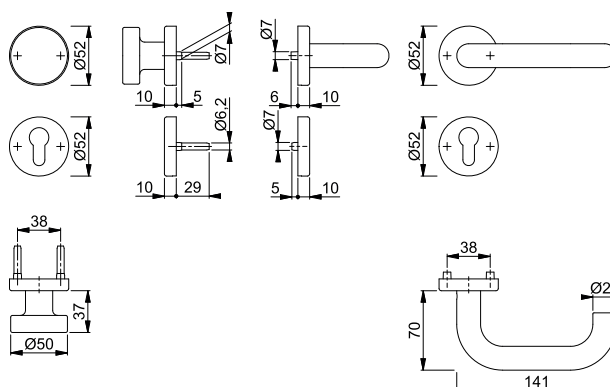

Der Buchstabe **S** in der Farbnummer steht für SecuSan®, die antimikrobielle Oberfläche. Nur für den Innenbereich geeignet.

SecuSan®

Befestigungs-Sets (Sertos®) für andere Türdicken siehe ab S. 900.



Paris - FS-138/42H/42HS

duraplus®

HOPPE-Aluminium-Feuerschutz-Standflügel-Rosetten-Türgriff-Garnitur mit Montagemodul und Schlüsselrosetten für Innentüren:

- geprüft nach **DIN 18273** und mitgeprüft in Notausgangs-Verschlüssen nach **DIN EN 179**
- Lagerung: Türgriff lose, wartungsfreies Gleitlager
- Verbindung: HOPPE-Vollstift mit efha-Einfräsung, vormontiert in der Unterkonstruktion
- Unterkonstruktion: Stahl, Stütznocken
- Befestigung: verdeckt, durchgehend, Gewindeschrauben M4



3

Beschreibung	40-65	9/42	Lochung	F1	F1-2-S	P.E.	Krt.
				Art.-Nr.	Art.-Nr.		
FS-Standflügel-Garnitur (außen blind/innen Griff)				11663194	11663212	1	4
			UG	11663200	11663224	1	4

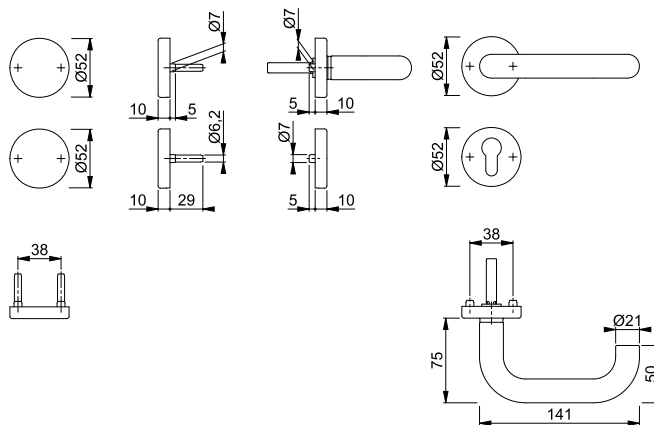

Der Buchstabe **S** in der Farbnummer steht für SecuSan®, die antimikrobielle Oberfläche. Nur für den Innenbereich geeignet.

SecuSan®



Sertos®

Paris - FS-138/353KH

duraplus®

HOPPE-Aluminium-Feuerschutz-Kurzschild-Türgriff-Garnitur für Innentüren:

- geprüft nach **DIN 18273** und **DIN EN 1906: 47-D1150A** und **PIVCERTPlus** (1.000.000 Prüfzyklen), Objekt-Garnitur
- Lagerung: Türgriffe fest/drehbar, Rückholfedern, HOPPE-Steckgriff-Verbindung mit Kugel-Arretierung **Sertos®**, wartungsfreie Gleitlager
- Verbindung: HOPPE-Profilvollstift
- Unterkonstruktion: Stahl, Stütznocken
- Befestigung: verdeckt, durchgehend, Gewindeschrauben M5
- Besonderheit: Türgriffe mit Stahlkernen



Beschreibung	45-65	9	Lochung/Abstand	F1	F1-2-S	P.E.	Krt.
				Art.-Nr.	Art.-Nr.		
FS-Türgriff-Garnitur (Griff/Griff)				10725654	10725662	1	10
FS-Antipanik-Türgriff-Garnitur (Griff/Griff)				10725785	10725793	1	4

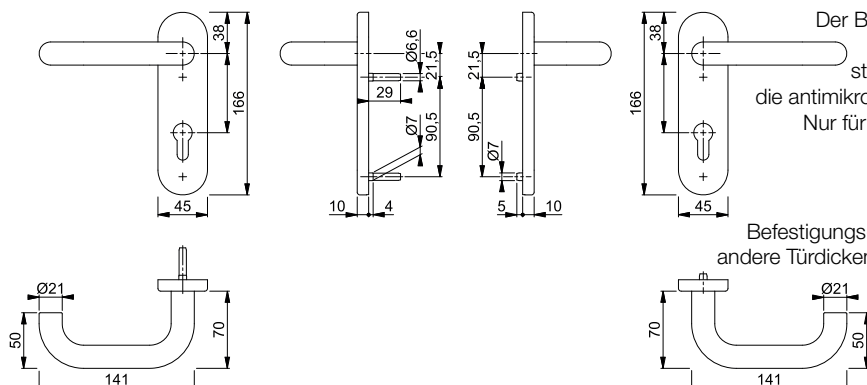

Der Buchstabe **S** in der Farbnummer steht für SecuSan®, die antimikrobielle Oberfläche. Nur für den Innenbereich geeignet.

SecuSan®

Befestigungs-Sets (Sertos®) für andere Türdicken siehe ab S. 901.

Feuerschutz-(Antipanik)-Innentür-Garnituren



Sertos®





Paris - FS-58/353KH/138

duraplus®

HOPPE-Aluminium-Feuerschutz-Kurzschild-Wechsel-Garnitur für Wohnungsabschluss-Türen:

- geprüft nach **DIN 18273**, mitgeprüft in Notausgangs-Verschlüssen nach **DIN EN 179**, und **DIN EN 1906: 47-D1150A** und **PIVCERTPlus** (1.000.000 Prüfzyklen), Objekt-Garnitur
- Lagerung: außen Knopf fest; innen Türgriff fest/drehbar, Rückholfeder, HOPPE-Steckgriff-Verbindung mit Kugel-Arretierung **Sertos®**, wartungsfreies Gleitlager
- Verbindung: HOPPE-FDW-Profilvollstift
- Unterkonstruktion: Stahl, Stütznocken
- Befestigung: verdeckt, durchgehend, Gewindeschrauben M5
- Besonderheit: Türgriff mit Stahlkern



Beschreibung			Lochung/ Abstand	F1	F1-2-S			P.E.	Krt.
				Art.-Nr.	Art.-Nr.				
FS-Wechsel-Garnitur (Knopf/Griff) 	45-65	9	 72	10726112	10726121			1	4

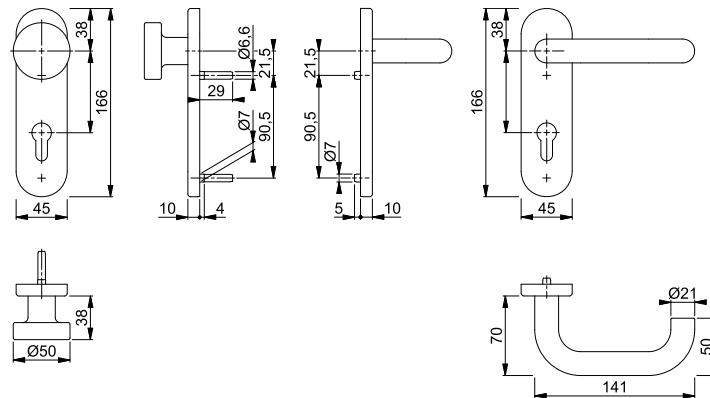

Der Buchstabe **S** in der Farbnummer steht für SecuSan®, die antimikrobielle Oberfläche. Nur für den Innenbereich geeignet.

SecuSan®

Befestigungs-Sets (Sertos®) für andere Türdicken siehe ab S. 900.







Paris - FS-138/353KH

duraplus®

HOPPE-Aluminium-Feuerschutz-Standflügel-Kurzschild-Türgriff-Garnitur mit Montagemodul für Innentüren:

- geprüft nach **DIN 18273** und mitgeprüft in Notausgangs-Verschlüssen nach **DIN EN 179**
- Lagerung: Türgriff lose, wartungsfreies Gleitlager
- Verbindung: HOPPE-Vollstift mit epha-Einfräsung, vormontiert in der Unterkonstruktion
- Unterkonstruktion: Stahl, Stütznocken
- Befestigung: verdeckt, durchgehend, Gewindeschrauben M4



Beschreibung			Lochung/ Abstand	F1	F1-2-S			P.E.	Krt.
				Art.-Nr.	Art.-Nr.				
FS-Standflügel-Garnitur (außen blind/innen Griff) 	40-65	9/42	 72	11663649	11663650			1	4
			UG	11663662	11663686			1	4

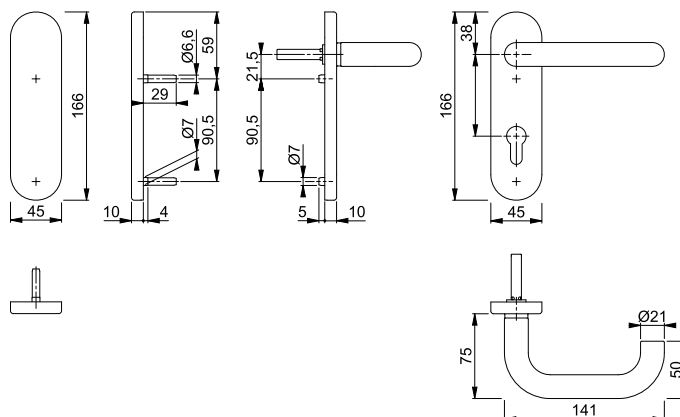

Der Buchstabe **S** in der Farbnummer steht für SecuSan®, die antimikrobielle Oberfläche. Nur für den Innenbereich geeignet.

SecuSan®



Paris - FS-E138/42H

duraplus®

HOPPE-Edelstahl-Feuerschutz-Rosetten-Türgriff-Halbgarnitur mit Montagemodul, ohne Schlüsselrosette, für Innentüren:

- geprüft nach **DIN 18273** und mitgeprüft in Notausgangs-Verschlüssen nach **DIN EN 179**
- Lagerung: Türgriff lose, Rückholfeder rechts/links verwendbar, wartungsfreies Gleitlager
- Verbindung: HOPPE-Vollstift mit efha-Einfräsung, vormontiert in der Unterkonstruktion
- Unterkonstruktion: Stahl/Kunststoff, Stütznocken
- Befestigung: verdeckt, durchgehend, für Gewindeschrauben M4



3

Beschreibung			9/52	F69		P.E.	Krt.
				Art.-Nr.			
FS-Türgriff-Halbgarnitur (innen)				11911585		1	10

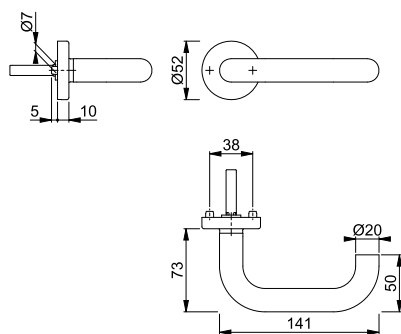

Paris - FS-E138/42H/42HS

duraplus®

HOPPE-Edelstahl-Feuerschutz-Rosetten-Türgriff-Garnitur mit Schlüsselrosetten für Innentüren:

- geprüft nach **DIN 18273** und **DIN EN 1906: 47-D1150A** und PIVCERTPlus (1.000.000 Prüfzyklen), Objekt-Garnitur
- Lagerung: Türgriffe fest/drehbar, Rückholfedern, HOPPE-Steckgriff-Verbindung mit Kugel-Arretierung **Sertos®**, wartungsfreie Gleitlager
- Verbindung: HOPPE-Profilvollstift
- Unterkonstruktion: Stahl, Stütznocken
- Befestigung: verdeckt, durchgehend, Gewindeschrauben M4



Sertos®

Beschreibung			Lochung	F69		P.E.	Krt.
				Art.-Nr.	Art.-Nr.		
FS-Türgriff-Garnitur (Griff/Griff)				10722074	10722082	1	10
FS-Antipanik-Türgriff-Garnitur (Griff/Griff)				10722091	10722103	1	4

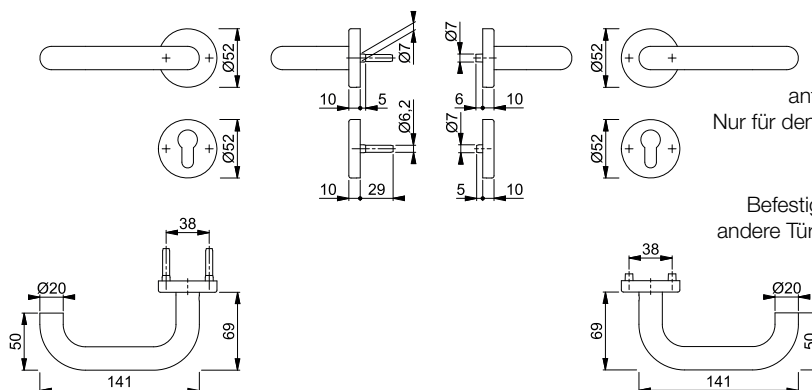

Der Buchstabe **S** in der Farbnummer steht für SecuSan®, die antimikrobielle Oberfläche. Nur für den Innenbereich geeignet.

SecuSan®

Befestigungs-Sets (Sertos®) für andere Türdicken siehe ab S. 901.

Feuerschutz-(Antipanik-)Innentür-Garnituren



Sertos®

Paris - FS-E58/42H/42HS/138

duraplus®

HOPPE-Edelstahl-Feuerschutz-Rosetten-Wechsel-Garnitur mit Schlüsselrosetten für Wohnungsabschluss-Türen:

- geprüft nach **DIN 18273**, mitgeprüft in Notausgangs-Verschlüssen nach **DIN EN 179**, und **DIN EN 1906: 47-D1150A** und PIVCERT**Plus** (1.000.000 Prüfzyklen), Objekt-Garnitur
- Lagerung: außen Knopf fest; innen Türgriff fest/drehbar, Rückholfeder, HOPPE-Steckgriff-Verbindung mit Kugel-Arretierung **Sertos®**, wartungsfreies Gleitlager
- Verbindung: HOPPE-FDW-Profilvollstift
- Unterkonstruktion: Stahl, Stütznocken
- Befestigung: verdeckt, durchgehend, Gewindeschrauben M4



Beschreibung	40-65	9	Lochung	F69	F69-S			P.E.	Krt.
				Art.-Nr.	Art.-Nr.				
FS-Wechsel-Garnitur (Knopf/Griff)				10722365	10722373			1	4

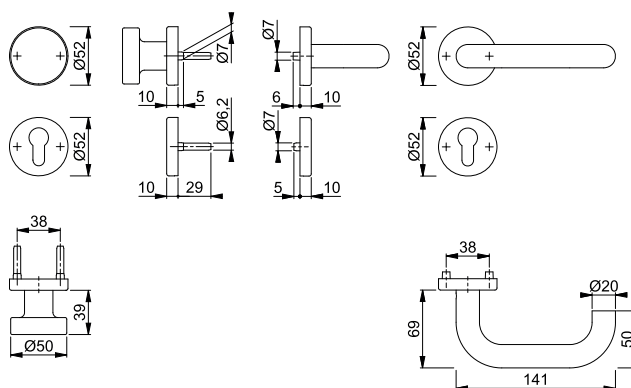

Der Buchstabe **S** in der Farbnummer steht für SecuSan®, die antimikrobielle Oberfläche. Nur für den Innenbereich geeignet.

SecuSan®

Befestigungs-Sets (Sertos®) für andere Türdicken siehe ab S. 900.



Paris - FS-E138/42H/42HS

duraplus®

HOPPE-Edelstahl-Feuerschutz-Standflügel-Rosetten-Türgriff-Garnitur mit Montagemodul und Schlüsselrosetten für Innentüren:

- geprüft nach **DIN 18273** und mitgeprüft in Notausgangs-Verschlüssen nach **DIN EN 179**
- Lagerung: Türgriff lose, wartungsfreies Gleitlager
- Verbindung: HOPPE-Vollstift mit epha-Einfräsung, vormontiert in der Unterkonstruktion
- Unterkonstruktion: Stahl, Stütznocken
- Befestigung: verdeckt, durchgehend, Gewindeschrauben M4



Beschreibung	40-65	9/42	Lochung	F69	F69-S			P.E.	Krt.
				Art.-Nr.	Art.-Nr.				
FS-Standflügel-Garnitur (außen blind/innen Griff)				11665439	11665452			1	4
			UG	11665440	11665464			1	4
		50-75	9/50	UG	11920695			1	4

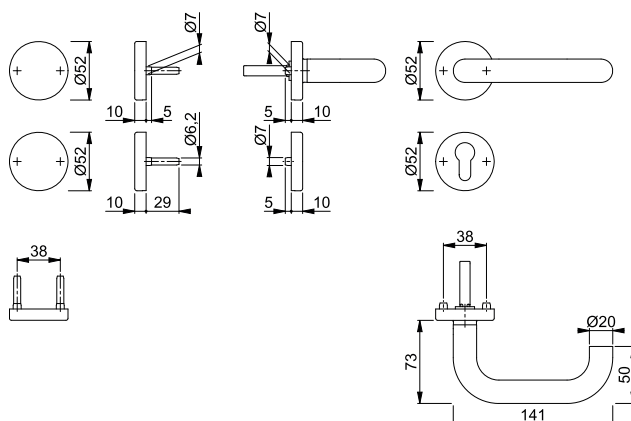

Der Buchstabe **S** in der Farbnummer steht für SecuSan®, die antimikrobielle Oberfläche. Nur für den Innenbereich geeignet.

SecuSan®



Sertos®

Paris - FS-E138/353KH

duraplus®

HOPPE-Edelstahl-Feuerschutz-Kurzschild-Türgriff-Garnitur für Innentüren:

- geprüft nach **DIN 18273** und **DIN EN 1906: 47-D1150A** und **PIVCERTPlus** (1.000.000 Prüfzyklen), Objekt-Garnitur
- Lagerung: Türgriffe fest/drehbar, Rückholfedern, HOPPE-Steckgriff-Verbindung mit Kugel-Arretierung **Sertos®**, wartungsfreie Gleitlager
- Verbindung: HOPPE-Profilvollstift
- Unterkonstruktion: Stahl, Stütznocken
- Befestigung: verdeckt, durchgehend, Gewindeschrauben M5



3

Beschreibung	40-65	9	Lochung/ Abstand	F69		P.E.	Krt.
				Art.-Nr.	Art.-Nr.		
FS-Türgriff-Garnitur (Griff/Griff)			72	10722808	10722816	1	10
FS-Antipanik-Türgriff-Garnitur (Griff/Griff)			72	10722824	10722832	1	4

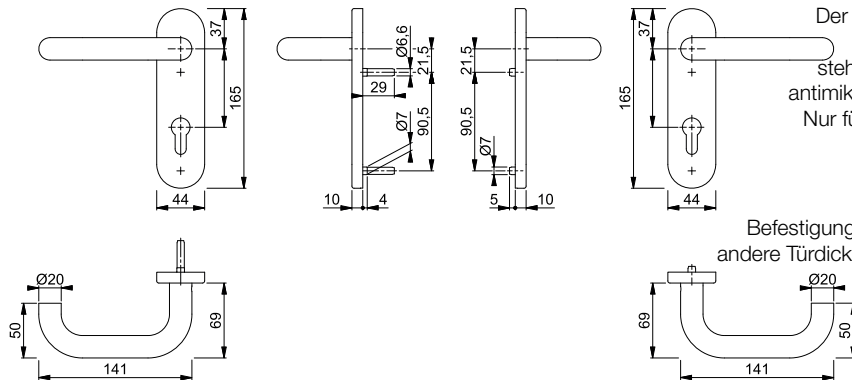

Der Buchstabe **S** in der Farbnummer steht für SecuSan®, die antimikrobielle Oberfläche. Nur für den Innenbereich geeignet.

SecuSan®

Befestigungs-Sets (Sertos®) für andere Türdicken siehe ab S. 901.



Sertos®

Paris - FS-E58/353KH/138

duraplus®

HOPPE-Edelstahl-Feuerschutz-Kurzschild-Wechsel-Garnitur für Wohnungsabschluss-Türen:

- geprüft nach **DIN 18273**, mitgeprüft in Notausgangs-Verschlässen nach **DIN EN 179**, und **DIN EN 1906: 47-D1150A** und **PIVCERTPlus** (1.000.000 Prüfzyklen), Objekt-Garnitur
- Lagerung: außen Knopf fest; innen Türgriff fest/drehbar, Rückholfeder, HOPPE-Steckgriff-Verbindung mit Kugel-Arretierung **Sertos®**, wartungsfreies Gleitlager
- Verbindung: HOPPE-FDW-Profilvollstift
- Unterkonstruktion: Stahl, Stütznocken
- Befestigung: verdeckt, durchgehend, Gewindeschrauben M5



Beschreibung	40-65	9	Lochung/ Abstand	F69		P.E.	Krt.
				Art.-Nr.	Art.-Nr.		
FS-Wechsel-Garnitur (Knopf/Griff)			72	10722841	10722859	1	4

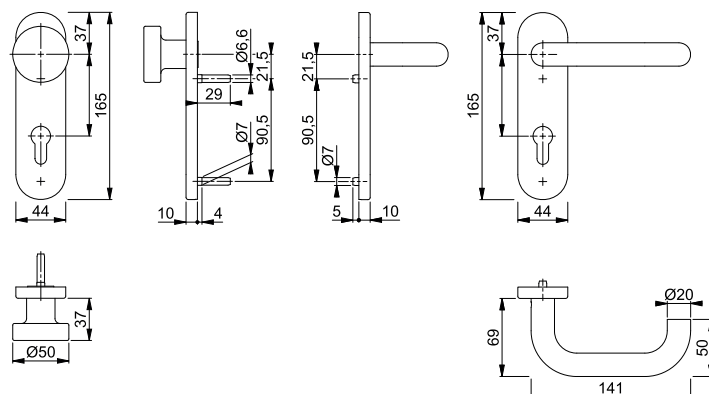

Der Buchstabe **S** in der Farbnummer steht für SecuSan®, die antimikrobielle Oberfläche. Nur für den Innenbereich geeignet.

SecuSan®

Befestigungs-Sets (Sertos®) für andere Türdicken siehe ab S. 900.

■ Paris - FS-E138/353KH



duraplus®



HOPPE-Edelstahl-Feuerschutz-Standflügel-Kurzschild-Türgriff-Garnitur mit Montagemodul für Innentüren:

- geprüft nach **DIN 18273** und mitgeprüft in Notausgangs-Verschlüssen nach **DIN EN 179**
- Lagerung: Türgriff lose, wartungsfreies Gleitlager
- Verbindung: HOPPE-Vollstift mit epha-Einfräsung, vormontiert in der Unterkonstruktion
- Unterkonstruktion: Stahl, Stütznocken
- Befestigung: verdeckt, durchgehend, Gewindeschrauben M4



Beschreibung			Lochung/ Abstand	F69	F69-S			P.E.	Krt.
				Art.-Nr.	Art.-Nr.				
FS-Standflügel-Garnitur (außen blind/innen Griff)			 72	11665476	11665495			1	4
			UG	11665488	11665506			1	4

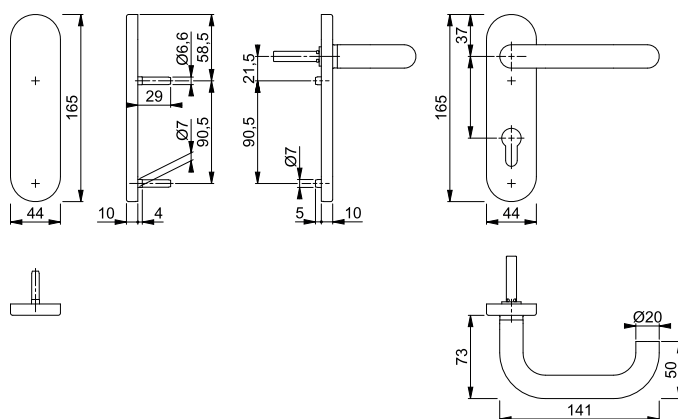

Der Buchstabe **S** in der Farbnummer steht für SecuSan®, die antimikrobielle Oberfläche. Nur für den Innenbereich geeignet.

SecuSan®



Sertos®

■ **Paris - FS-E138/353H**





duraplus®

HOPPE-Edelstahl-Feuerschutz-Langschild-Türgriff-Garnitur für Innentüren:

- geprüft nach **DIN 18273** und **DIN EN 1906: 47-D1150A** und **PIVCERTPlus** (1.000.000 Prüfzyklen), Objekt-Garnitur
- Lagerung: Türgriffe fest/drehbar, Rückholfedern, HOPPE-Steckgriff-Verbindung mit Kugel-Arretierung **Sertos®**, wartungsfreie Gleitlager
- Verbindung: HOPPE-Profilvollstift
- Unterkonstruktion: Stahl, Stütznocken
- Befestigung: verdeckt, durchgehend, Gewindeschrauben M5



3

Beschreibung			Lochung/ Abstand	F69	F69-S			P.E.	Krt.
				Art.-Nr.	Art.-Nr.				
FS-Türgriff-Garnitur (Griff/Griff)	40-65	9	 72	11536780	11536901			1	5
FS-Antipanik-Türgriff-Garnitur (Griff/Griff)	 40-65	9	 72	11536792	11536925			1	5

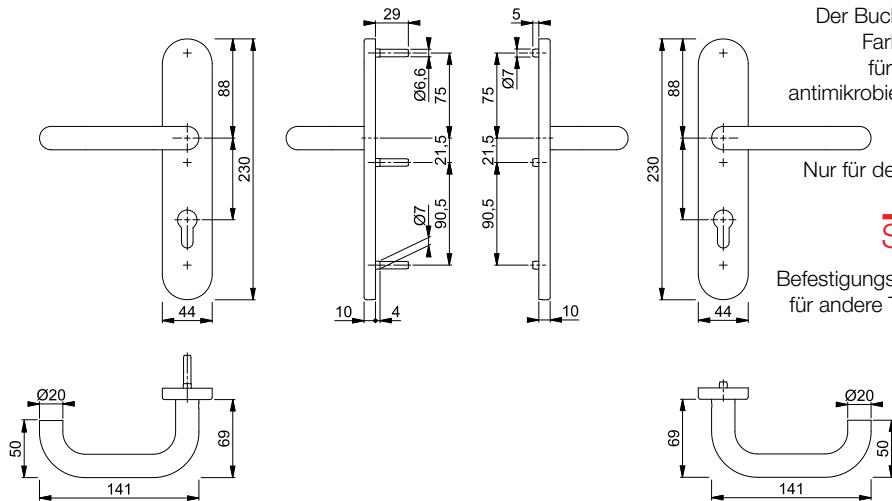



Sertos®





Paris - FS-E58/353H/138

duraplus®

HOPPE-Edelstahl-Feuerschutz-Langschild-Wechsel-Garnitur für Wohnungsabschluss-Türen:

- geprüft nach **DIN 18273**, mitgeprüft in Notausgangs-Verschlüssen nach **DIN EN 179**, und **DIN EN 1906: 47-D1150A** und PIVCERT**Plus** (1.000.000 Prüfzyklen), Objekt-Garnitur
- Lagerung: außen Knopf fest; innen Türgriff fest/drehbar, Rückholfeder, HOPPE-Steckgriff-Verbindung mit Kugel-Arretierung **Sertos®**, wartungsfreies Gleitlager
- Verbindung: HOPPE-FDW-Profilvollstift
- Unterkonstruktion: Stahl, Stütznocken
- Befestigung: verdeckt, durchgehend, Gewindeschrauben M5



Beschreibung			Lochung/ Abstand	F69	F69-S			P.E.	Krt.
				Art.-Nr.	Art.-Nr.				
FS-Wechsel-Garnitur (Knopf/Griff) 	40-65	9	 72	11536809	11536949			1	4

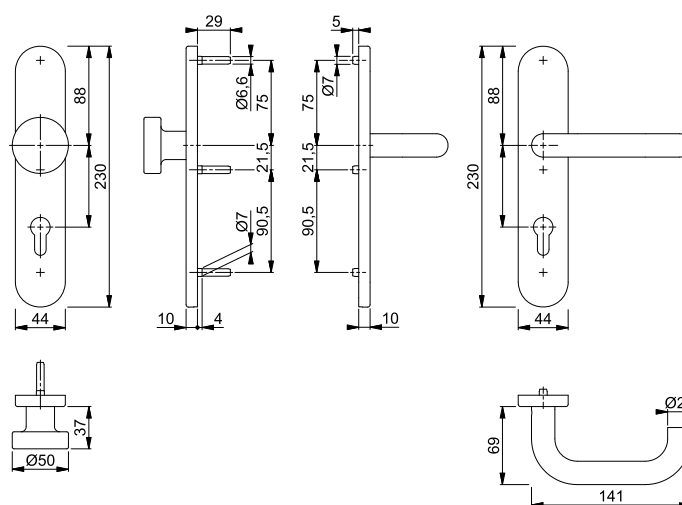

Der Buchstabe **S** in der Farbnummer steht für SecuSan®, die antimikrobielle Oberfläche. Nur für den Innenbereich geeignet.

SecuSan®

Befestigungs-Sets (Sertos®) für andere Türdicken siehe ab S. 900.



Paris - FS-E138/353H





duraplus®

HOPPE-Edelstahl-Feuerschutz-Standflügel-Langschild-Türgriff-Garnitur mit Montagemodul für Innentüren:

- geprüft nach **DIN 18273** und mitgeprüft in Notausgangs-Verschlüssen nach **DIN EN 179**
- Lagerung: Türgriff lose, wartungsfreies Gleitlager
- Verbindung: HOPPE-Vollstift mit efha-Einfräsung, vormontiert in der Unterkonstruktion
- Unterkonstruktion: Stahl, Stütznocken
- Befestigung: verdeckt, durchgehend, Gewindeschrauben M4



3

Beschreibung			Lochung/ Abstand	F69	F69-S	P.E.	Krt.
				Art.-Nr.	Art.-Nr.		
FS-Standflügel-Garnitur (außen blind/innen Griff)			72	11665525	11665543	1	4
			UG	11665531	11665555	1	4

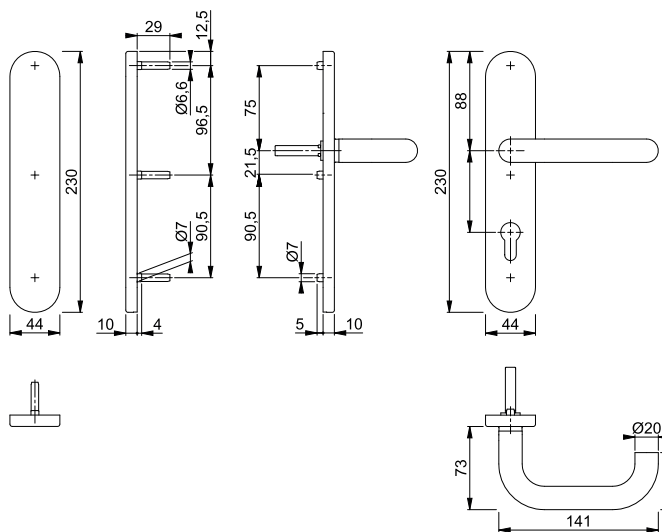

Der Buchstabe **S** in der Farbnummer steht für SecuSan®, die antimikrobielle Oberfläche. Nur für den Innenbereich geeignet.

SecuSan®







Paris - FS-K138/15

duraplus®

HOPPE-Kunststoff-Feuerschutz-Standflügel-Rosetten-Türgriff-Garnitur ohne Schlüsselrosetten für Innentüren:

- geprüft nach **DIN 18273** und mitgeprüft in Notausgangs-Verschlüssen nach **DIN EN 179**
- Lagerung: Türgriff fest/drehbar, wartungsfreies Gleitlager
- Verbindung: HOPPE-Vollstift
- Unterkonstruktion: Stahl, Stütznocken
- Befestigung: verdeckt, durchgehend, Gewindeschrauben M4
- Besonderheit: Türgriff mit Stahlkern



Beschreibung				F9005	P.E.	Krt.
				Art.-Nr.		
FS-Standflügel-Garnitur (außen blind/innen Griff)				3366956	1	4

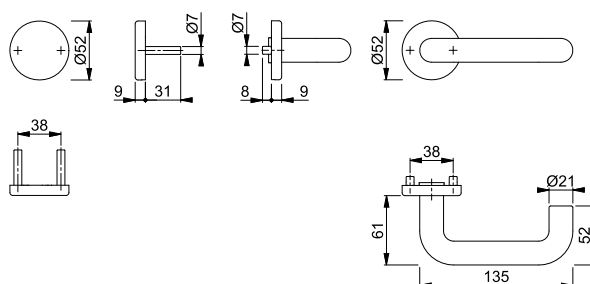

Stifte (ab S. 885) und Schrauben-Set (S. 896) für Türdicke 65-90 mm bitte separat bestellen.

Feuerschutz-(Antipanik)-Innentür-Garnituren

Paris - FS-K138/15/15S

duraplus®



HOPPE-Kunststoff-Feuerschutz-Rosetten-Türgriff-Garnitur mit Schlüsselrosetten für Innentüren:

- geprüft nach **DIN 18273**
- Lagerung: Türgriffe fest/drehbar, wartungsfreie Gleitlager
- Verbindung: HOPPE-Vollstift
- Unterkonstruktion: Stahl, Stütznocken
- Befestigung: verdeckt, durchgehend, Gewindeschrauben M4
- Besonderheit: Türgriffe mit Stahlkernen



Beschreibung	F9005 Art.-Nr.	P.E.	Krt.
FS-Türgriff-Garnitur (Griff/Griff)	726035	1	10
FS-Antipanik-Türgriff-Garnitur (Griff/Griff) 	716029	1	4

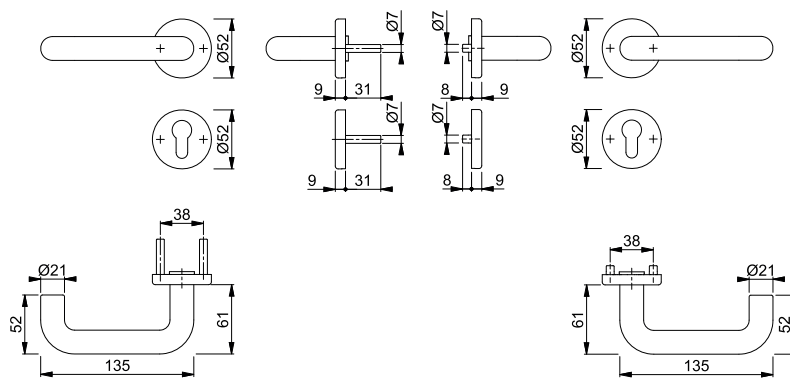

Stifte (ab S. 885) und Schrauben-Set (S. 896) für Türdicke 65-90 mm bitte separat bestellen.

Paris - FS-K58/15/15S/138

duraplus®



HOPPE-Kunststoff-Feuerschutz-Rosetten-Wechsel-Garnitur mit Schlüsselrosetten für Wohnungsabschluss-Türen:

- geprüft nach **DIN 18273** und mitgeprüft in Notausgangs-Verschlüssen nach **DIN EN 179**
- Lagerung: außen Knopf fest, innen Türgriff fest/drehbar, wartungsfreies Gleitlager
- Verbindung: HOPPE-Vollstift
- Unterkonstruktion: Stahl, Stütznocken
- Befestigung: verdeckt, durchgehend, Gewindeschrauben M4
- Besonderheit: Türgriff mit Stahlkernen



Beschreibung	F9005 Art.-Nr.	P.E.	Krt.
FS-Wechsel-Garnitur (Knopf/Griff) 	3366121	1	4

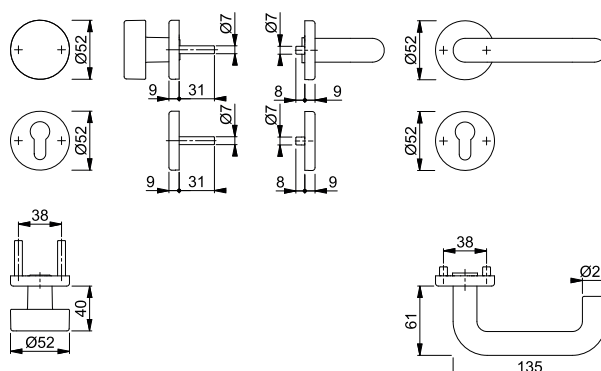

Stifte (ab S. 885) und Schrauben-Set (S. 896) für Türdicke 65-90 mm bitte separat bestellen.



Paris - FS-K138/353K





duraplus®

HOPPE-Kunststoff-Feuerschutz-Kurzschild-Türgriff-Garnitur für Innentüren:

- geprüft nach **DIN 18273** und **DIN EN 1906: 37-B140U**, Objekt-Garnitur
- Lagerung: Türgriffe fest/drehbar, wartungsfreie Gleitlager
- Verbindung: HOPPE-Vollstift
- Unterkonstruktion: Stahl, Stütznocken
- Befestigung: verdeckt, durchgehend, Gewindeschrauben M5
- Besonderheit: Türgriffe mit Stahlkernen



3

Beschreibung			Lochung/ Abstand	F9005			P.E.	Krt.
				Art.-Nr.				
FS-Türgriff-Garnitur (Griff/Griff)	40-65	9	 72	635429			1	10
FS-Antipanic-Türgriff-Garnitur (Griff/Griff)	 40-65	9	 72	667741			1	4

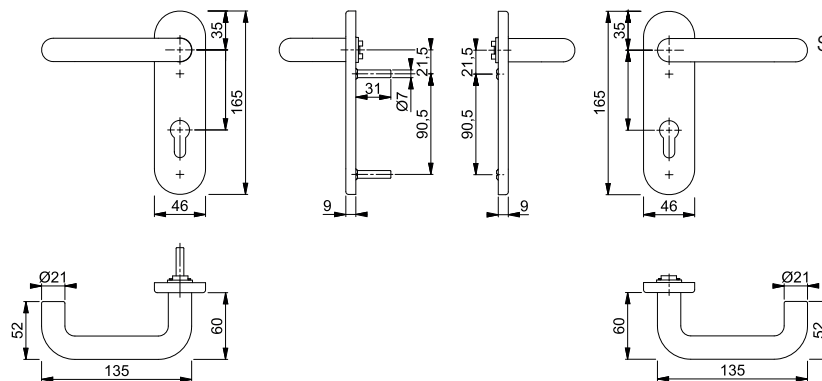

Stifte (ab S. 885) und Schrauben-Set (S. 896) für Türdicke 65-90 mm bitte separat bestellen.





Paris - FS-K138/353K

duraplus®

HOPPE-Kunststoff-Feuerschutz-Standflügel-Kurzschild-Türgriff-Garnitur für Innentüren:

- geprüft nach **DIN 18273** und mitgeprüft in Notausgangs-Verschlüssen nach **DIN EN 179**
- Lagerung: Türgriff fest/drehbar, wartungsfreies Gleitlager
- Verbindung: HOPPE-Vollstift
- Unterkonstruktion: Stahl, Stütznocken
- Befestigung: verdeckt, durchgehend, Gewindeschrauben M5
- Besonderheit: Türgriff mit Stahlkern



Beschreibung			Lochung/ Abstand	F9005			P.E.	Krt.
				Art.-Nr.				
FS-Standflügel-Garnitur (außen blind/innen Griff)	40-65	9	 72	1744870			1	4
			UG	709274			1	4

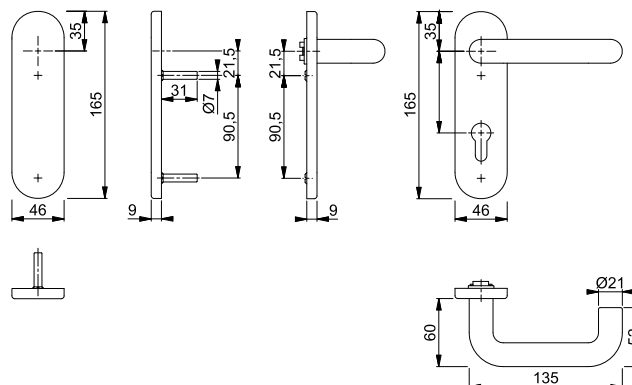

Stifte (ab S. 885) und Schrauben-Set (S. 896) für Türdicke 65-90 mm bitte separat bestellen.

Feuerschutz-(Antipanik)-Innentür-Garnituren

Rotterdam - FS-1401/42H/42HS

duraplus®



HOPPE-Aluminium-Feuerschutz-Rosetten-Türgriff-Garnitur mit Schlüsselrosetten für Innentüren:

- geprüft nach **DIN 18273** und **DIN EN 1906: 47-D1150A** und **PIVCERTPlus** (1.000.000 Prüfzyklen), Objekt-Garnitur
- Lagerung: Türgriffe fest/drehbar, Rückholfedern, HOPPE-Steckgriff-Verbindung mit Kugel-Arretierung **Sertos**®, wartungsfreie Gleitlager
- Verbindung: HOPPE-Profilvollstift
- Unterkonstruktion: Stahl, Stütznocken
- Befestigung: verdeckt, durchgehend, Gewindeschrauben M4
- Besonderheit: Türgriffe mit Stahlkernen



Sertos®

Beschreibung			Lochung	F1	F1-2-S	F9714M	P.E.	Krt.
				Art.-Nr.	Art.-Nr.	Art.-Nr.		
FS-Türgriff-Garnitur (Griff/Griff)	45-65	9		10726518	10726526	11952167		1 10
FS-Antipanik-Türgriff-Garnitur (Griff/Griff)		40-65	9		10726534	10726542	11884575	1 4

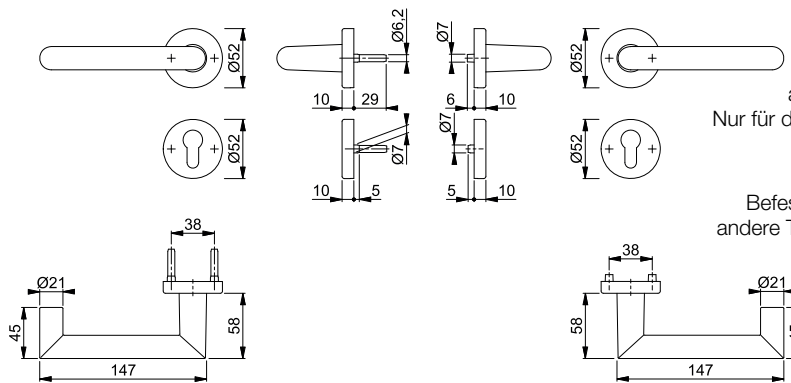

Der Buchstabe **S** in der Farbnummer steht für SecuSan®, die antimikrobielle Oberfläche. Nur für den Innenbereich geeignet.

SecuSan®

Befestigungs-Sets (Sertos®) für andere Türdicken siehe ab S. 901.

Rotterdam - FS-58/42H/42HS/1401

duraplus®



HOPPE-Aluminium-Feuerschutz-Rosetten-Wechsel-Garnitur mit Schlüsselrosetten für Wohnungsabschluss-Türen:

- geprüft nach **DIN 18273**, mitgeprüft in Notausgangs-Verschlüssen nach **DIN EN 179**, und **DIN EN 1906: 47-D1150A** und **PIVCERTPlus** (1.000.000 Prüfzyklen), Objekt-Garnitur
- Lagerung: außen Knopf fest; innen Türgriff fest/drehbar, Rückholfeder, HOPPE-Steckgriff-Verbindung mit Kugel-Arretierung **Sertos**®, wartungsfreies Gleitlager
- Verbindung: HOPPE-FDW-Profilvollstift
- Unterkonstruktion: Stahl, Stütznocken
- Befestigung: verdeckt, durchgehend, Gewindeschrauben M4
- Besonderheit: Türgriff mit Stahlkern



Sertos®

Beschreibung			Lochung	F1	F1-2-S	P.E.	Krt.
				Art.-Nr.	Art.-Nr.		
FS-Wechsel-Garnitur (Knopf/Griff)		45-65	9		10726690	10726702	1 4

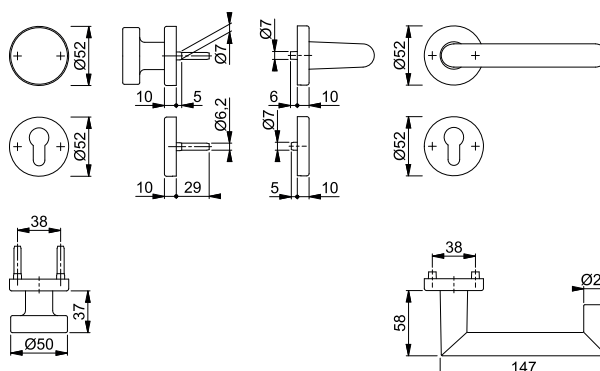

Der Buchstabe **S** in der Farbnummer steht für SecuSan®, die antimikrobielle Oberfläche. Nur für den Innenbereich geeignet.

SecuSan®

Befestigungs-Sets (Sertos®) für andere Türdicken siehe ab S. 900.

Rotterdam - FS-1401/42H/42HS

duraplus®







HOPPE-Aluminium-Feuerschutz-Standflügel-Rosetten-Türgriff-Garnitur mit Montagemodul und Schlüsselrosetten für Innentüren:

- geprüft nach **DIN 18273** und mitgeprüft in Notausgangs-Verschlüssen nach **DIN EN 179**
- Lagerung: Türgriff lose, wartungsfreies Gleitlager
- Verbindung: HOPPE-Vollstift mit efha-Einfräsung, vormontiert in der Unterkonstruktion
- Unterkonstruktion: Stahl, Stütznocken
- Befestigung: verdeckt, durchgehend, Gewindeschrauben M4



3

Beschreibung			Lochung	F1	F1-2-S	F9714M	P.E.	Krt.
				Art.-Nr.	Art.-Nr.	Art.-Nr.		
FS-Standflügel-Garnitur (außen blind/innen Griff)				11663145	11663169	11952209	1	4
			UG	11663157	11663170	11952210	1	4

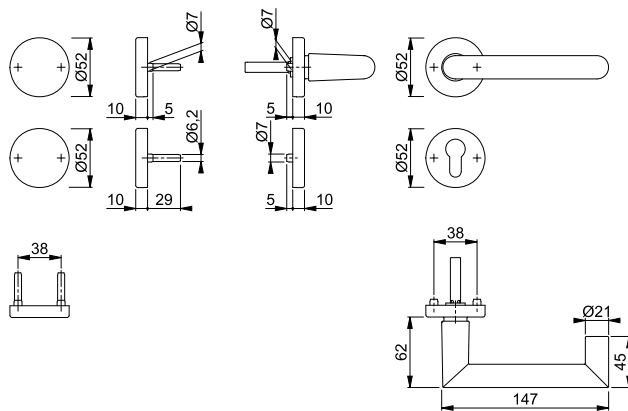

Der Buchstabe **S** in der Farbnummer steht für SecuSan®, die antimikrobielle Oberfläche. Nur für den Innenbereich geeignet.

SecuSan®



Sertos®





Rotterdam - FS-1401/353KH

duraplus®

HOPPE-Aluminium-Feuerschutz-Kurzschild-Türgriff-Garnitur für Innentüren:

- geprüft nach **DIN 18273** und **DIN EN 1906: 47-D1150A** und **PIVCERTPlus** (1.000.000 Prüfzyklen), Objekt-Garnitur
- Lagerung: Türgriffe fest/drehbar, Rückholfedern, HOPPE-Steckgriff-Verbindung mit Kugel-Arretierung **Sertos®**, wartungsfreie Gleitlager
- Verbindung: HOPPE-Profilvollstift
- Unterkonstruktion: Stahl, Stütznocken
- Befestigung: verdeckt, durchgehend, Gewindeschrauben M5
- Besonderheit: Türgriffe mit Stahlkernen



Beschreibung			Lochung/Abstand	F1	F1-2-S	F9714M	P.E.	Krt.
				Art.-Nr.	Art.-Nr.	Art.-Nr.		
FS-Türgriff-Garnitur (Griff/Griff)				10725671	10725689	11953950	1	10
FS-Antipanik-Türgriff-Garnitur (Griff/Griff)				10725769	10725777	11953962	1	4

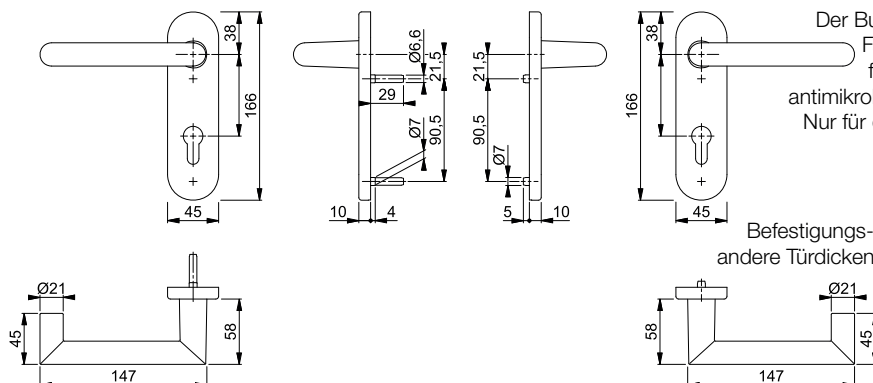

Der Buchstabe **S** in der Farbnummer steht für SecuSan®, die antimikrobielle Oberfläche. Nur für den Innenbereich geeignet.

SecuSan®

Befestigungs-Sets (Sertos®) für andere Türdicken siehe ab S. 901.

Feuerschutz-(Antipanik)-Innentür-Garnituren



Sertos®

Rotterdam - FS-58/353KH/1401

duraplus®

HOPPE-Aluminium-Feuerschutz-Kurzschild-Wechsel-Garnitur für Wohnungsabschluss-Türen:

- geprüft nach **DIN 18273**, mitgeprüft in Notausgangs-Verschlüssen nach **DIN EN 179**, und **DIN EN 1906: 47-D1150A** und **PVCERTPlus** (1.000.000 Prüfzyklen), Objekt-Garnitur
- Lagerung: außen Knopf fest; innen Türgriff fest/drehbar, Rückholfeder, HOPPE-Steckgriff-Verbindung mit Kugel-Arretierung **Sertos®**, wartungsfreies Gleitlager
- Verbindung: HOPPE-FDW-Profilvollstift
- Unterkonstruktion: Stahl, Stütznocken
- Befestigung: verdeckt, durchgehend, Gewindeschrauben M5
- Besonderheit: Türgriff mit Stahlkern



Beschreibung			Lochung/ Abstand	F1	F1-2-S			P.E.	Krt.
				Art.-Nr.	Art.-Nr.				
FS-Wechsel-Garnitur (Knopf/Griff)	45-65	9	72	10726139	10726147			1	4

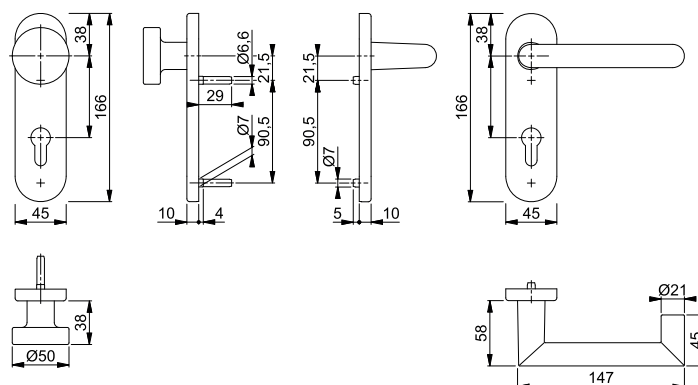

Der Buchstabe **S** in der Farbnummer steht für SecuSan®, die antimikrobielle Oberfläche. Nur für den Innenbereich geeignet.

SecuSan®

Befestigungs-Sets (Sertos®) für andere Türdicken siehe ab S. 900.



Rotterdam - FS-1401/353KH

duraplus®

HOPPE-Aluminium-Feuerschutz-Standflügel-Kurzschild-Türgriff-Garnitur mit Montagemodul für Innentüren:

- geprüft nach **DIN 18273** und mitgeprüft in Notausgangs-Verschlüssen nach **DIN EN 179**
- Lagerung: Türgriff lose, wartungsfreies Gleitlager
- Verbindung: HOPPE-Vollstift mit epha-Einfräsung, vormontiert in der Unterkonstruktion
- Unterkonstruktion: Stahl, Stütznocken
- Befestigung: verdeckt, durchgehend, Gewindeschrauben M4



Beschreibung			Lochung/ Abstand	F1	F1-2-S	F9714M		P.E.	Krt.
				Art.-Nr.	Art.-Nr.	Art.-Nr.			
FS-Standflügel-Garnitur (außen blind/innen Griff)	40-65	9/42	72		11663935	11953974		1	4
			UG	11663923	11663947	11953986		1	4

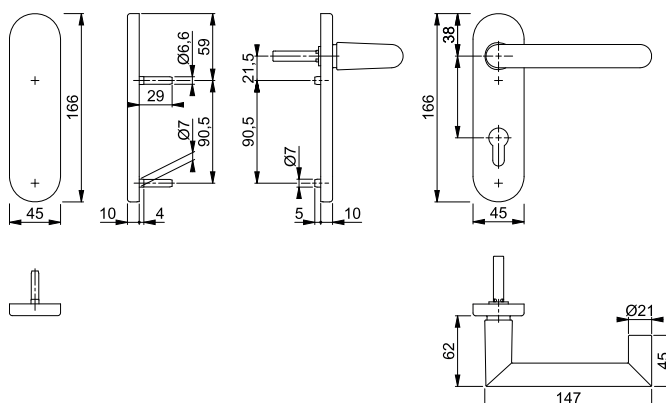

Der Buchstabe **S** in der Farbnummer steht für SecuSan®, die antimikrobielle Oberfläche. Nur für den Innenbereich geeignet.

SecuSan®



Sertos®

Rotterdam - FS-E1401/42H/42HS

duraplus®

HOPPE-Edelstahl-Feuerschutz-Rosetten-Türgriff-Garnitur mit Schlüsselrosetten für Innentüren:

- geprüft nach **DIN 18273** und **DIN EN 1906: 47-D1150A** und **PIVCERTPlus** (1.000.000 Prüfzyklen), Objekt-Garnitur
- Lagerung: Türgriffe fest/drehbar, Rückholfedern, HOPPE-Steckgriff-Verbindung mit Kugel-Arretierung **Sertos®**, wartungsfreie Gleitlager
- Verbindung: HOPPE-Profilvollstift
- Unterkonstruktion: Stahl, Stütznocken
- Befestigung: verdeckt, durchgehend, Gewindeschrauben M4



Beschreibung			Lochung	F69	F69-S			P.E.	Krt.
				Art.-Nr.	Art.-Nr.				
FS-Türgriff-Garnitur (Griff/Griff)	40-65	9		10722111	10722120			1	10
FS-Antipanik-Türgriff-Garnitur (Griff/Griff)		40-65	9	10722138	10722146			1	4

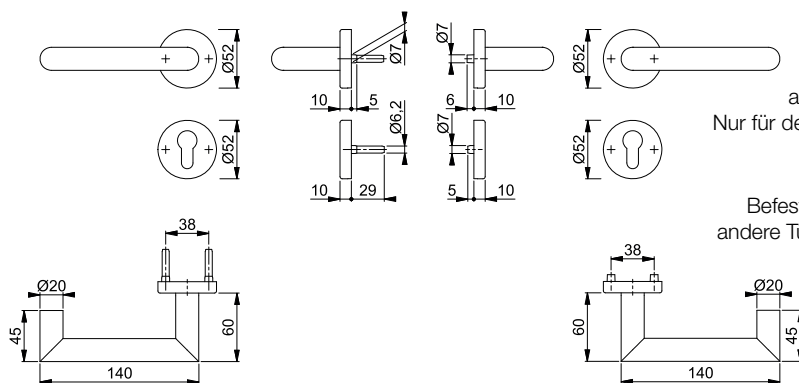

Der Buchstabe **S** in der Farbnummer steht für SecuSan®, die antimikrobielle Oberfläche. Nur für den Innenbereich geeignet.

SecuSan®

Befestigungs-Sets (Sertos®) für andere Türdicken siehe ab S. 901.



Sertos®

Rotterdam - FS-E58/42H/42HS/1401

duraplus®

HOPPE-Edelstahl-Feuerschutz-Rosetten-Wechsel-Garnitur mit Schlüsselrosetten für Wohnungsabschluss-Türen:

- geprüft nach **DIN 18273**, mitgeprüft in Notausgangs-Verschlässen nach **DIN EN 179**, und **DIN EN 1906: 47-D1150A** und **PIVCERTPlus** (1.000.000 Prüfzyklen), Objekt-Garnitur
- Lagerung: außen Knopf fest; innen Türgriff fest/drehbar, Rückholfeder, HOPPE-Steckgriff-Verbindung mit Kugel-Arretierung **Sertos®**, wartungsfreies Gleitlager
- Verbindung: HOPPE-FDW-Profilvollstift
- Unterkonstruktion: Stahl, Stütznocken
- Befestigung: verdeckt, durchgehend, Gewindeschrauben M4



Beschreibung			Lochung	F69	F69-S			P.E.	Krt.
				Art.-Nr.	Art.-Nr.				
FS-Wechsel-Garnitur (Knopf/Griff)	40-65	9		10722381	10722390			1	4

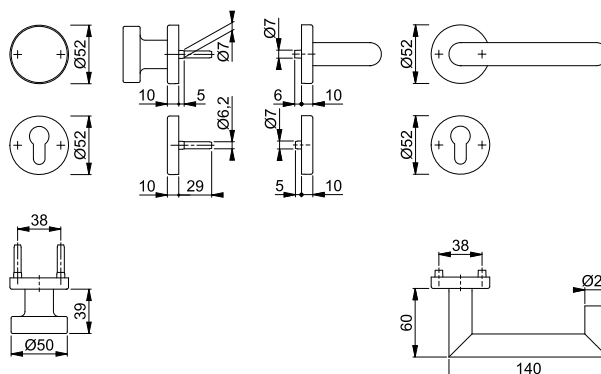

Der Buchstabe **S** in der Farbnummer steht für SecuSan®, die antimikrobielle Oberfläche. Nur für den Innenbereich geeignet.

SecuSan®

Befestigungs-Sets (Sertos®) für andere Türdicken siehe ab S. 900.

Feuerschutz-(Antipanik)-Innentür-Garnituren

Rotterdam - FS-E1401/42H/42HS

duraplus®



HOPPE-Edelstahl-Feuerschutz-Standflügel-Rosetten-Türgriff-Garnitur mit Montagemodul und Schlüsselrosetten für Innentüren:

- geprüft nach **DIN 18273** und mitgeprüft in Notausgangs-Verschlüssen nach **DIN EN 179**
- Lagerung: Türgriff lose, wartungsfreies Gleitlager
- Verbindung: HOPPE-Vollstift mit epha-Einfräsung, vormontiert in der Unterkonstruktion
- Unterkonstruktion: Stahl, Stütznocken
- Befestigung: verdeckt, durchgehend, Gewindeschrauben M4



Beschreibung	40-65	9/42	Lochung	F69	F69-S			P.E.	Krt.
				Art.-Nr.	Art.-Nr.				
FS-Standflügel-Garnitur (außen blind/innen Griff)			UG	11665592	11665610			1	4
				11665609	11665622			1	4

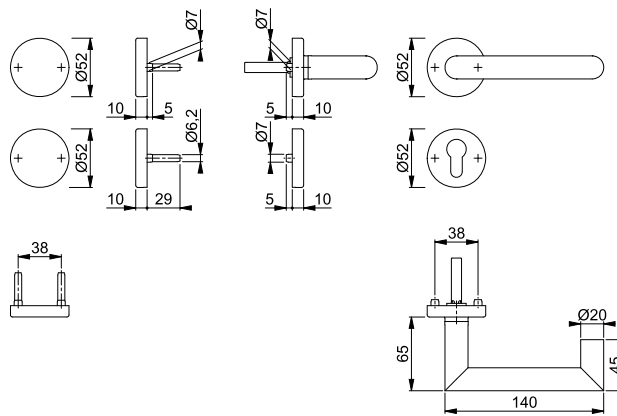

Der Buchstabe **S** in der Farbnummer steht für SecuSan®, die antimikrobielle Oberfläche. Nur für den Innenbereich geeignet.

SecuSan®

Rotterdam - FS-E1401/353KH

duraplus®



HOPPE-Edelstahl-Feuerschutz-Kurzschild-Türgriff-Garnitur für Innentüren:

- geprüft nach **DIN 18273** und **DIN EN 1906: 47-D1150A** und **PVCERTPlus** (1.000.000 Prüfzyklen), Objekt-Garnitur
- Lagerung: Türgriffe fest/drehbar, Rückholfedern, HOPPE-Steckgriff-Verbindung mit Kugel-Arretierung **Sertos®**, wartungsfreie Gleitlager
- Verbindung: HOPPE-Profilvollstift
- Unterkonstruktion: Stahl, Stütznocken
- Befestigung: verdeckt, durchgehend, Gewindeschrauben M5



Beschreibung	40-65	9	Lochung/Abstand	F69	F69-S			P.E.	Krt.
				Art.-Nr.	Art.-Nr.				
FS-Türgriff-Garnitur (Griff/Griff)			72	10722875	10722883			1	10
FS-Antipanik-Türgriff-Garnitur (Griff/Griff)			72	10722891	10722912			1	4

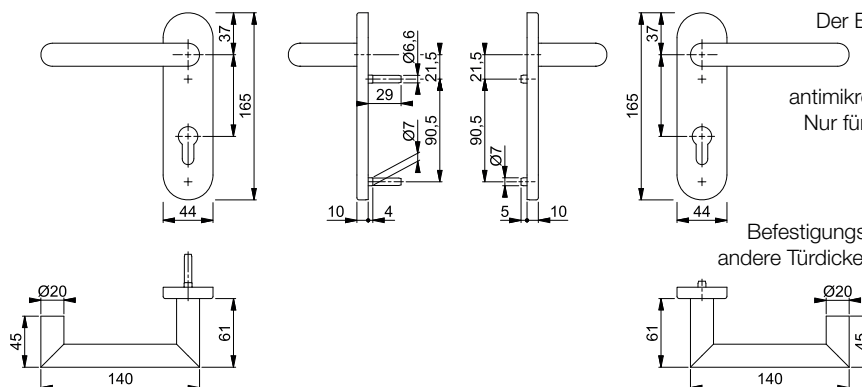

Der Buchstabe **S** in der Farbnummer steht für SecuSan®, die antimikrobielle Oberfläche. Nur für den Innenbereich geeignet.

SecuSan®

Befestigungs-Sets (Sertos®) für andere Türdicken siehe ab S. 901.

Sertos®



Sertos®

Rotterdam - FS-E58/353KH/1401

duraplus®

HOPPE-Edelstahl-Feuerschutz-Kurzschild-Wechsel-Garnitur für Wohnungsabschluss-Türen:

- geprüft nach **DIN 18273**, mitgeprüft in Notausgangs-Verschlüssen nach **DIN EN 179**, und **DIN EN 1906: 47-D1150A** und **PIVCERTPlus** (1.000.000 Prüfzyklen), Objekt-Garnitur
- Lagerung: außen Knopf fest; innen Türgriff fest/drehbar, Rückholfeder, HOPPE-Steckgriff-Verbindung mit Kugel-Arretierung **Sertos®**, wartungsfreies Gleitlager
- Verbindung: HOPPE-FDW-Profilvollstift
- Unterkonstruktion: Stahl, Stütznocken
- Befestigung: verdeckt, durchgehend, Gewindeschrauben M5



3

Beschreibung	40-65	9	Lochung/ Abstand	F69	F69-S			P.E.	Krt.
				Art.-Nr.	Art.-Nr.				
FS-Wechsel-Garnitur (Knopf/Griff)				72	10722921	10722939		1	4

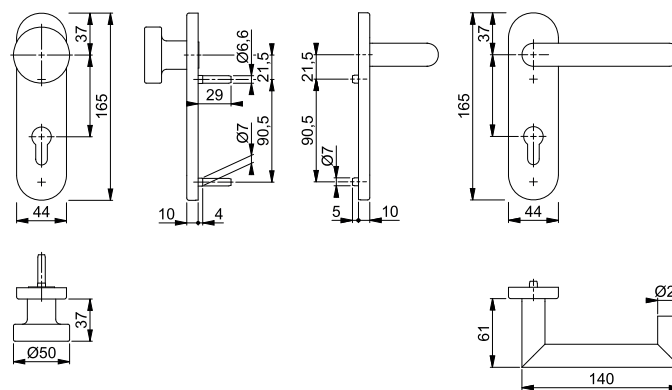

Der Buchstabe **S** in der Farbnummer steht für SecuSan®, die antimikrobielle Oberfläche. Nur für den Innenbereich geeignet.

SecuSan®

Befestigungs-Sets (Sertos®) für andere Türdicken siehe ab S. 900.



Rotterdam - FS-E1401/353KH

duraplus®

HOPPE-Edelstahl-Feuerschutz-Standflügel-Kurzschild-Türgriff-Garnitur mit Montage-Modul für Innentüren:

- geprüft nach **DIN 18273** und mitgeprüft in Notausgangs-Verschlüssen nach **DIN EN 179**
- Lagerung: Türgriff lose, wartungsfreies Gleitlager
- Verbindung: HOPPE-Vollstift mit epha-Einfräsung, vormontiert in der Unterkonstruktion
- Unterkonstruktion: Stahl, Stütznocken
- Befestigung: verdeckt, durchgehend, Gewindeschrauben M4



Beschreibung	40-65	9/42	Lochung/ Abstand	F69	F69-S			P.E.	Krt.
				Art.-Nr.	Art.-Nr.				
FS-Standflügel-Garnitur (außen blind/innen Griff)				72	11665634	11665665		1	4
				UG	11665658	11665671		1	4

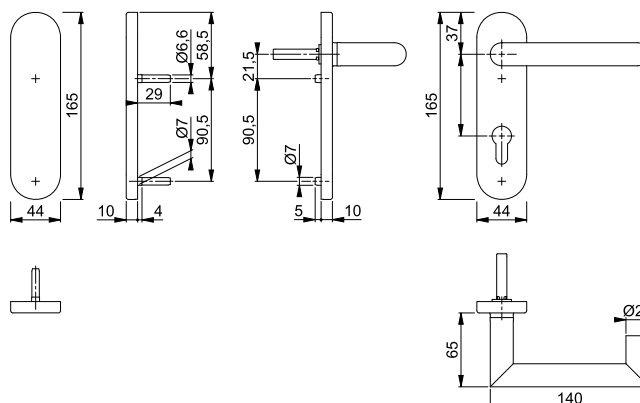

Der Buchstabe **S** in der Farbnummer steht für SecuSan®, die antimikrobielle Oberfläche. Nur für den Innenbereich geeignet.

SecuSan®

■ Rotterdam - FS-E1401/353H





duraplus®



HOPPE-Edelstahl-Feuerschutz-Langschild-Türgriff-Garnitur für Innentüren:

- geprüft nach **DIN 18273** und **DIN EN 1906: 47-D1150A** und **PIVCERTPlus** (1.000.000 Prüfzyklen), Objekt-Garnitur
- Lagerung: Türgriffe fest/drehbar, Rückholfedern, HOPPE-Steckgriff-Verbindung mit Kugel-Arretierung **Sertos®**, wartungsfreie Gleitlager
- Verbindung: HOPPE-Profilvollstift
- Unterkonstruktion: Stahl, Stütznocken
- Befestigung: verdeckt, durchgehend, Gewindeschrauben M5



Beschreibung			Lochung/ Abstand	F69	F69-S			P.E.	Krt.
				Art.-Nr.	Art.-Nr.				
FS-Türgriff-Garnitur (Griff/Griff)	40-65	9	 72	11537012	11537140			1	5
FS-Antipanik-Türgriff-Garnitur (Griff/Griff)	 40-65	9	 72	11537024	11537164			1	5

Sertos®

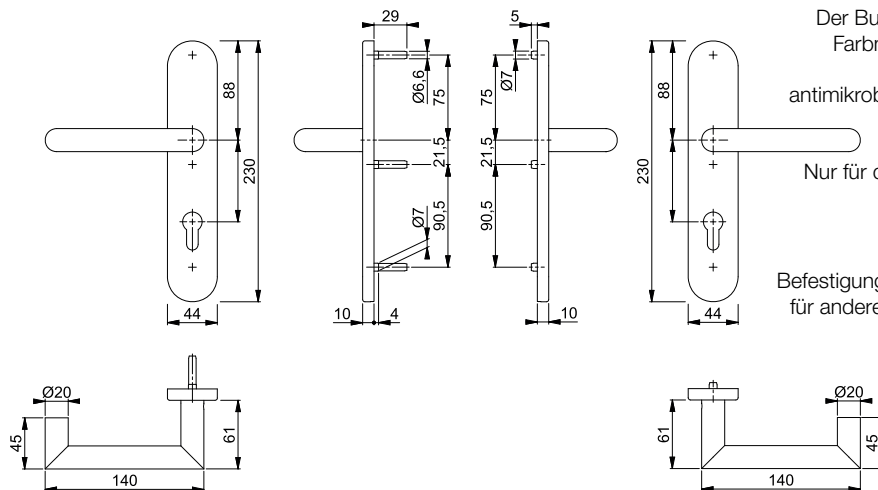

Der Buchstabe **S** in der Farbnummer steht für SecuSan®, die antimikrobielle Oberfläche.

Nur für den Innenbereich geeignet.

SecuSan®

Befestigungs-Sets (Sertos®) für andere Türdicken siehe ab S. 901.



Sertos®

■ Rotterdam - FS-E58/353H/1401



duraplus®

HOPPE-Edelstahl-Feuerschutz-Langschild-Wechsel-Garnitur für Wohnungsabschluss-Türen:

- geprüft nach **DIN 18273**, mitgeprüft in Notausgangs-Verschlüssen nach **DIN EN 179**, und **DIN EN 1906: 47-D1150A** und **PIVCERTPlus** (1.000.000 Prüfzyklen), Objekt-Garnitur
- Lagerung: außen Knopf fest; innen Türgriff fest/drehbar, Rückholfeder, HOPPE-Steckgriff-Verbindung mit Kugel-Arretierung **Sertos®**, wartungsfreies Gleitlager
- Verbindung: HOPPE-FDW-Profilvollstift
- Unterkonstruktion: Stahl, Stütznocken
- Befestigung: verdeckt, durchgehend, Gewindeschrauben M5



3

Beschreibung			Lochung/ Abstand	F69	F69-S			P.E.	Krt.
				Art.-Nr.	Art.-Nr.				
FS-Wechsel-Garnitur (Knopf/Griff) 	40-65	9	72	11537036	11537195			1	4

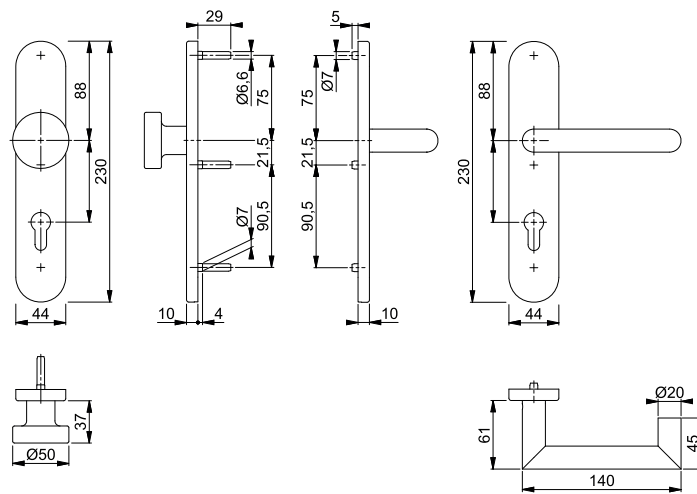

Der Buchstabe **S** in der Farbnummer steht für SecuSan®, die antimikrobielle Oberfläche. Nur für den Innenbereich geeignet.

SecuSan®

Befestigungs-Sets (Sertos®) für andere Türdicken siehe ab S. 900.

Rotterdam - FS-E1401/353H

duraplus®



HOPPE-Edelstahl-Feuerschutz-Standflügel-Langschild-Türgriff-Garnitur mit Montagemodul für Innentüren:

- geprüft nach **DIN 18273** und mitgeprüft in Notausgangs-Verschlässen nach **DIN EN 179**
- Lagerung: Türgriff lose, wartungsfreies Gleitlager
- Verbindung: HOPPE-Vollstift mit efha-Einfräsung, vormontiert in der Unterkonstruktion
- Unterkonstruktion: Stahl, Stütznocken
- Befestigung: verdeckt, durchgehend, Gewindeschrauben M4



Beschreibung			Lochung/ Abstand	F69	F69-S			P.E.	Krt.
				Art.-Nr.	Art.-Nr.				
FS-Standflügel-Garnitur (außen blind/innen Griff)	40-65	9/42	72	11665683	11665713			1	4
			UG	11665701	11665725			1	4

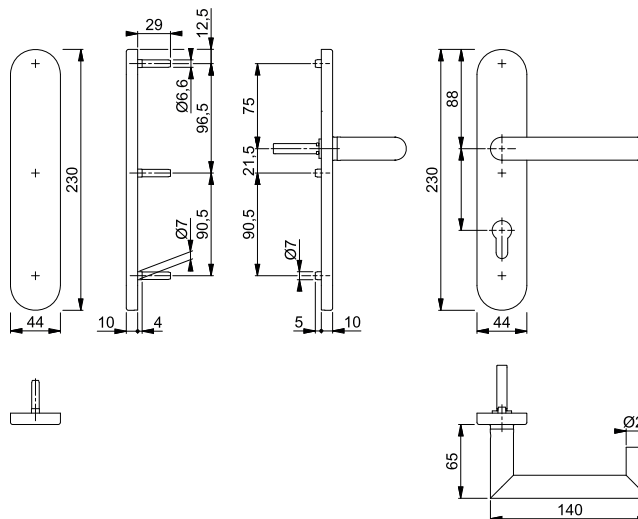

Der Buchstabe **S** in der Farbnummer steht für SecuSan®, die antimikrobielle Oberfläche. Nur für den Innenbereich geeignet.

SecuSan®



Sertos®

San Francisco - FS-1301/42H/42HS

duraplus®

HOPPE-Aluminium-Feuerschutz-Rosetten-Türgriff-Garnitur mit Schlüsselrosetten für Innentüren:

- geprüft nach **DIN 18273** und **DIN EN 1906: 47-D1150A** und **PIVCERTPlus** (1.000.000 Prüfzyklen), Objekt-Garnitur
- Lagerung: Türgriffe fest/drehbar, Rückholfedern, HOPPE-Steckgriff-Verbindung mit Kugel-Arretierung **Sertos®**, wartungsfreie Gleitlager
- Verbindung: HOPPE-Profilvollstift
- Unterkonstruktion: Stahl, Stütznocken
- Befestigung: verdeckt, durchgehend, Gewindeschrauben M4
- Besonderheit: Türgriffe mit Stahlkernen



3

Beschreibung			Lochung	F1				P.E.	Krt.
				Art.-Nr.					
FS-Türgriff-Garnitur (Griff/Griff)	45-65	9		10726551				1	10
FS-Antipanic-Türgriff-Garnitur (Griff/Griff)	40-65	9		10726577				1	4

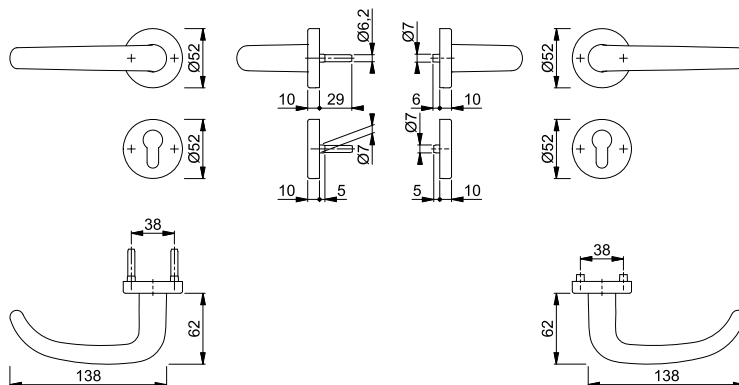

Befestigungs-Sets (Sertos®) für andere Türdicken siehe ab S. 901.



Sertos®

San Francisco - FS-58/42H/42HS/1301

duraplus®

HOPPE-Aluminium-Feuerschutz-Rosetten-Wechsel-Garnitur mit Schlüsselrosetten für Wohnungsabschluss-Türen:

- geprüft nach **DIN 18273**, mitgeprüft in Notausgangs-Verschlässen nach **DIN EN 179**, und **DIN EN 1906: 47-D1150A** und **PIVCERTPlus** (1.000.000 Prüfzyklen), Objekt-Garnitur
- Lagerung: außen Knopf fest; innen Türgriff fest/drehbar, Rückholfeder, HOPPE-Steckgriff-Verbindung mit Kugel-Arretierung **Sertos®**, wartungsfreies Gleitlager
- Verbindung: HOPPE-FDW-Profilvollstift
- Unterkonstruktion: Stahl, Stütznocken
- Befestigung: verdeckt, durchgehend, Gewindeschrauben M4
- Besonderheit: Türgriff mit Stahlkern



Beschreibung			Lochung	F1				P.E.	Krt.
				Art.-Nr.					
FS-Wechsel-Garnitur (Knopf/Griff)	45-65	9		10726657				1	4

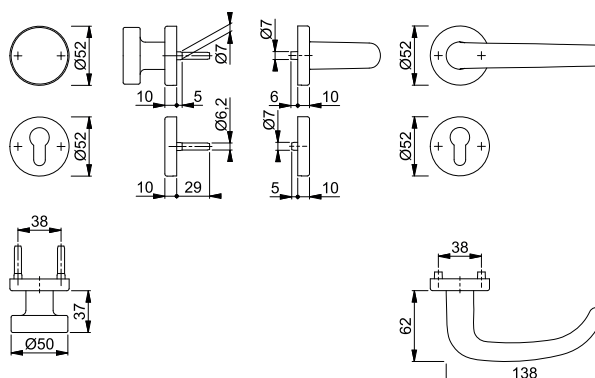

Befestigungs-Sets (Sertos®) für andere Türdicken siehe ab S. 900.



Sertos®

San Francisco - FS-1301/353KH

duraplus®

HOPPE-Aluminium-Feuerschutz-Kurzschild-Türgriff-Garnitur für Innentüren:

- geprüft nach **DIN 18273** und **DIN EN 1906: 47-D1150A** und **PIVCERTPlus** (1.000.000 Prüfzyklen), Objekt-Garnitur
- Lagerung: Türgriffe fest/drehbar, Rückholfedern, HOPPE-Steckgriff-Verbindung mit Kugel-Arretierung **Sertos®**, wartungsfreie Gleitlager
- Verbindung: HOPPE-Profilvollstift
- Unterkonstruktion: Stahl, Stütznocken
- Befestigung: verdeckt, durchgehend, Gewindeschrauben M5
- Besonderheit: Türgriffe mit Stahlkernen



Beschreibung	F1	Lochung/Abstand	F1		P.E.	Krt.
			Art.-Nr.			
FS-Türgriff-Garnitur (Griff/Griff)	45-65	9	72	10725697	1	10
FS-Antipanik-Türgriff-Garnitur (Griff/Griff)	40-65	9	72	10725734	1	4

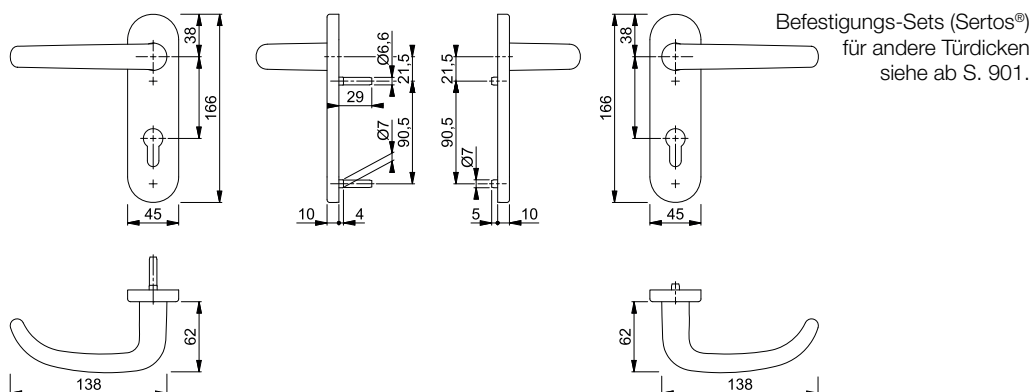

Sertos®

San Francisco - FS-58/353KH/1301

duraplus®

HOPPE-Aluminium-Feuerschutz-Kurzschild-Wechsel-Garnitur für Wohnungsabschluss-Türen:

- geprüft nach **DIN 18273**, mitgeprüft in Notausgangs-Verschlüssen nach **DIN EN 179**, und **DIN EN 1906: 47-D1150A** und **PIVCERTPlus** (1.000.000 Prüfzyklen), Objekt-Garnitur
- Lagerung: außen Knopf fest; innen Türgriff fest/drehbar, Rückholfeder, HOPPE-Steckgriff-Verbindung mit Kugel-Arretierung **Sertos®**, wartungsfreies Gleitlager
- Verbindung: HOPPE-FDW-Profilvollstift
- Unterkonstruktion: Stahl, Stütznocken
- Befestigung: verdeckt, durchgehend, Gewindeschrauben M5
- Besonderheit: Türgriff mit Stahlkern



Beschreibung	F1	Lochung/Abstand	F1		P.E.	Krt.
			Art.-Nr.			
FS-Wechsel-Garnitur (Knopf/Griff)	45-65	9	72	10726171	1	4

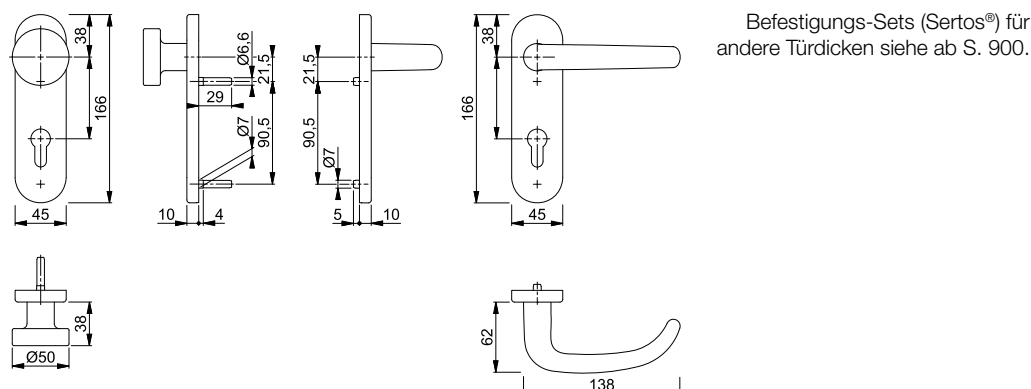



Sertos®

San Francisco - FS-E1301/42H/42HS





duraplus®

HOPPE-Edelstahl-Feuerschutz-Rosetten-Türgriff-Garnitur mit Schlüsselrosetten für Innentüren:

- geprüft nach **DIN 18273** und **DIN EN 1906: 47-D1150A** und **PIVCERTPlus** (1.000.000 Prüfzyklen), Objekt-Garnitur
- Lagerung: Türgriffe fest/drehbar, Rückholfedern, HOPPE-Steckgriff-Verbindung mit Kugel-Arretierung **Sertos®**, wartungsfreie Gleitlager
- Verbindung: HOPPE-Profilvollstift
- Unterkonstruktion: Stahl, Stütznocken
- Befestigung: verdeckt, durchgehend, Gewindeschrauben M4



3

Beschreibung			Lochung	F69				P.E.	Krt.
				Art.-Nr.					
FS-Türgriff-Garnitur (Griff/Griff)	40-65	9		10722154				1	10
FS-Antipanik-Türgriff-Garnitur (Griff/Griff)	 40-65	9		10722162				1	4

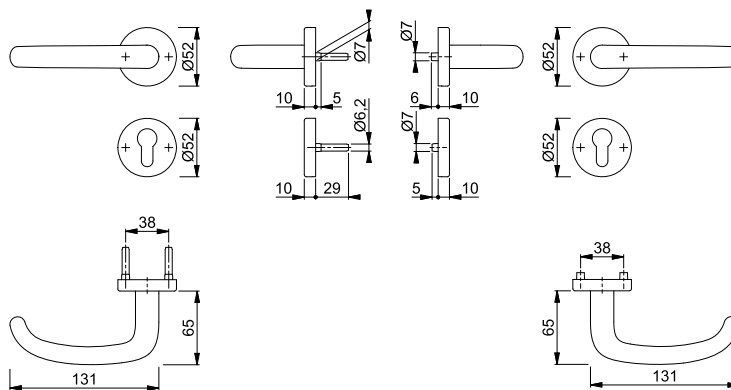

Befestigungs-Sets (Sertos®) für andere Türdicken siehe ab S. 901.



Sertos®





San Francisco - FS-E58/42H/42HS/1301

duraplus®

HOPPE-Edelstahl-Feuerschutz-Rosetten-Wechsel-Garnitur mit Schlüsselrosetten für Wohnungsabschluss-Türen:

- geprüft nach **DIN 18273**, mitgeprüft in Notausgangs-Verschlässen nach **DIN EN 179**, und **DIN EN 1906: 47-D1150A** und **PIVCERTPlus** (1.000.000 Prüfzyklen), Objekt-Garnitur
- Lagerung: außen Knopf fest; innen Türgriff fest/drehbar, Rückholfeder, HOPPE-Steckgriff-Verbindung mit Kugel-Arretierung **Sertos®**, wartungsfreies Gleitlager
- Verbindung: HOPPE-FDW-Profilvollstift
- Unterkonstruktion: Stahl, Stütznocken
- Befestigung: verdeckt, durchgehend, Gewindeschrauben M4



Beschreibung			Lochung	F69				P.E.	Krt.
				Art.-Nr.					
FS-Wechsel-Garnitur (Knopf/Griff)	 40-65	9		10722429				1	4

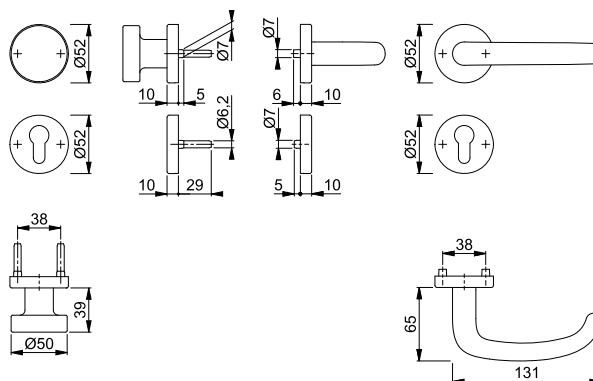

Befestigungs-Sets (Sertos®) für andere Türdicken siehe ab S. 900.

Feuerschutz-(Antipanik)-Innentür-Garnituren

San Francisco - FS-E1301/42H/42HS

duraplus®



HOPPE-Edelstahl-Feuerschutz-Standflügel-Rosetten-Türgriff-Garnitur mit Montagemodul und Schlüsselrosetten für Innentüren:

- geprüft nach **DIN 18273** und mitgeprüft in Notausgangs-Verschlüssen nach **DIN EN 179**
- Lagerung: Türgriff lose, wartungsfreies Gleitlager
- Verbindung: HOPPE-Vollstift mit epha-Einfräsung, vormontiert in der Unterkonstruktion
- Unterkonstruktion: Stahl, Stütznocken
- Befestigung: verdeckt, durchgehend, Gewindeschrauben M4



Beschreibung	F69	Lochung	F69		P.E.	Krt.
			Art.-Nr.			
FS-Standflügel-Garnitur (außen blind/innen Griff)	40-65	9/42	UG	11665956	1	4
			UG	11665975	1	4
	50-75	9/50	UG	11920701	1	4

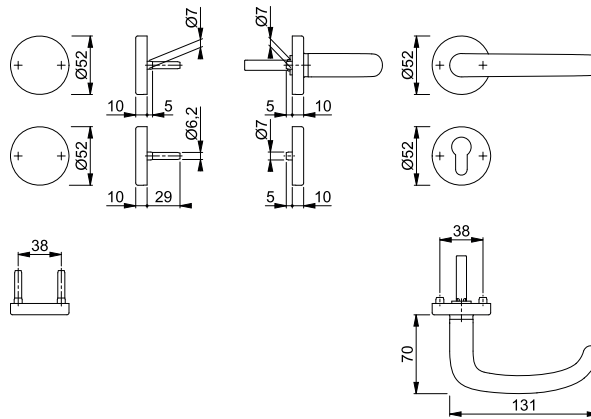

San Francisco - FS-E1301/353KH

duraplus®



HOPPE-Edelstahl-Feuerschutz-Kurzschild-Türgriff-Garnitur für Innentüren:

- geprüft nach **DIN 18273** und **DIN EN 1906: 47-D1150A** und **PIVCERTPlus** (1.000.000 Prüfzyklen), Objekt-Garnitur
- Lagerung: Türgriffe fest/drehbar, Rückholfedern, HOPPE-Steckgriff-Verbindung mit Kugel-Arretierung **Sertos®**, wartungsfreie Gleitlager
- Verbindung: HOPPE-Profilvollstift
- Unterkonstruktion: Stahl, Stütznocken
- Befestigung: verdeckt, durchgehend, Gewindeschrauben M5



Beschreibung	F69	Lochung/Abstand	F69		P.E.	Krt.
			Art.-Nr.			
FS-Türgriff-Garnitur (Griff/Griff)	40-65	9	72	10722947	1	10
FS-Antipanik-Türgriff-Garnitur (Griff/Griff)	40-65	9	72	10722963	1	4

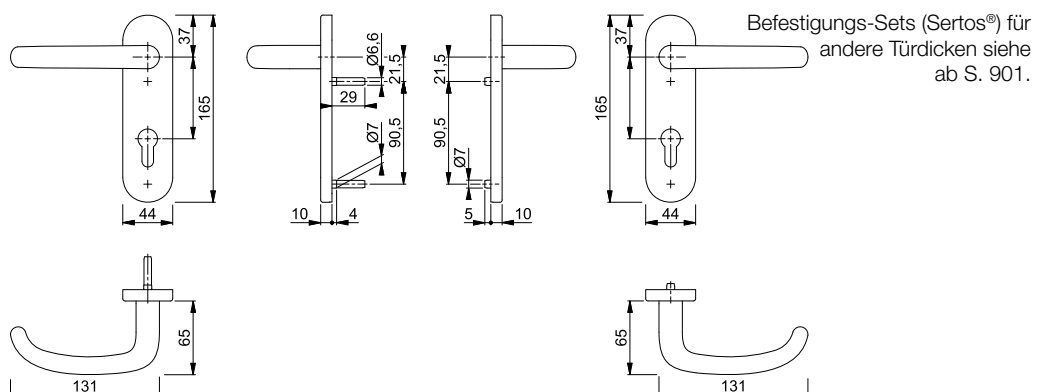

Sertos®



Sertos®

San Francisco - FS-E58/353KH/1301



duraplus®

HOPPE-Edelstahl-Feuerschutz-Kurzschild-Wechsel-Garnitur für Wohnungsabschluss-Türen:

- geprüft nach **DIN 18273**, mitgeprüft in Notausgangs-Verschlüssen nach **DIN EN 179**, und **DIN EN 1906: 47-D1150A** und PIVCERTPlus (1.000.000 Prüfzyklen), Objekt-Garnitur
- Lagerung: außen Knopf fest; innen Türgriff fest/drehbar, Rückholfeder, HOPPE-Steckgriff-Verbindung mit Kugel-Arretierung **Sertos®**, wartungsfreies Gleitlager
- Verbindung: HOPPE-FDW-Profilvollstift
- Unterkonstruktion: Stahl, Stütznocken
- Befestigung: verdeckt, durchgehend, Gewindeschrauben M5



3

Beschreibung			Lochung/ Abstand	F69				P.E.	Krt.
				Art.-Nr.					
FS-Wechsel-Garnitur (Knopf/Griff)		40-65	9	72	10722971			1	4

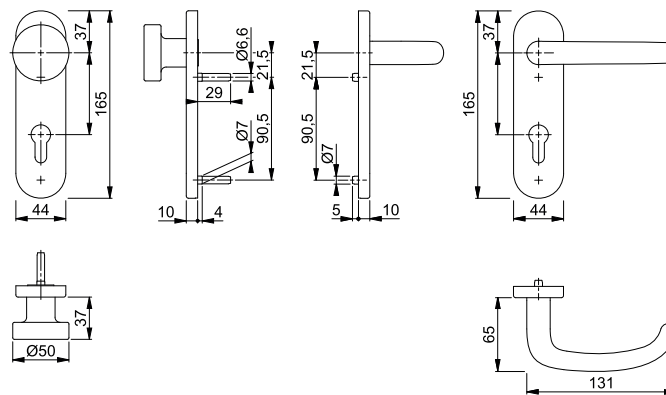

Befestigungs-Sets (Sertos®) für andere Türdicken siehe ab S. 900.





San Francisco - FS-E1301/353KH

duraplus®

HOPPE-Edelstahl-Feuerschutz-Standflügel-Kurzschild-Türgriff-Garnitur mit Montagemodul für Innentüren:

- geprüft nach **DIN 18273** und mitgeprüft in Notausgangs-Verschlüssen nach **DIN EN 179**
- Lagerung: Türgriff lose, wartungsfreies Gleitlager
- Verbindung: HOPPE-Vollstift mit epha-Einfräsung, vormontiert in der Unterkonstruktion
- Unterkonstruktion: Stahl, Stütznocken
- Befestigung: verdeckt, durchgehend, Gewindeschrauben M4



Beschreibung			Lochung/ Abstand	F69				P.E.	Krt.
				Art.-Nr.					
FS-Standflügel-Garnitur (außen blind/innen Griff)		40-65	9/42	72	11666025			1	4
				UG	11666031			1	4

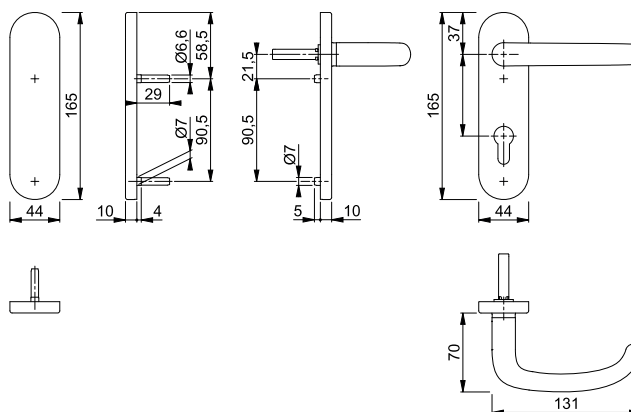

■ San Francisco - FS-E1301/353H

duraplus®

HOPPE-Edelstahl-Feuerschutz-Langschild-Türgriff-Garnitur für Innentüren:

- geprüft nach **DIN 18273** und **DIN EN 1906: 47-D1150A** und **PIVCERTPlus** (1.000.000 Prüfzyklen), Objekt-Garnitur
- Lagerung: Türgriffe fest/drehbar, Rückholfedern, HOPPE-Steckgriff-Verbindung mit Kugel-Arretierung **Sertos**®, wartungsfreie Gleitlager
- Verbindung: HOPPE-Profilvollstift
- Unterkonstruktion: Stahl, Stütznocken
- Befestigung: verdeckt, durchgehend, Gewindeschrauben M5



Sertos®

Beschreibung			Lochung/ Abstand	F69				P.E.	Krt.
				Art.-Nr.					
FS-Türgriff-Garnitur (Griff/Griff)	40-65	9		72	11537498			1	5
FS-Antipanik-Türgriff-Garnitur (Griff/Griff)	40-65	9		72	11537504			1	5

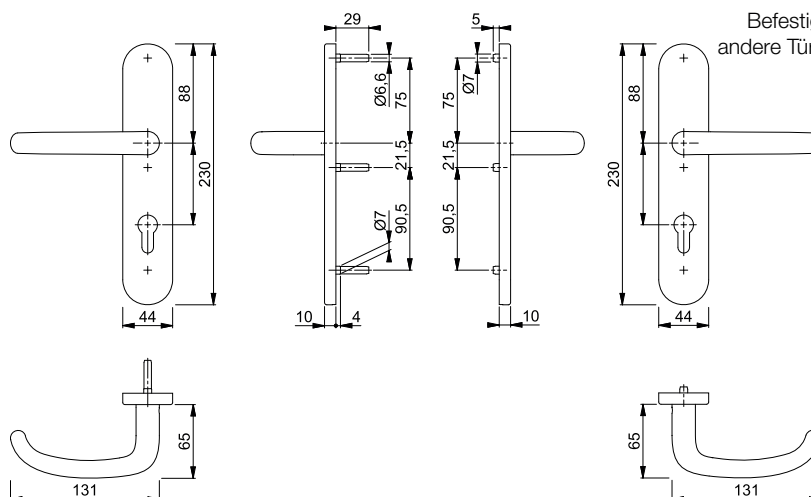

Befestigungs-Sets (Sertos®) für andere Türdicken siehe ab S. 901.



Sertos®

■ San Francisco - FS-E58/353H/1301





duraplus®

HOPPE-Edelstahl-Feuerschutz-Langschild-Wechsel-Garnitur für Wohnungsabschluss-Türen:

- geprüft nach **DIN 18273**, mitgeprüft in Notausgangs-Verschlüssen nach **DIN EN 179**, und **DIN EN 1906: 47-D1150A** und **PVCERTPlus** (1.000.000 Prüfzyklen), Objekt-Garnitur
- Lagerung: außen Knopf fest; innen Türgriff fest/drehbar, Rückholfeder, HOPPE-Steckgriff-Verbindung mit Kugel-Arretierung **Sertos®**, wartungsfreies Gleitlager
- Verbindung: HOPPE-FDW-Profilvollstift
- Unterkonstruktion: Stahl, Stütznocken
- Befestigung: verdeckt, durchgehend, Gewindeschrauben M5



3

Beschreibung			Lochung/ Abstand	F69				P.E.	Krt.
				Art.-Nr.					
FS-Wechsel-Garnitur (Knopf/Griff) 	40-65	9	 72	11537528				1	4

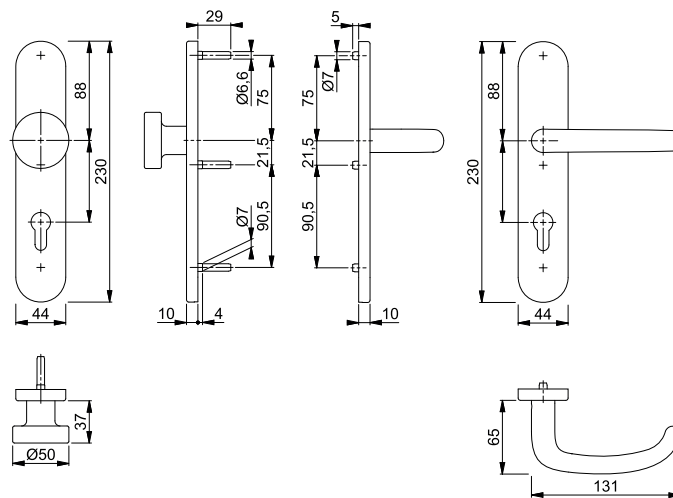

Befestigungs-Sets (Sertos®) für andere Türdicken siehe ab S. 900.

Feuerschutz-(Antipanik)-Innentür-Garnituren

San Francisco - FS-E1301/353H

duraplus®



HOPPE-Edelstahl-Feuerschutz-Standflügel-Langschild-Türgriff-Garnitur mit Montagemodul für Innentüren:

- geprüft nach **DIN 18273** und mitgeprüft in Notausgangs-Verschlüssen nach **DIN EN 179**
- Lagerung: Türgriff lose, wartungsfreies Gleitlager
- Verbindung: HOPPE-Vollstift mit epha-Einfräsung, vormontiert in der Unterkonstruktion
- Unterkonstruktion: Stahl, Stütznocken
- Befestigung: verdeckt, durchgehend, Gewindeschrauben M4



Beschreibung	Lochung/Abstand	F69 Art.-Nr.	P.E.	Krt.
FS-Standflügel-Garnitur (außen blind/innen Griff)	72	11666079	1	4
	UG	11666080	1	4

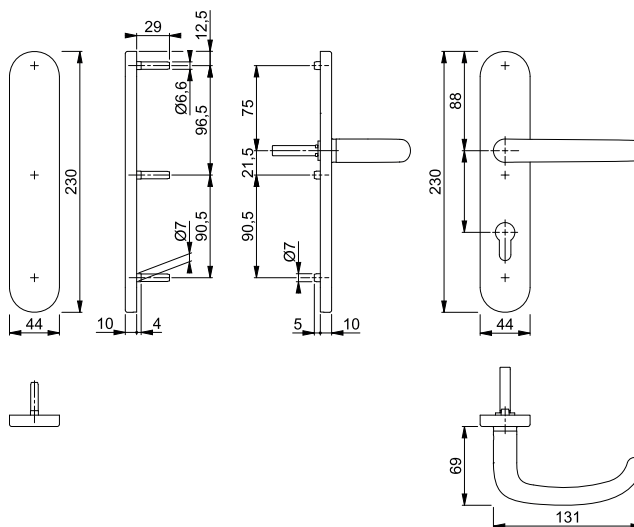

Stockholm - FS-1140/42H/42HS

duraplus®



HOPPE-Aluminium-Feuerschutz-Rosetten-Türgriff-Garnitur mit Schlüsselrosetten für Innentüren:

- geprüft nach **DIN 18273** und **DIN EN 1906: 47-D1150A** und **PIVCERTPlus** (1.000.000 Prüfzyklen), Objekt-Garnitur
- Lagerung: Türgriffe fest/drehbar, Rückholfedern, HOPPE-Steckgriff-Verbindung mit Kugel-Arretierung **Sertos®**, wartungsfreie Gleitlager
- Verbindung: HOPPE-Profilvollstift
- Unterkonstruktion: Stahl, Stütznocken
- Befestigung: verdeckt, durchgehend, Gewindeschrauben M4
- Besonderheit: Türgriffe mit Stahlkernen



Sertos®

Beschreibung	Lochung	F1 Art.-Nr.	P.E.	Krt.
FS-Türgriff-Garnitur (Griff/Griff)		10726593	1	10

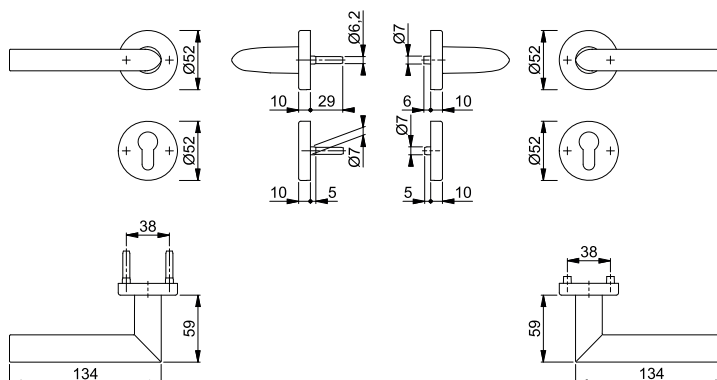

Befestigungs-Sets (Sertos®) für andere Türdicken siehe ab S. 901.



Sertos®

Stockholm - FS-58/42H/42HS/1140



duraplus®

HOPPE-Aluminium-Feuerschutz-Rosetten-Wechsel-Garnitur mit Schlüsselrosetten für Wohnungsabschluss-Türen:

- geprüft nach **DIN 18273** und **DIN EN 1906: 47-D1150A** und **PIVCERTPlus** (1.000.000 Prüfzyklen), Objekt-Garnitur
- Lagerung: außen Knopf fest; innen Türgriff fest/drehbar, Rückholfeder, HOPPE-Steckgriff-Verbindung mit Kugel-Arretierung **Sertos®**, wartungsfreies Gleitlager
- Verbindung: HOPPE-FDW-Profilvollstift
- Unterkonstruktion: Stahl, Stütznocken
- Befestigung: verdeckt, durchgehend, Gewindeschrauben M4
- Besonderheit: Türgriff mit Stahlkern



3

Beschreibung			Lochung	F1			P.E.	Krt.
				Art.-Nr.				
FS-Wechsel-Garnitur (Knopf/Griff)	45-65	9		10726631			1	4

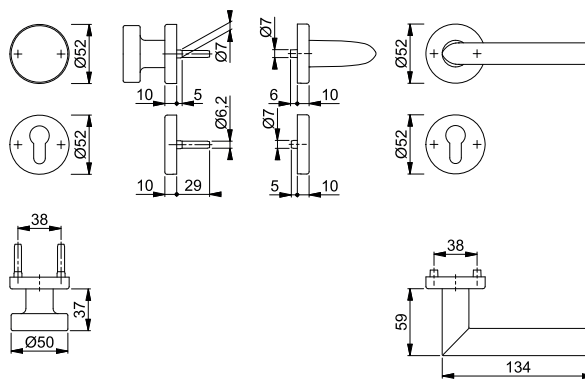

Befestigungs-Sets (Sertos®) für andere Türdicken siehe ab S. 900.





Stockholm - FS-1140/42H/42HS

duraplus®

HOPPE-Aluminium-Feuerschutz-Standflügel-Rosetten-Türgriff-Garnitur mit Montagemodul und Schlüsselrosetten für Innentüren:

- geprüft nach **DIN 18273**
- Lagerung: Türgriff lose, wartungsfreies Gleitlager
- Verbindung: HOPPE-Vollstift mit efha-Einfräsung, vormontiert in der Unterkonstruktion
- Unterkonstruktion: Stahl, Stütznocken
- Befestigung: verdeckt, durchgehend, Gewindeschrauben M4



Beschreibung			Lochung	F1			P.E.	Krt.
				Art.-Nr.				
FS-Standflügel-Garnitur (außen blind/innen Griff)	40-65	9/42		11663741			1	4

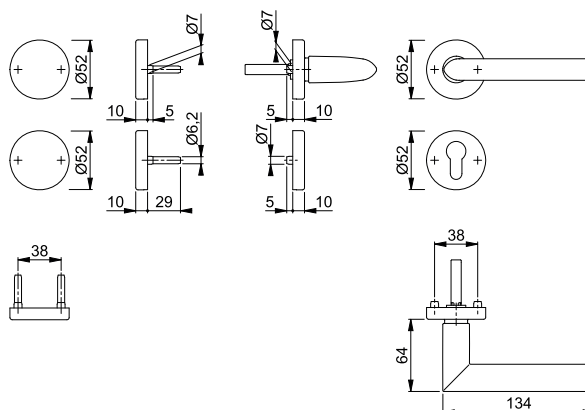



Sertos®

Stockholm - FS-1140/353KH

duraplus®

HOPPE-Aluminium-Feuerschutz-Kurzschild-Türgriff-Garnitur für Innentüren:

- geprüft nach **DIN 18273** und **DIN EN 1906: 47-D1150A** und **PIVCERTPlus** (1.000.000 Prüfzyklen), Objekt-Garnitur
- Lagerung: Türgriffe fest/drehbar, Rückholfedern, HOPPE-Steckgriff-Verbindung mit Kugel-Arretierung **Sertos®**, wartungsfreie Gleitlager
- Verbindung: HOPPE-Profilvollstift
- Unterkonstruktion: Stahl, Stütznocken
- Befestigung: verdeckt, durchgehend, Gewindeschrauben M5
- Besonderheit: Türgriffe mit Stahlkernen



Beschreibung	45-65	9	Lochung/ Abstand	F1			P.E.	Krt.
				Art.-Nr.				
FS-Türgriff-Garnitur (Griff/Griff)			72	10725718			1	10

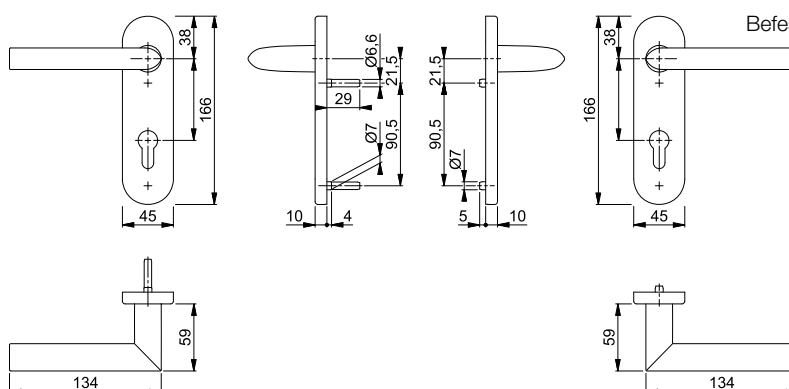

Befestigungs-Sets (Sertos®) für andere Türdicken siehe ab S. 901.



Sertos®

Stockholm - FS-58/353KH/1140

duraplus®

HOPPE-Aluminium-Feuerschutz-Kurzschild-Wechsel-Garnitur für Wohnungsabschluss-Türen:

- geprüft nach **DIN 18273** und **DIN EN 1906: 47-D1150A** und **PIVCERTPlus** (1.000.000 Prüfzyklen), Objekt-Garnitur
- Lagerung: außen Knopf fest; innen Türgriff fest/drehbar, Rückholfeder, HOPPE-Steckgriff-Verbindung mit Kugel-Arretierung **Sertos®**, wartungsfreies Gleitlager
- Verbindung: HOPPE-FDW-Profilvollstift
- Unterkonstruktion: Stahl, Stütznocken
- Befestigung: verdeckt, durchgehend, Gewindeschrauben M5
- Besonderheit: Türgriff mit Stahlkern



Beschreibung	45-65	9	Lochung/ Abstand	F1			P.E.	Krt.
				Art.-Nr.				
FS-Wechsel-Garnitur (Knopf/Griff)			72	10726235			1	4

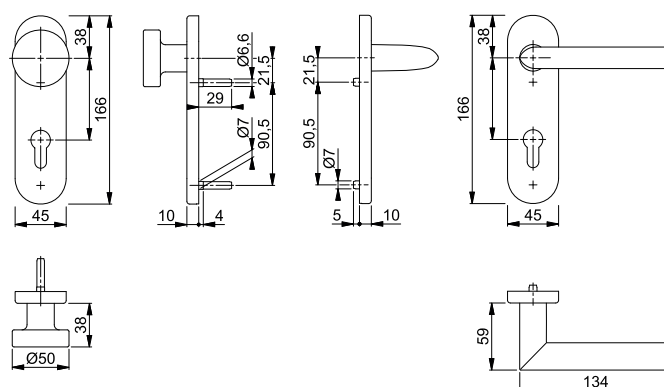

Befestigungs-Sets (Sertos®) für andere Türdicken siehe ab S. 900.

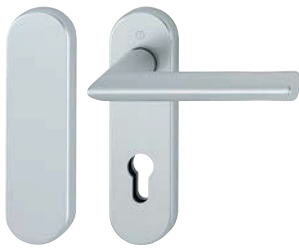

Stockholm - FS-1140/353KH



duraplus®

HOPPE-Aluminium-Feuerschutz-Standflügel-Kurzschild-Türgriff-Garnitur mit Montagemodul für Innentüren:

- geprüft nach **DIN 18273**
- Lagerung: Türgriff lose, wartungsfreies Gleitlager
- Verbindung: HOPPE-Vollstift mit epha-Einfräsung, vormontiert in der Unterkonstruktion
- Unterkonstruktion: Stahl, Stütznocken
- Befestigung: verdeckt, durchgehend, Gewindeschrauben M4



3

Beschreibung			Lochung/ Abstand	F1				P.E.	Krt.
				Art.-Nr.					
FS-Standflügel-Garnitur (außen blind/innen Griff)	40-65	9/42	 72	11663807				1	4

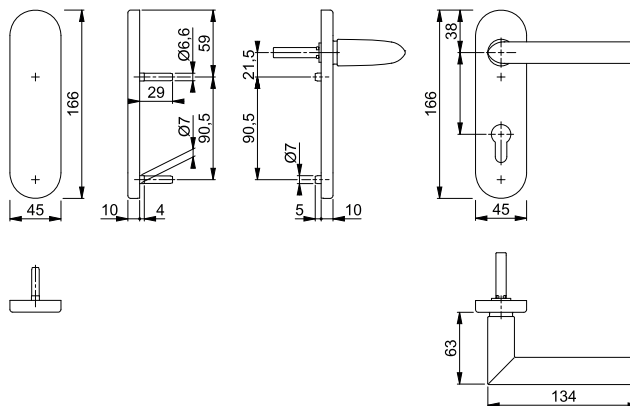

Stockholm - FS-E1140/42H/42HS



duraplus®

HOPPE-Edelstahl-Feuerschutz-Rosetten-Türgriff-Garnitur mit Schlüsselrosetten für Innentüren:

- geprüft nach **DIN 18273** und **DIN EN 1906: 47-D1150A** und **PIVCERTPlus** (1.000.000 Prüfzyklen), Objekt-Garnitur
- Lagerung: Türgriffe fest/drehbar, Rückholfedern, HOPPE-Steckgriff-Verbindung mit Kugel-Arretierung **Sertos®**, wartungsfreie Gleitlager
- Verbindung: HOPPE-Profilvollstift
- Unterkonstruktion: Stahl, Stütznocken
- Befestigung: verdeckt, durchgehend, Gewindeschrauben M4



Sertos®

Beschreibung			Lochung	F69	F69-S			P.E.	Krt.
				Art.-Nr.	Art.-Nr.				
FS-Türgriff-Garnitur (Griff/Griff)	40-65	9		10722171	10722197			1	10

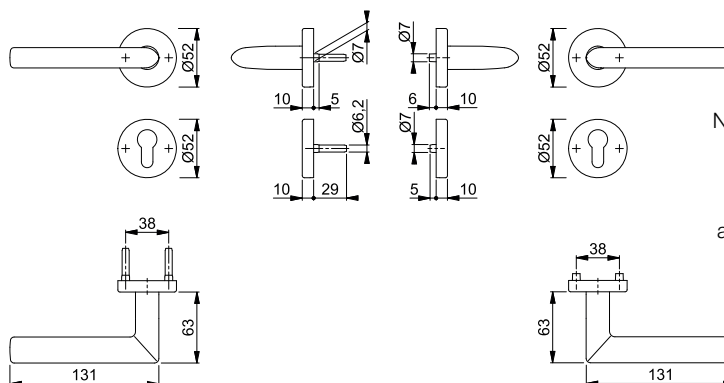

Der Buchstabe **S** in der Farbnummer steht für SecuSan®, die antimikrobielle Oberfläche. Nur für den Innenbereich geeignet.

SecuSan®

Befestigungs-Sets (Sertos®) für andere Türdicken siehe ab S. 901.

Feuerschutz-(Antipanik-)Innentür-Garnituren

Stockholm - FS-E58/42H/42HS/1140

duraplus®



Sertos®

HOPPE-Edelstahl-Feuerschutz-Rosetten-Wechsel-Garnitur mit Schlüsselrosetten für Wohnungsabschluss-Türen:

- geprüft nach **DIN 18273** und **DIN EN 1906: 47-D1150A** und PIVCERTPlus (1.000.000 Prüfzyklen), Objekt-Garnitur
- Lagerung: außen Knopf fest; innen Türgriff fest/drehbar, Rückholfeder, HOPPE-Steckgriff-Verbindung mit Kugel-Arretierung **Sertos®**, wartungsfreies Gleitlager
- Verbindung: HOPPE-FDW-Profilvollstift
- Unterkonstruktion: Stahl, Stütznocken
- Befestigung: verdeckt, durchgehend, Gewindeschrauben M4



Beschreibung	40-65	9	Lochung	F69	F69-S			P.E.	Krt.
				Art.-Nr.	Art.-Nr.				
FS-Wechsel-Garnitur (Knopf/Griff)				10722445	10722437			1	4

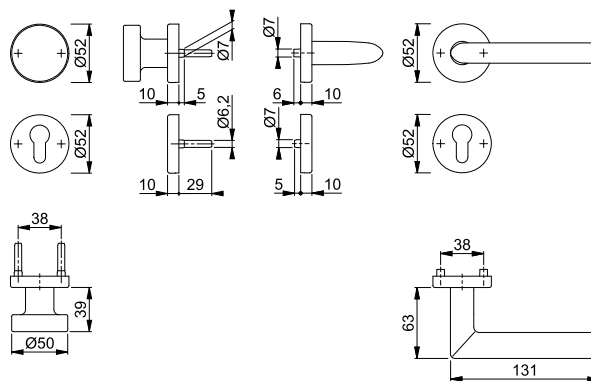

Der Buchstabe **S** in der Farbnummer steht für SecuSan®, die antimikrobielle Oberfläche. Nur für den Innenbereich geeignet.

SecuSan®

Befestigungs-Sets (Sertos®) für andere Türdicken siehe ab S. 900.

Stockholm - FS-E1140/42H/42HS

duraplus®



HOPPE-Edelstahl-Feuerschutz-Standflügel-Rosetten-Türgriff-Garnitur mit Montagemodul und Schlüsselrosetten für Innentüren:

- geprüft nach **DIN 18273**
- Lagerung: Türgriff lose, wartungsfreies Gleitlager
- Verbindung: HOPPE-Vollstift mit epha-Einfräsung, vormontiert in der Unterkonstruktion
- Unterkonstruktion: Stahl, Stütznocken
- Befestigung: verdeckt, durchgehend, Gewindeschrauben M4



Beschreibung	40-65	9/42	Lochung	F69	F69-S			P.E.	Krt.
				Art.-Nr.	Art.-Nr.				
FS-Standflügel-Garnitur (außen blind/innen Griff)			UG	11665762	11665798			1	4
				11665774	11665804			1	4
	50-75	9/50	UG	11920713				1	4

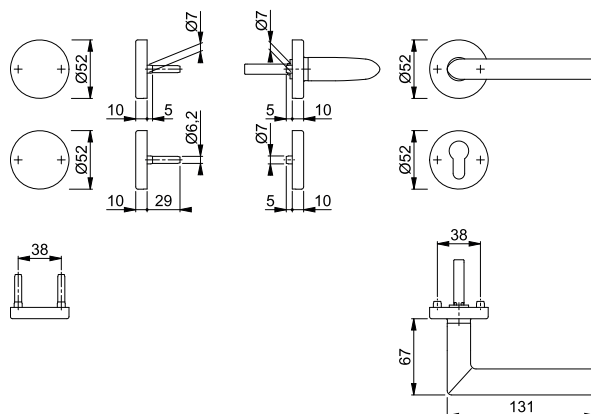

Der Buchstabe **S** in der Farbnummer steht für SecuSan®, die antimikrobielle Oberfläche. Nur für den Innenbereich geeignet.

SecuSan®



Sertos®

Stockholm - FS-E1140/353KH



duraplus®

HOPPE-Edelstahl-Feuerschutz-Kurzschild-Türgriff-Garnitur für Innentüren:

- geprüft nach **DIN 18273** und **DIN EN 1906: 47-D1150A** und **PIVCERTPlus** (1.000.000 Prüfzyklen), Objekt-Garnitur
- Lagerung: Türgriffe fest/drehbar, Rückholfedern, HOPPE-Steckgriff-Verbindung mit Kugel-Arretierung **Sertos®**, wartungsfreie Gleitlager
- Verbindung: HOPPE-Profilvollstift
- Unterkonstruktion: Stahl, Stütznocken
- Befestigung: verdeckt, durchgehend, Gewindeschrauben M5



3

Beschreibung			Lochung/ Abstand	F69	F69-S			P.E.	Krt.
				Art.-Nr.	Art.-Nr.				
FS-Türgriff-Garnitur (Griff/Griff)	40-65	9	 72	10722980	10722998			1	10

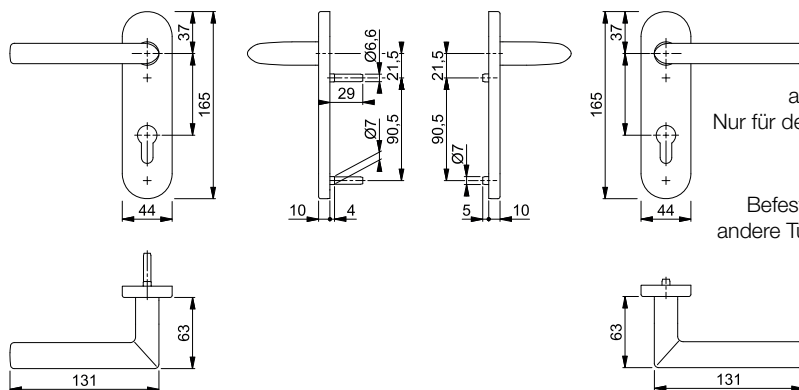

Der Buchstabe **S** in der Farbnummer steht für SecuSan®, die antimikrobielle Oberfläche. Nur für den Innenbereich geeignet.

SecuSan®

Befestigungs-Sets (Sertos®) für andere Türdicken siehe ab S. 901.



Sertos®



Stockholm - FS-E58/353KH/1140

duraplus®

HOPPE-Edelstahl-Feuerschutz-Kurzschild-Wechsel-Garnitur für Wohnungsabschluss-Türen:

- geprüft nach **DIN 18273** und **DIN EN 1906: 47-D1150A** und **PIVCERTPlus** (1.000.000 Prüfzyklen), Objekt-Garnitur
- Lagerung: außen Knopf fest; innen Türgriff fest/drehbar, Rückholfeder, HOPPE-Steckgriff-Verbindung mit Kugel-Arretierung **Sertos®**, wartungsfreies Gleitlager
- Verbindung: HOPPE-FDW-Profilvollstift
- Unterkonstruktion: Stahl, Stütznocken
- Befestigung: verdeckt, durchgehend, Gewindeschrauben M5



Beschreibung			Lochung/ Abstand	F69	F69-S			P.E.	Krt.
				Art.-Nr.	Art.-Nr.				
FS-Wechsel-Garnitur (Knopf/Griff)	40-65	9	 72	10723000	10723018			1	4

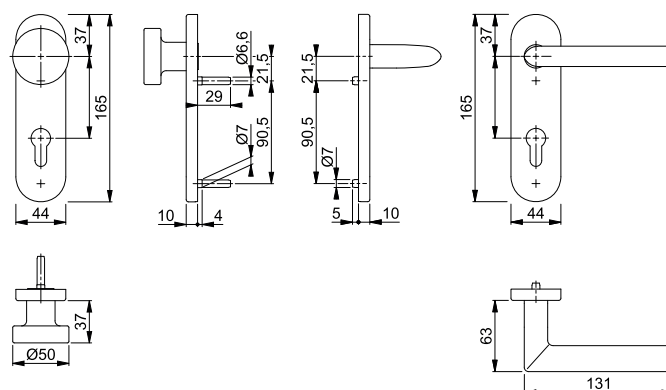

Der Buchstabe **S** in der Farbnummer steht für SecuSan®, die antimikrobielle Oberfläche. Nur für den Innenbereich geeignet.

SecuSan®

Befestigungs-Sets (Sertos®) für andere Türdicken siehe ab S. 900.

Stockholm - FS-E1140/353KH

duraplus®



HOPPE-Edelstahl-Feuerschutz-Standflügel-Kurzschild-Türgriff-Garnitur mit Montagemodul für Innentüren:

- geprüft nach **DIN 18273**
- Lagerung: Türgriff lose, wartungsfreies Gleitlager
- Verbindung: HOPPE-Vollstift mit epha-Einfräsung, vormontiert in der Unterkonstruktion
- Unterkonstruktion: Stahl, Stütznocken
- Befestigung: verdeckt, durchgehend, Gewindeschrauben M4



Beschreibung	40-65	9/42	Lochung/ Abstand	F69	F69-S			P.E.	Krt.
				Art.-Nr.	Art.-Nr.				
FS-Standflügel-Garnitur (außen blind/innen Griff)			72	11665828	11665841			1	4
			UG	11665835	11665853			1	4

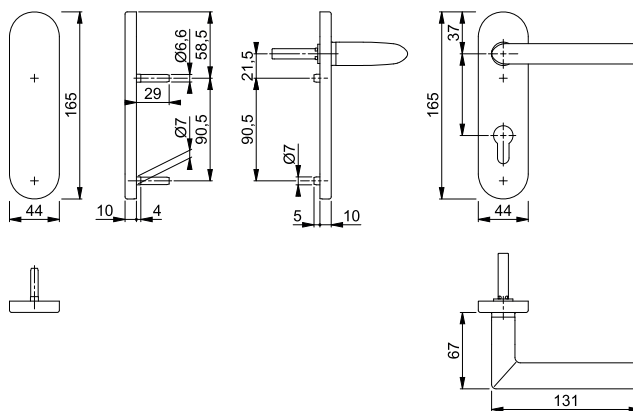

Der Buchstabe **S** in der Farbnummer steht für SecuSan®, die antimikrobielle Oberfläche. Nur für den Innenbereich geeignet.

SecuSan®

Stockholm - FS-E1140/353H

duraplus®



HOPPE-Edelstahl-Feuerschutz-Langschild-Türgriff-Garnitur für Innentüren:

- geprüft nach **DIN 18273** und **DIN EN 1906: 47-D1150A** und **PVCERTPlus** (1.000.000 Prüfzyklen), Objekt-Garnitur
- Lagerung: Türgriffe fest/drehbar, Rückholfedern, HOPPE-Steckgriff-Verbindung mit Kugel-Arretierung **Sertos®**, wartungsfreie Gleitlager
- Verbindung: HOPPE-Profilvollstift
- Unterkonstruktion: Stahl, Stütznocken
- Befestigung: verdeckt, durchgehend, Gewindeschrauben M5



Beschreibung	40-65	9	Lochung/ Abstand	F69	F69-S			P.E.	Krt.
				Art.-Nr.	Art.-Nr.				
FS-Türgriff-Garnitur (Griff/Griff)			72	11537760	11537899			1	5

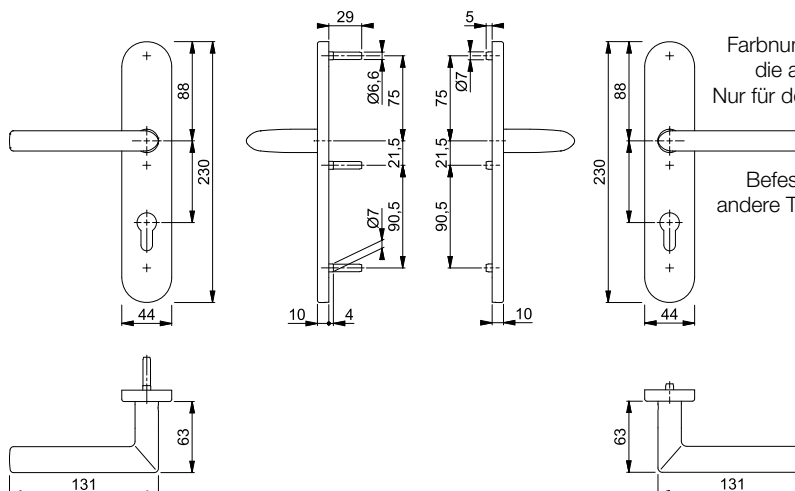

Der Buchstabe **S** in der Farbnummer steht für SecuSan®, die antimikrobielle Oberfläche. Nur für den Innenbereich geeignet.

SecuSan®

Befestigungs-Sets (Sertos®) für andere Türdicken siehe ab S. 901.

Sertos®



Sertos®

■ Stockholm - FS-E58/353H/1140



duraplus®

HOPPE-Edelstahl-Feuerschutz-Langschild-Wechsel-Garnitur für Wohnungsabschluss-Türen:

- geprüft nach **DIN 18273** und **DIN EN 1906: 47-D1150A** und **PIVCERTPlus** (1.000.000 Prüfzyklen), Objekt-Garnitur
- Lagerung: außen Knopf fest; innen Türgriff fest/drehbar, Rückholfeder, HOPPE-Steckgriff-Verbindung mit Kugel-Arretierung **Sertos®**, wartungsfreies Gleitlager
- Verbindung: HOPPE-FDW-Profilvollstift
- Unterkonstruktion: Stahl, Stütznocken
- Befestigung: verdeckt, durchgehend, Gewindeschrauben M5



3

Beschreibung			Lochung/ Abstand	F69	F69-S			P.E.	Krt.
				Art.-Nr.	Art.-Nr.				
FS-Wechsel-Garnitur (Knopf/Griff)	40-65	9	 72	11537838	11537929			1	4

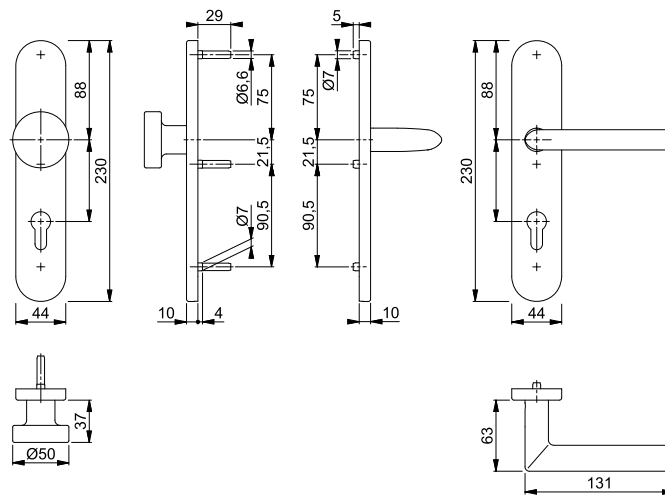

Der Buchstabe **S** in der Farbnummer steht für SecuSan®, die antimikrobielle Oberfläche. Nur für den Innenbereich geeignet.

SecuSan®

Befestigungs-Sets (Sertos®) für andere Türdicken siehe ab S. 900.

■ Stockholm - FS-E1140/353H



duraplus®



HOPPE-Edelstahl-Feuerschutz-Standflügel-Langschild-Türgriff-Garnitur mit Montagemodul für Innentüren:

- geprüft nach **DIN 18273**
- Lagerung: Türgriff lose, wartungsfreies Gleitlager
- Verbindung: HOPPE-Vollstift mit epha-Einfräsung, vormontiert in der Unterkonstruktion
- Unterkonstruktion: Stahl, Stütznocken
- Befestigung: verdeckt, durchgehend, Gewindeschrauben M4



Beschreibung			Lochung/ Abstand	F69	F69-S			P.E.	Krt.
				Art.-Nr.	Art.-Nr.				
FS-Standflügel-Garnitur (außen blind/innen Griff)	40-65	9/42	72	11666419	11666444			1	4
			UG	11666420	11666456			1	4

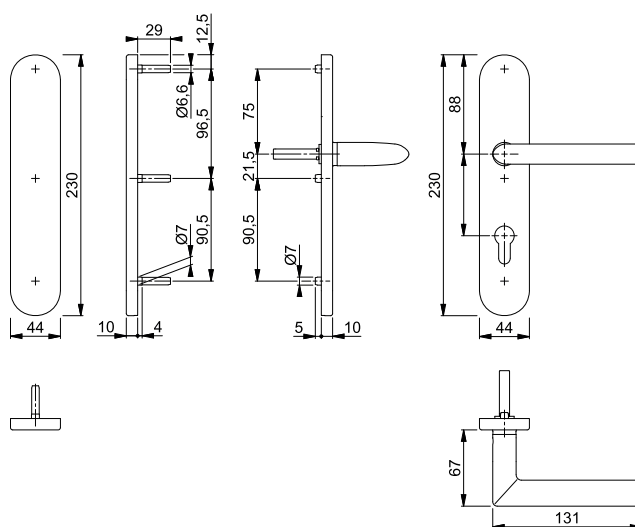

Der Buchstabe **S** in der Farbnummer steht für SecuSan®, die antimikrobielle Oberfläche. Nur für den Innenbereich geeignet.

SecuSan®



Sertos®

Stockholm - FS-1141/42H/42HS





duraplus®

HOPPE-Aluminium-Feuerschutz-Rosetten-Türgriff-Garnitur mit Schlüsselrosetten für Innentüren:

- geprüft nach **DIN 18273** und **DIN EN 1906: 47-D1150A** und **PIVCERTPlus** (1.000.000 Prüfzyklen), Objekt-Garnitur
- Lagerung: Türgriffe fest/drehbar, Rückholfedern, HOPPE-Steckgriff-Verbindung mit Kugel-Arretierung **Sertos®**, wartungsfreie Gleitlager
- Verbindung: HOPPE-Profilvollstift
- Unterkonstruktion: Stahl, Stütznocken
- Befestigung: verdeckt, durchgehend, Gewindeschrauben M4
- Besonderheit: Türgriffe mit Stahlkernen



3

Beschreibung			Lochung	F1				P.E.	Krt.
				Art.-Nr.					
FS-Türgriff-Garnitur (Griff/Griff)	45-65	9		10726391				1	10
FS-Antipanic-Türgriff-Garnitur (Griff/Griff) 	40-65	9		10726411				1	4

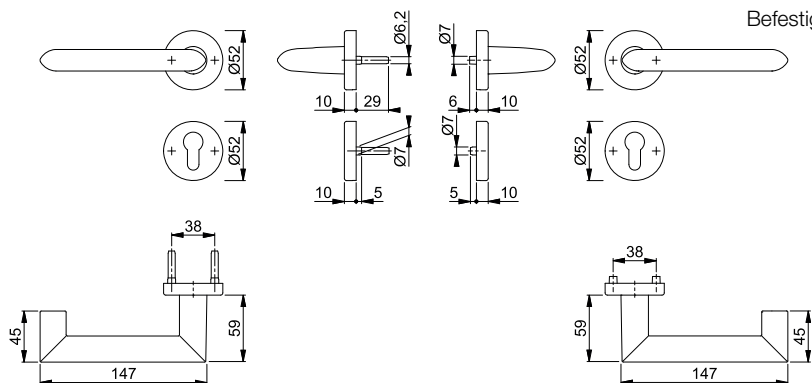

Befestigungs-Sets (Sertos®) für andere Türdicken siehe ab S. 901.



Sertos®





Stockholm - FS-58/42H/42HS/1141

duraplus®

HOPPE-Aluminium-Feuerschutz-Rosetten-Wechsel-Garnitur mit Schlüsselrosetten für Wohnungsabschluss-Türen:

- geprüft nach **DIN 18273**, mitgeprüft in Notausgangs-Verschlässen nach **DIN EN 179**, und **DIN EN 1906: 47-D1150A** und **PIVCERTPlus** (1.000.000 Prüfzyklen), Objekt-Garnitur
- Lagerung: außen Knopf fest; innen Türgriff fest/drehbar, Rückholfeder, HOPPE-Steckgriff-Verbindung mit Kugel-Arretierung **Sertos®**, wartungsfreies Gleitlager
- Verbindung: HOPPE-FDW-Profilvollstift
- Unterkonstruktion: Stahl, Stütznocken
- Befestigung: verdeckt, durchgehend, Gewindeschrauben M4
- Besonderheit: Türgriff mit Stahlkern



Beschreibung			Lochung	F1				P.E.	Krt.
				Art.-Nr.					
FS-Wechsel-Garnitur (Knopf/Griff) 	45-65	9		10726753				1	4

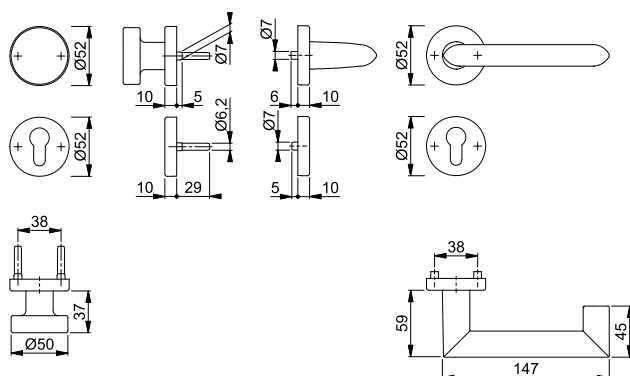

Befestigungs-Sets (Sertos®) für andere Türdicken siehe ab S. 900.

Feuerschutz-(Antipanik)-Innentür-Garnituren



Sertos®





Stockholm - FS-58/353KH/1141

duraplus®

HOPPE-Aluminium-Feuerschutz-Kurzschild-Wechsel-Garnitur für Wohnungsabschluss-Türen:

- geprüft nach **DIN 18273**, mitgeprüft in Notausgangs-Verschlüssen nach **DIN EN 179**, und **DIN EN 1906: 47-D1150A** und PIVCERTPlus (1.000.000 Prüfzyklen), Objekt-Garnitur
- Lagerung: außen Knopf fest; innen Türgriff fest/drehbar, Rückholfeder, HOPPE-Steckgriff-Verbindung mit Kugel-Arretierung **Sertos®**, wartungsfreies Gleitlager
- Verbindung: HOPPE-FDW-Profilvollstift
- Unterkonstruktion: Stahl, Stütznocken
- Befestigung: verdeckt, durchgehend, Gewindeschrauben M5
- Besonderheit: Türgriff mit Stahlkern



Beschreibung			Lochung/ Abstand	F1				P.E.	Krt.
				Art.-Nr.					
FS-Wechsel-Garnitur (Knopf/Griff) 	45-65	9	 72	10726059				1	4

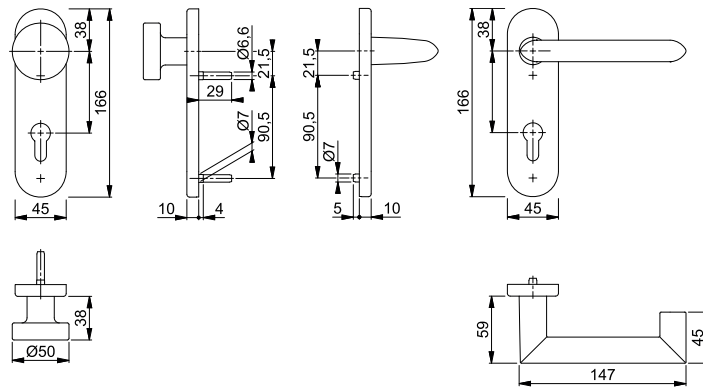

Befestigungs-Sets (Sertos®) für andere Türdicken siehe ab S. 900.



Sertos®





Stockholm - FS-E1141/42H/42HS

duraplus®

HOPPE-Edelstahl-Feuerschutz-Rosetten-Türgriff-Garnitur mit Schlüsselrosetten für Innentüren:

- geprüft nach **DIN 18273** und **DIN EN 1906: 47-D1150A** und PIVCERTPlus (1.000.000 Prüfzyklen), Objekt-Garnitur
- Lagerung: Türgriffe fest/drehbar, Rückholfedern, HOPPE-Steckgriff-Verbindung mit Kugel-Arretierung **Sertos®**, wartungsfreie Gleitlager
- Verbindung: HOPPE-Profilvollstift
- Unterkonstruktion: Stahl, Stütznocken
- Befestigung: verdeckt, durchgehend, Gewindeschrauben M4



Beschreibung			Lochung	F69	F69-S			P.E.	Krt.
				Art.-Nr.	Art.-Nr.				
FS-Türgriff-Garnitur (Griff/Griff)	40-65	9		10721979	10721987			1	10
FS-Antipanik-Türgriff-Garnitur (Griff/Griff) 	40-65	9		10722007	10722015			1	4

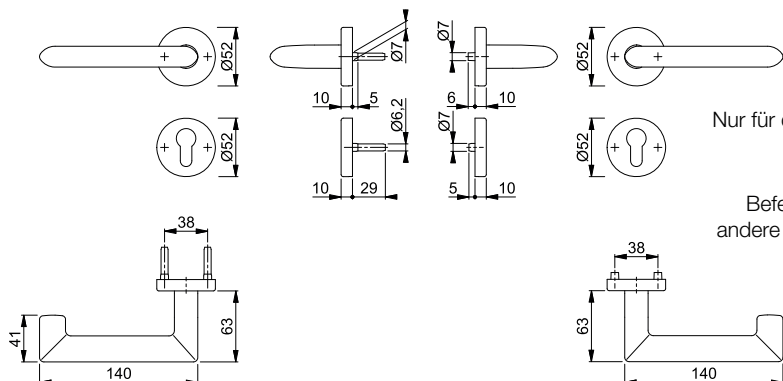

Der Buchstabe **S** in der Farbnummer steht für SecuSan®, die antimikrobielle Oberfläche. Nur für den Innenbereich geeignet.

SecuSan®

Befestigungs-Sets (Sertos®) für andere Türdicken siehe ab S. 901.



Sertos®

Stockholm - FS-E58/42H/42HS/1141

duraplus®

HOPPE-Edelstahl-Feuerschutz-Rosetten-Wechsel-Garnitur mit Schlüsselrosetten für Wohnungsabschluss-Türen:

- geprüft nach **DIN 18273**, mitgeprüft in Notausgangs-Verschlüssen nach **DIN EN 179**, und **DIN EN 1906: 47-D1150A** und PIVCERT**Plus** (1.000.000 Prüfzyklen), Objekt-Garnitur
- Lagerung: außen Knopf fest; innen Türgriff fest/drehbar, Rückholfeder, HOPPE-Steckgriff-Verbindung mit Kugel-Arretierung **Sertos®**, wartungsfreies Gleitlager
- Verbindung: HOPPE-FDW-Profilvollstift
- Unterkonstruktion: Stahl, Stütznocken
- Befestigung: verdeckt, durchgehend, Gewindeschrauben M4



3

Beschreibung			Lochung	F69	F69-S			P.E.	Krt.
				Art.-Nr.	Art.-Nr.				
FS-Wechsel-Garnitur (Knopf/Griff)	40-65	9		10722322	10722331			1	4

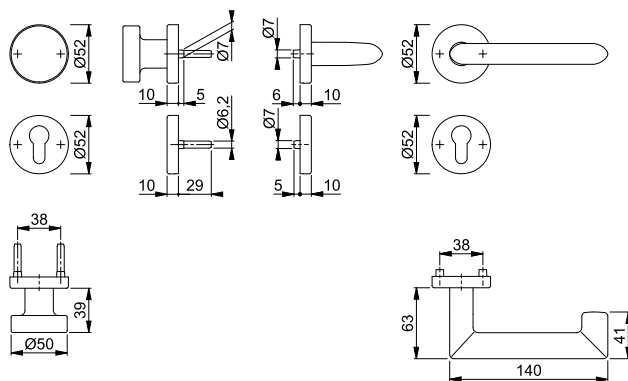

Der Buchstabe **S** in der Farbnummer steht für SecuSan®, die antimikrobielle Oberfläche. Nur für den Innenbereich geeignet.

SecuSan®

Befestigungs-Sets (Sertos®) für andere Türdicken siehe ab S. 900.



Stockholm - FS-E1141/42H/42HS

duraplus®

HOPPE-Edelstahl-Feuerschutz-Standflügel-Rosetten-Türgriff-Garnitur mit Montagemodul und Schlüsselrosetten für Innentüren:

- geprüft nach **DIN 18273** und mitgeprüft in Notausgangs-Verschlüssen nach **DIN EN 179**
- Lagerung: Türgriff lose, wartungsfreies Gleitlager
- Verbindung: HOPPE-Vollstift mit epha-Einfräsung, vormontiert in der Unterkonstruktion
- Unterkonstruktion: Stahl, Stütznocken
- Befestigung: verdeckt, durchgehend, Gewindeschrauben M4



Beschreibung			Lochung	F69	F69-S			P.E.	Krt.
				Art.-Nr.	Art.-Nr.				
FS-Standflügel-Garnitur (außen blind/innen Griff)	40-65	9/42		11665865	11665889			1	4
			UG	11665877	11665890			1	4

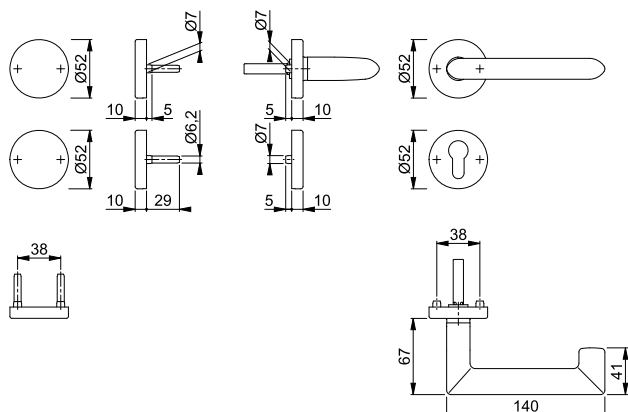

Der Buchstabe **S** in der Farbnummer steht für SecuSan®, die antimikrobielle Oberfläche. Nur für den Innenbereich geeignet.

SecuSan®

Feuerschutz-(Antipanik)-Innentür-Garnituren

Stockholm - FS-E1141/353KH

duraplus®



Sertos®

HOPPE-Edelstahl-Feuerschutz-Kurzschild-Türgriff-Garnitur für Innentüren:

- geprüft nach **DIN 18273** und **DIN EN 1906: 47-D1150A** und **PIVCERTPlus** (1.000.000 Prüfzyklen), Objekt-Garnitur
- Lagerung: Türgriffe fest/drehbar, Rückholfedern, HOPPE-Steckgriff-Verbindung mit Kugel-Arretierung **Sertos®**, wartungsfreie Gleitlager
- Verbindung: HOPPE-Profilvollstift
- Unterkonstruktion: Stahl, Stütznocken
- Befestigung: verdeckt, durchgehend, Gewindeschrauben M5



Beschreibung	40-65	9	Lochung/ Abstand	F69		F69-S		P.E.	Krt.
				Art.-Nr.	Art.-Nr.	Art.-Nr.	Art.-Nr.		
FS-Türgriff-Garnitur (Griff/Griff)			72	10722656	10722664			1	10
FS-Antipanik-Türgriff-Garnitur (Griff/Griff)			72	10722681	10722699			1	4

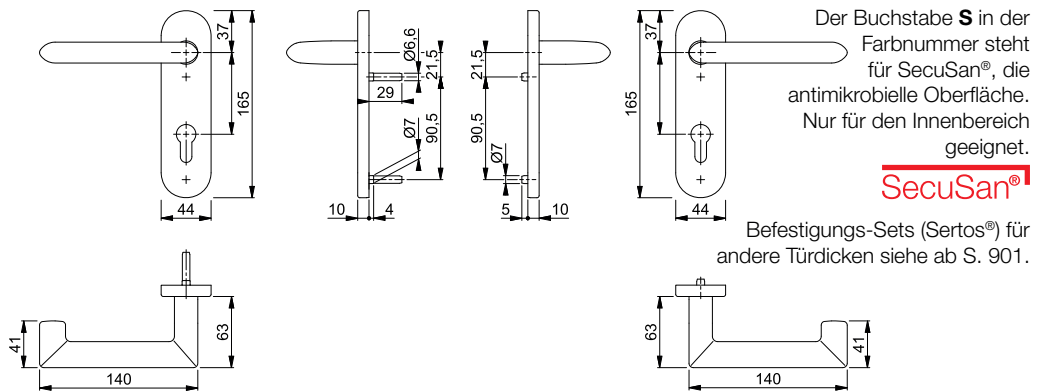

Stockholm - FS-E58/353KH/1141

duraplus®



Sertos®

HOPPE-Edelstahl-Feuerschutz-Kurzschild-Wechsel-Garnitur für Wohnungsabschluss-Türen:

- geprüft nach **DIN 18273**, mitgeprüft in Notausgangs-Verschlüssen nach **DIN EN 179**, und **DIN EN 1906: 47-D1150A** und **PIVCERTPlus** (1.000.000 Prüfzyklen), Objekt-Garnitur
- Lagerung: außen Knopf fest; innen Türgriff fest/drehbar, Rückholfeder, HOPPE-Steckgriff-Verbindung mit Kugel-Arretierung **Sertos®**, wartungsfreies Gleitlager
- Verbindung: HOPPE-FDW-Profilvollstift
- Unterkonstruktion: Stahl, Stütznocken
- Befestigung: verdeckt, durchgehend, Gewindeschrauben M5



Beschreibung	40-65	9	Lochung/ Abstand	F69		F69-S		P.E.	Krt.
				Art.-Nr.	Art.-Nr.	Art.-Nr.	Art.-Nr.		
FS-Wechsel-Garnitur (Knopf/Griff)			72	10722701	10722728			1	4

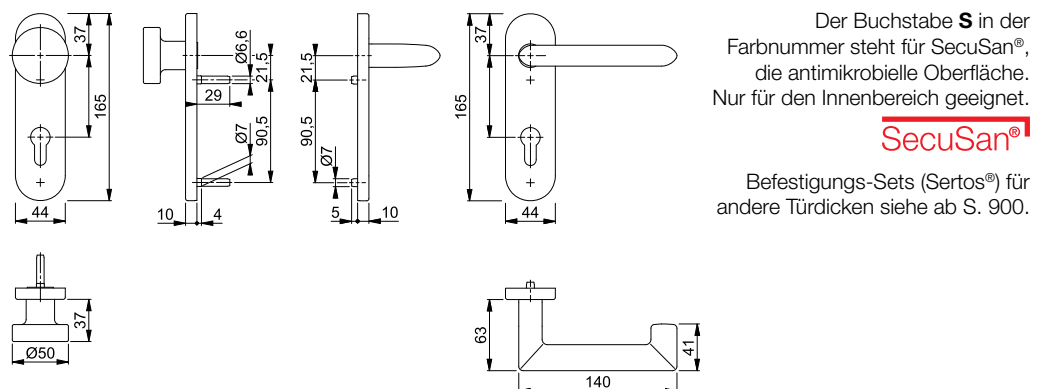



■ Stockholm - FS-E1141/353KH





duraplus®

HOPPE-Edelstahl-Feuerschutz-Standflügel-Kurzschild-Türgriff-Garnitur mit Montagemodul für Innentüren:

- geprüft nach **DIN 18273** und mitgeprüft in Notausgangs-Verschlüssen nach **DIN EN 179**
- Lagerung: Türgriff lose, wartungsfreies Gleitlager
- Verbindung: HOPPE-Vollstift mit efha-Einfräsung, vormontiert in der Unterkonstruktion
- Unterkonstruktion: Stahl, Stütznocken
- Befestigung: verdeckt, durchgehend, Gewindeschrauben M4



3

Beschreibung			Lochung/ Abstand	F69	F69-S			P.E.	Krt.
				Art.-Nr.	Art.-Nr.				
FS-Standflügel-Garnitur (außen blind/innen Griff) 	40-65	9/42		11665907	11665920			1	4
			UG	11665919	11665932			1	4

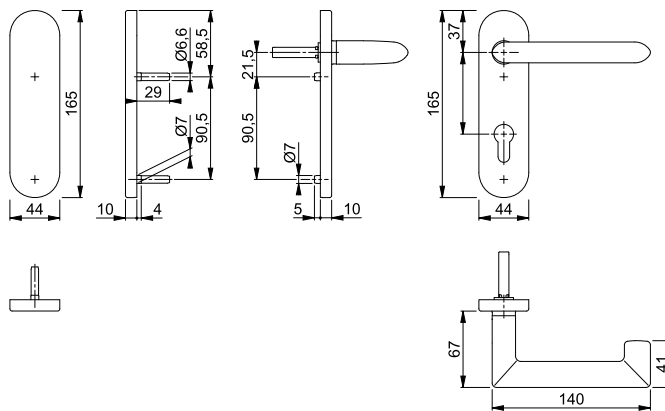

Der Buchstabe **S** in der Farbnummer steht für SecuSan®, die antimikrobielle Oberfläche. Nur für den Innenbereich geeignet.

SecuSan®



■ Trondheim - FS-E1430/42H/42HS



duraplus®

HOPPE-Edelstahl-Feuerschutz-Rosetten-Türgriff-Garnitur mit Schlüsselrosetten für Innentüren:

- geprüft nach **DIN 18273** und **DIN EN 1906: 47-D1150A** und **PIVCERTPlus** (1.000.000 Prüfzyklen), Objekt-Garnitur
- Lagerung: Türgriffe fest/drehbar, Rückholfedern, HOPPE-Steckgriff-Verbindung mit Kugel-Arretierung **Sertos®**, wartungsfreie Gleitlager
- Verbindung: HOPPE-Profilvollstift
- Unterkonstruktion: Stahl, Stütznocken
- Befestigung: verdeckt, durchgehend, Gewindeschrauben M4



Sertos®

Beschreibung			Lochung	F69				P.E.	Krt.
				Art.-Nr.					
FS-Türgriff-Garnitur (Griff/Griff)	40-65	9		10722234				1	10

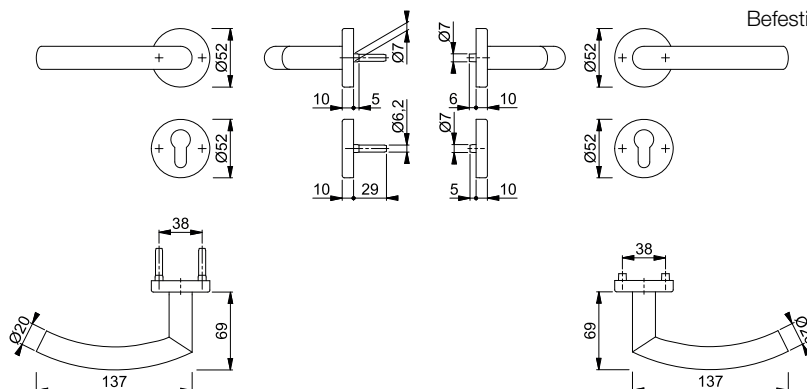

Befestigungs-Sets (Sertos®) für andere Türdicken siehe ab S. 901.

■ Trondheim - FS-E58/42H/42HS/1430

duraplus®



Sertos®

HOPPE-Edelstahl-Feuerschutz-Rosetten-Wechsel-Garnitur mit Schlüsselrosetten für Wohnungsabschluss-Türen:

- geprüft nach **DIN 18273** und **DIN EN 1906: 47-D1150A** und PIVCERT**Plus** (1.000.000 Prüfzyklen), Objekt-Garnitur
- Lagerung: außen Knopf fest; innen Türgriff fest/drehbar, Rückholfeder, HOPPE-Steckgriff-Verbindung mit Kugel-Arretierung **Sertos®**, wartungsfreies Gleitlager
- Verbindung: HOPPE-FDW-Profilvollstift
- Unterkonstruktion: Stahl, Stütznocken
- Befestigung: verdeckt, durchgehend, Gewindeschrauben M4



Beschreibung			Lochung	F69			P.E.	Krt.
				Art.-Nr.				
FS-Wechsel-Garnitur (Knopf/Griff)	40-65	9		10722470			1	4

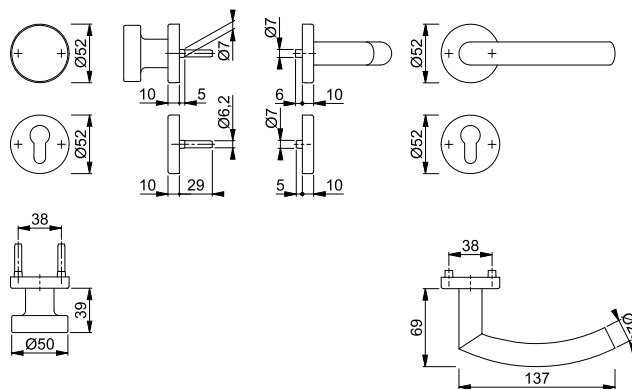

Befestigungs-Sets (Sertos®) für andere Türdicken siehe ab S. 900.

■ Trondheim - FS-E1430/42H/42HS

duraplus®



HOPPE-Edelstahl-Feuerschutz-Standflügel-Rosetten-Türgriff-Garnitur mit Montagemodul und Schlüsselrosetten für Innentüren:

- geprüft nach **DIN 18273**
- Lagerung: Türgriff lose, wartungsfreies Gleitlager
- Verbindung: HOPPE-Vollstift mit epha-Einfräsung, vormontiert in der Unterkonstruktion
- Unterkonstruktion: Stahl, Stütznocken
- Befestigung: verdeckt, durchgehend, Gewindeschrauben M4



Beschreibung			Lochung	F69			P.E.	Krt.
				Art.-Nr.				
FS-Standflügel-Garnitur (außen blind/innen Griff)	40-65	9/42		11666110			1	4
			UG	11666134			1	4

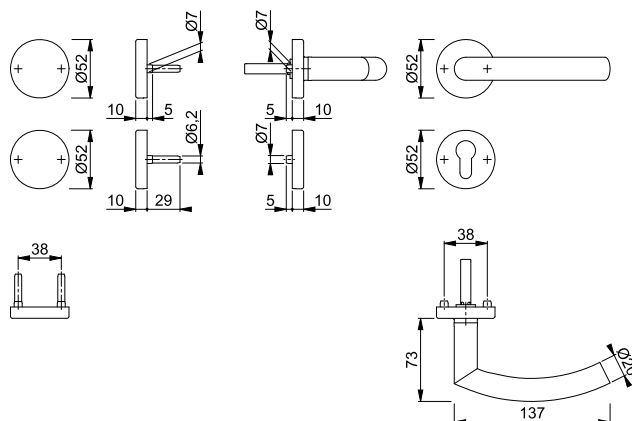



Sertos®

■ Trondheim - FS-E1430/353KH



duraplus®

HOPPE-Edelstahl-Feuerschutz-Kurzschild-Türgriff-Garnitur für Innentüren:

- geprüft nach **DIN 18273** und **DIN EN 1906: 47-D1150A** und **PIVCERTPlus** (1.000.000 Prüfzyklen), Objekt-Garnitur
- Lagerung: Türgriffe fest/drehbar, Rückholfedern, HOPPE-Steckgriff-Verbindung mit Kugel-Arretierung **Sertos®**, wartungsfreie Gleitlager
- Verbindung: HOPPE-Profilvollstift
- Unterkonstruktion: Stahl, Stütznocken
- Befestigung: verdeckt, durchgehend, Gewindeschrauben M5



3

Beschreibung			Lochung/ Abstand	F69				P.E.	Krt.
				Art.-Nr.					
FS-Türgriff-Garnitur (Griff/Griff)	40-65	9	 72	10723051				1	10

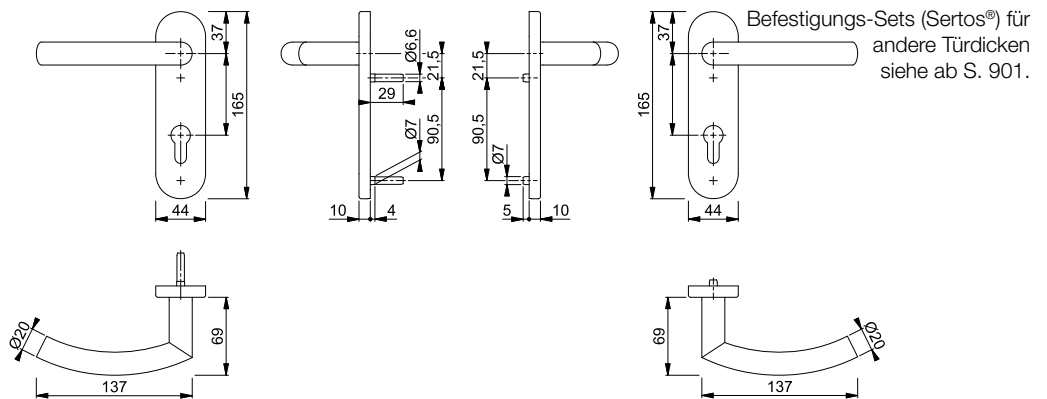

Sertos®



■ Trondheim - FS-E58/353KH/1430

duraplus®

HOPPE-Edelstahl-Feuerschutz-Kurzschild-Wechsel-Garnitur für Wohnungsabschluss-Türen:

- geprüft nach **DIN 18273** und **DIN EN 1906: 47-D1150A** und **PIVCERTPlus** (1.000.000 Prüfzyklen), Objekt-Garnitur
- Lagerung: außen Knopf fest; innen Türgriff fest/drehbar, Rückholfeder, HOPPE-Steckgriff-Verbindung mit Kugel-Arretierung **Sertos®**, wartungsfreies Gleitlager
- Verbindung: HOPPE-FDW-Profilvollstift
- Unterkonstruktion: Stahl, Stütznocken
- Befestigung: verdeckt, durchgehend, Gewindeschrauben M5



Beschreibung			Lochung/ Abstand	F69				P.E.	Krt.
				Art.-Nr.					
FS-Wechsel-Garnitur (Knopf/Griff)	40-65	9	 72	10723077				1	4

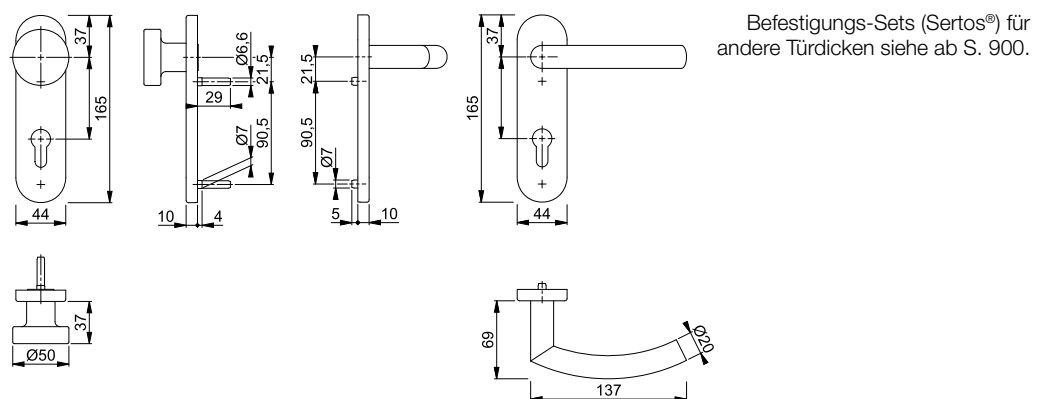

■ Trondheim - FS-E1430/353KH

duraplus®



HOPPE-Edelstahl-Feuerschutz-Standflügel-Kurzschild-Türgriff-Garnitur mit Montagemodul für Innentüren:

- geprüft nach **DIN 18273**
- Lagerung: Türgriff lose, wartungsfreies Gleitlager
- Verbindung: HOPPE-Vollstift mit epha-Einfräsung, vormontiert in der Unterkonstruktion
- Unterkonstruktion: Stahl, Stütznocken
- Befestigung: verdeckt, durchgehend, Gewindeschrauben M4



Beschreibung	40-65	9/42	Lochung/ Abstand	F69				P.E.	Krt.
				Art.-Nr.					
FS-Standflügel-Garnitur (außen blind/innen Griff)			72	11666158				1	4
			UG	11666165				1	4

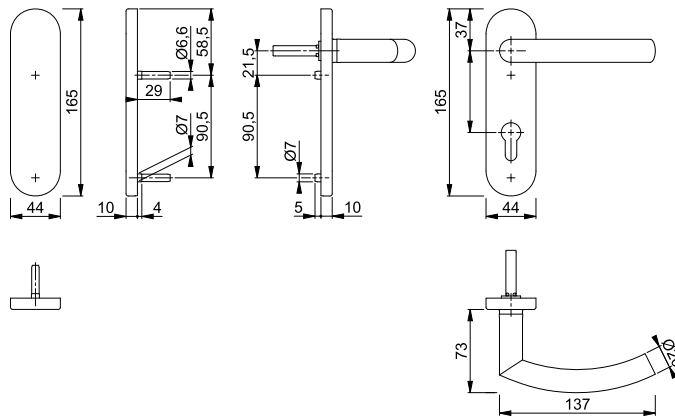

■ Trondheim - FS-E1430/353H

duraplus®



HOPPE-Edelstahl-Feuerschutz-Langschild-Türgriff-Garnitur für Innentüren:

- geprüft nach **DIN 18273** und **DIN EN 1906: 47-D1150A** und **PVCERTPlus** (1.000.000 Prüfzyklen), Objekt-Garnitur
- Lagerung: Türgriffe fest/drehbar, Rückholfedern, HOPPE-Steckgriff-Verbindung mit Kugel-Arretierung **Sertos®**, wartungsfreie Gleitlager
- Verbindung: HOPPE-Profilvollstift
- Unterkonstruktion: Stahl, Stütznocken
- Befestigung: verdeckt, durchgehend, Gewindeschrauben M5



Beschreibung	40-65	9	Lochung/ Abstand	F69				P.E.	Krt.
				Art.-Nr.					
FS-Türgriff-Garnitur (Griff/Griff)			72	11538016				1	5

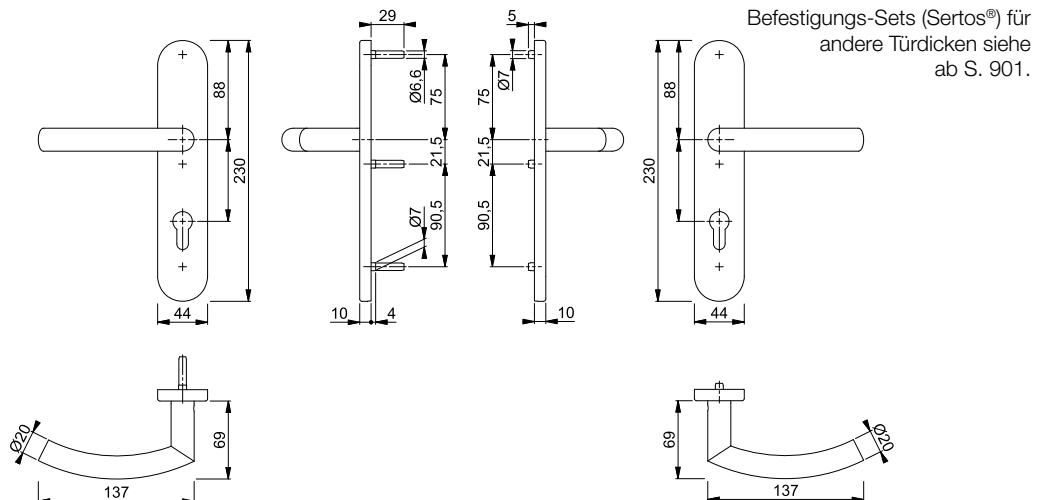

Sertos®



Sertos®

■ **Trondheim - FS-E58/353H/1430**



duraplus®

HOPPE-Edelstahl-Feuerschutz-Langschild-Wechsel-Garnitur für Wohnungsabschluss-Türen:

- geprüft nach **DIN 18273** und **DIN EN 1906: 47-D1150A** und **PIVCERTPlus** (1.000.000 Prüfzyklen), Objekt-Garnitur
- Lagerung: außen Knopf fest; innen Türgriff fest/drehbar, Rückholfeder, HOPPE-Steckgriff-Verbindung mit Kugel-Arretierung **Sertos®**, wartungsfreies Gleitlager
- Verbindung: HOPPE-FDW-Profilvollstift
- Unterkonstruktion: Stahl, Stütznocken
- Befestigung: verdeckt, durchgehend, Gewindeschrauben M5



3

Beschreibung			Lochung/ Abstand	F69		P.E.	Krt.
				Art.-Nr.			
FS-Wechsel-Garnitur (Knopf/Griff)	40-65	9	 72	11538028		1	4

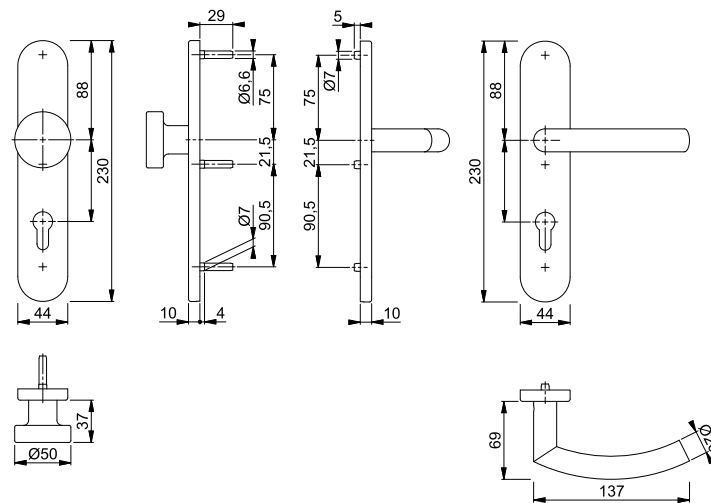

Befestigungs-Sets (Sertos®) für andere Türdicken siehe ab S. 900.

■ Trondheim - FS-E1430/353H



duraplus®



HOPPE-Edelstahl-Feuerschutz-Standflügel-Langschild-Türgriff-Garnitur mit Montagemodul für Innentüren:

- geprüft nach **DIN 18273**
- Lagerung: Türgriff lose, wartungsfreies Gleitlager
- Verbindung: HOPPE-Vollstift mit epha-Einfräsung, vormontiert in der Unterkonstruktion
- Unterkonstruktion: Stahl, Stütznocken
- Befestigung: verdeckt, durchgehend, Gewindeschrauben M4



Beschreibung			Lochung/ Abstand	F69				P.E.	Krt.
				Art.-Nr.					
FS-Standflügel-Garnitur (außen blind/innen Griff)	40-65	9/42	72	11666201				1	4
			UG	11666213				1	4

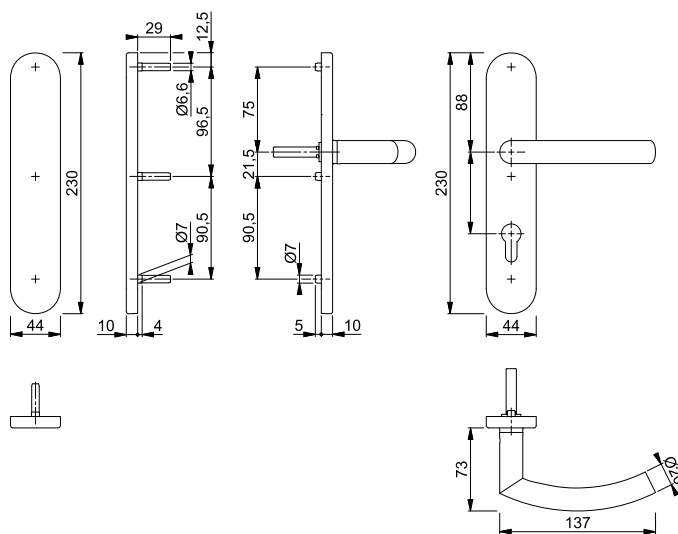



Sertos®

■ Trondheim - FS-E1431/42H/42HS





duraplus®

HOPPE-Edelstahl-Feuerschutz-Rosetten-Türgriff-Garnitur mit Schlüsselrosetten für Innentüren:

- geprüft nach **DIN 18273** und **DIN EN 1906: 47-D1150A** und **PIVCERTPlus** (1.000.000 Prüfzyklen), Objekt-Garnitur
- Lagerung: Türgriffe fest/drehbar, Rückholfedern, HOPPE-Steckgriff-Verbindung mit Kugel-Arretierung **Sertos®**, wartungsfreie Gleitlager
- Verbindung: HOPPE-Profilvollstift
- Unterkonstruktion: Stahl, Stütznocken
- Befestigung: verdeckt, durchgehend, Gewindeschrauben M4



3

Beschreibung			Lochung	F69			P.E.	Krt.
				Art.-Nr.				
FS-Türgriff-Garnitur (Griff/Griff)	40-65	9		10722200			1	10
FS-Antipanik-Türgriff-Garnitur (Griff/Griff)	 40-65	9		10722218			1	4

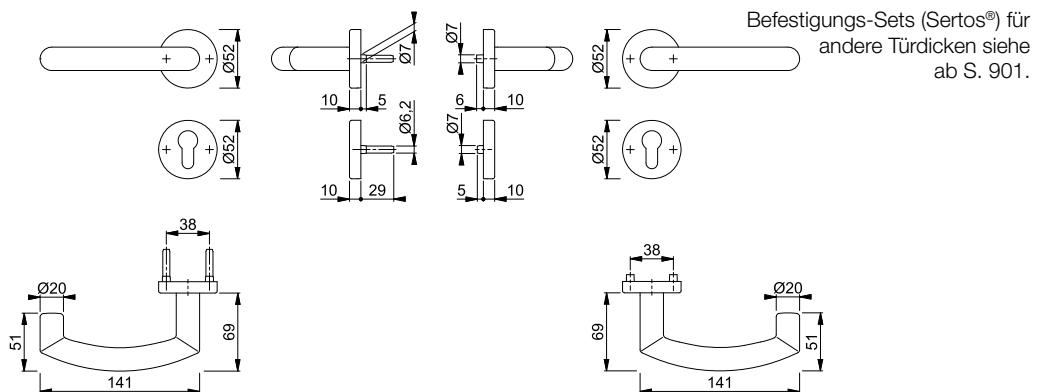

Sertos®





■ Trondheim - FS-E58/42H/42HS/1431

duraplus®

HOPPE-Edelstahl-Feuerschutz-Rosetten-Wechsel-Garnitur mit Schlüsselrosetten für Wohnungsabschluss-Türen:

- geprüft nach **DIN 18273**, mitgeprüft in Notausgangs-Verschlässen nach **DIN EN 179**, und **DIN EN 1906: 47-D1150A** und **PIVCERTPlus** (1.000.000 Prüfzyklen), Objekt-Garnitur
- Lagerung: außen Knopf fest; innen Türgriff fest/drehbar, Rückholfeder, HOPPE-Steckgriff-Verbindung mit Kugel-Arretierung **Sertos®**, wartungsfreies Gleitlager
- Verbindung: HOPPE-FDW-Profilvollstift
- Unterkonstruktion: Stahl, Stütznocken
- Befestigung: verdeckt, durchgehend, Gewindeschrauben M4



Beschreibung			Lochung	F69			P.E.	Krt.
				Art.-Nr.				
FS-Wechsel-Garnitur (Knopf/Griff)	 40-65	9		10722461			1	4

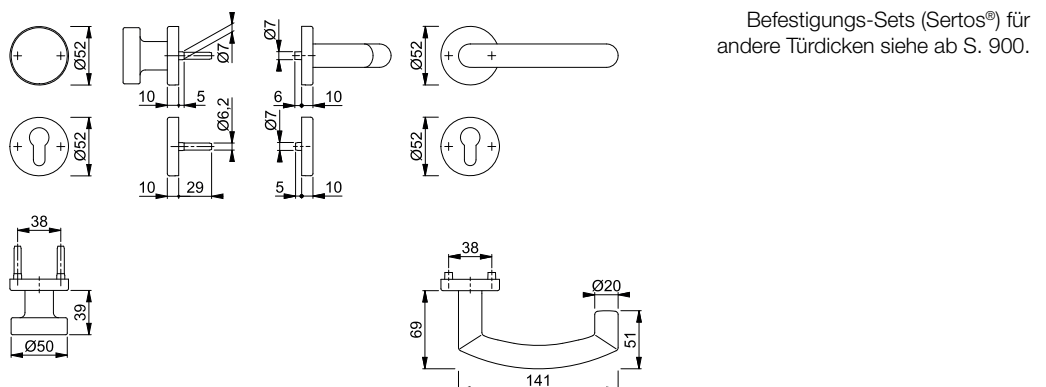

Feuerschutz-(Antipanik)-Innentür-Garnituren

■ Trondheim - FS-E1431/42H/42HS

duraplus®



HOPPE-Edelstahl-Feuerschutz-Standflügel-Rosetten-Türgriff-Garnitur mit Montagemodul und Schlüsselrosetten für Innentüren:

- geprüft nach **DIN 18273** und mitgeprüft in Notausgangs-Verschlüssen nach **DIN EN 179**
- Lagerung: Türgriff lose, wartungsfreies Gleitlager
- Verbindung: HOPPE-Vollstift mit epha-Einfräsung, vormontiert in der Unterkonstruktion
- Unterkonstruktion: Stahl, Stütznocken
- Befestigung: verdeckt, durchgehend, Gewindeschrauben M4



Beschreibung			Lochung	F69			P.E.	Krt.
				Art.-Nr.				
FS-Standflügel-Garnitur (außen blind/innen Griff)	40-65	9/42		11666584			1	4
			UG	11666645			1	4

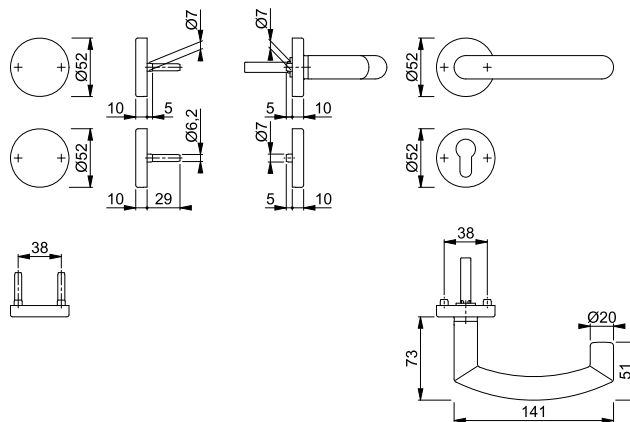

■ Trondheim - FS-E1431/353KH

duraplus®



HOPPE-Edelstahl-Feuerschutz-Kurzschild-Türgriff-Garnitur für Innentüren:

- geprüft nach **DIN 18273** und **DIN EN 1906: 47-D1150A** und **PVCERTPlus** (1.000.000 Prüfzyklen), Objekt-Garnitur
- Lagerung: Türgriffe fest/drehbar, Rückholfedern, HOPPE-Steckgriff-Verbindung mit Kugel-Arretierung **Sertos®**, wartungsfreie Gleitlager
- Verbindung: HOPPE-Profilvollstift
- Unterkonstruktion: Stahl, Stütznocken
- Befestigung: verdeckt, durchgehend, Gewindeschrauben M5



Beschreibung			Lochung/Abstand	F69			P.E.	Krt.	
				Art.-Nr.					
FS-Türgriff-Garnitur (Griff/Griff)	40-65	9		72	10723026			1	10
FS-Antipanik-Türgriff-Garnitur (Griff/Griff)	40-65	9		72	10723034			1	4

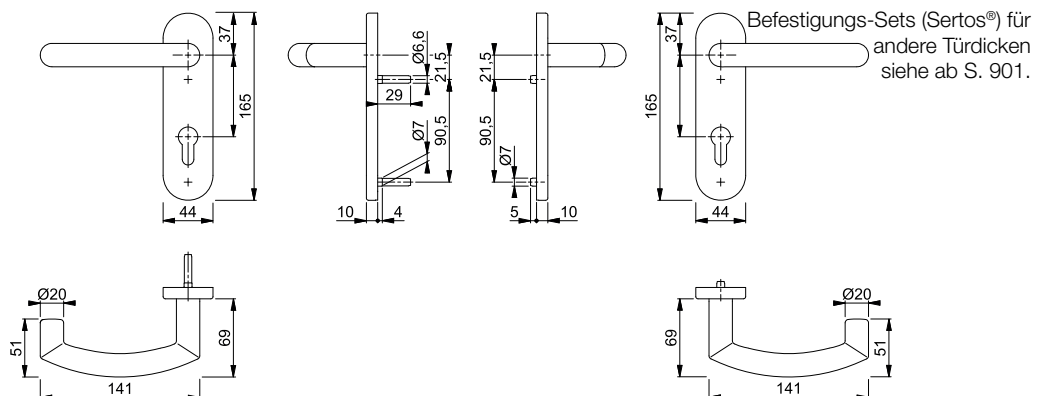

Sertos®



Sertos®

■ Trondheim - FS-E58/353KH/1431

duraplus®

HOPPE-Edelstahl-Feuerschutz-Kurzschild-Wechsel-Garnitur für Wohnungsabschluss-Türen:

- geprüft nach **DIN 18273**, mitgeprüft in Notausgangs-Verschlüssen nach **DIN EN 179**, und **DIN EN 1906: 47-D1150A** und **PIVCERTPlus** (1.000.000 Prüfzyklen), Objekt-Garnitur
- Lagerung: außen Knopf fest; innen Türgriff fest/drehbar, Rückholfeder, HOPPE-Steckgriff-Verbindung mit Kugel-Arretierung **Sertos®**, wartungsfreies Gleitlager
- Verbindung: HOPPE-FDW-Profilvollstift
- Unterkonstruktion: Stahl, Stütznocken
- Befestigung: verdeckt, durchgehend, Gewindeschrauben M5



3

Beschreibung	40-65	9	Lochung/ Abstand	F69				P.E.	Krt.
				Art.-Nr.					
FS-Wechsel-Garnitur (Knopf/Griff)				72	10723042			1	4

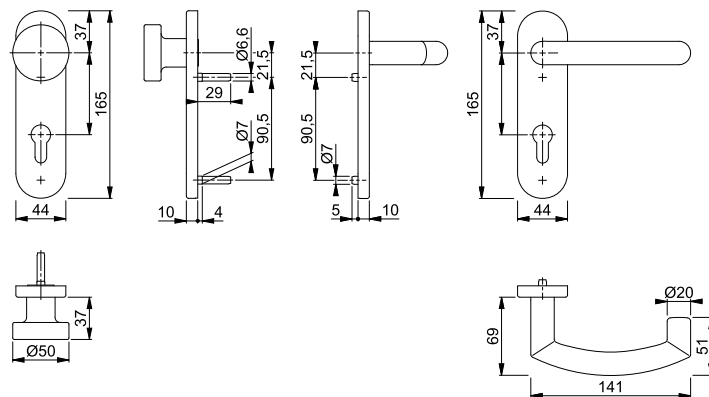

Befestigungs-Sets (Sertos®) für andere Türdicken siehe ab S. 900.



■ Trondheim - FS-E1431/353KH

duraplus®

HOPPE-Edelstahl-Feuerschutz-Standflügel-Kurzschild-Türgriff-Garnitur mit Montagemodul für Innentüren:

- geprüft nach **DIN 18273** und mitgeprüft in Notausgangs-Verschlüssen nach **DIN EN 179**
- Lagerung: Türgriff lose, wartungsfreies Gleitlager
- Verbindung: HOPPE-Vollstift mit epha-Einfräsung, vormontiert in der Unterkonstruktion
- Unterkonstruktion: Stahl, Stütznocken
- Befestigung: verdeckt, durchgehend, Gewindeschrauben M4



Beschreibung	40-65	9/42	Lochung/ Abstand	F69				P.E.	Krt.
				Art.-Nr.					
FS-Standflügel-Garnitur (außen blind/innen Griff)				72	11666705			1	4
			UG		11666717			1	4

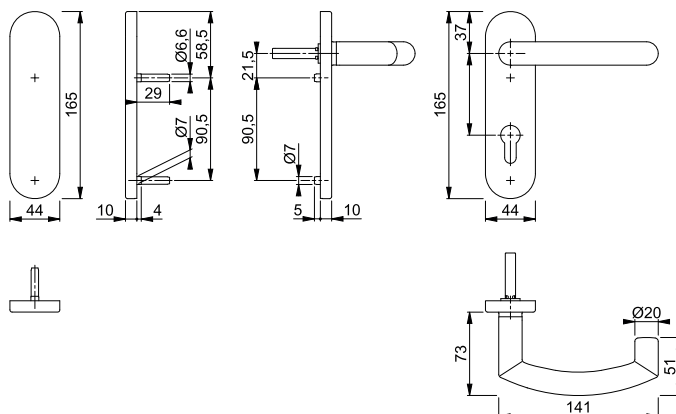

■ Trondheim - FS-E1431/353H

duraplus®



HOPPE-Edelstahl-Feuerschutz-Standflügel-Langschild-Türgriff-Garnitur mit Montagemodul für Innentüren:

- geprüft nach **DIN 18273** und mitgeprüft in Notausgangs-Verschlässen nach **DIN EN 179**
- Lagerung: Türgriff lose, wartungsfreies Gleitlager
- Verbindung: HOPPE-Vollstift mit epha-Einfräsung, vormontiert in der Unterkonstruktion
- Unterkonstruktion: Stahl, Stütznocken
- Befestigung: verdeckt, durchgehend, Gewindeschrauben M4



Beschreibung			Lochung/ Abstand	F69				P.E.	Krt.	
				Art.-Nr.						
FS-Standflügel-Garnitur (außen blind/innen Griff)	40-65	9/42		72	11667849				1	4
			UG		11667862				1	4

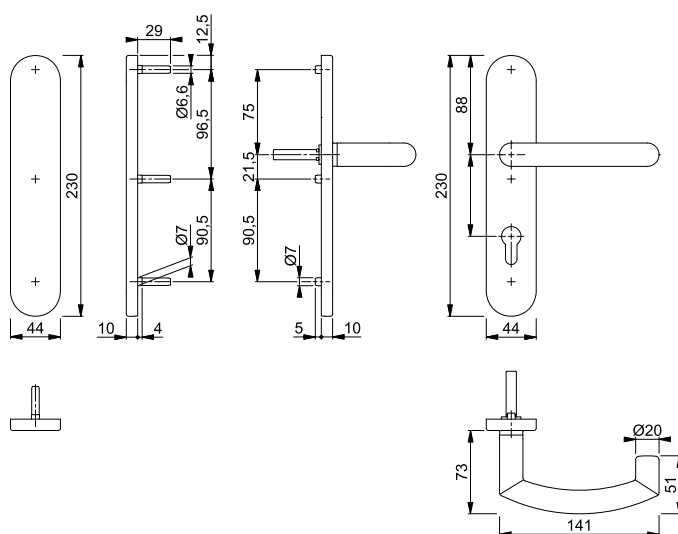

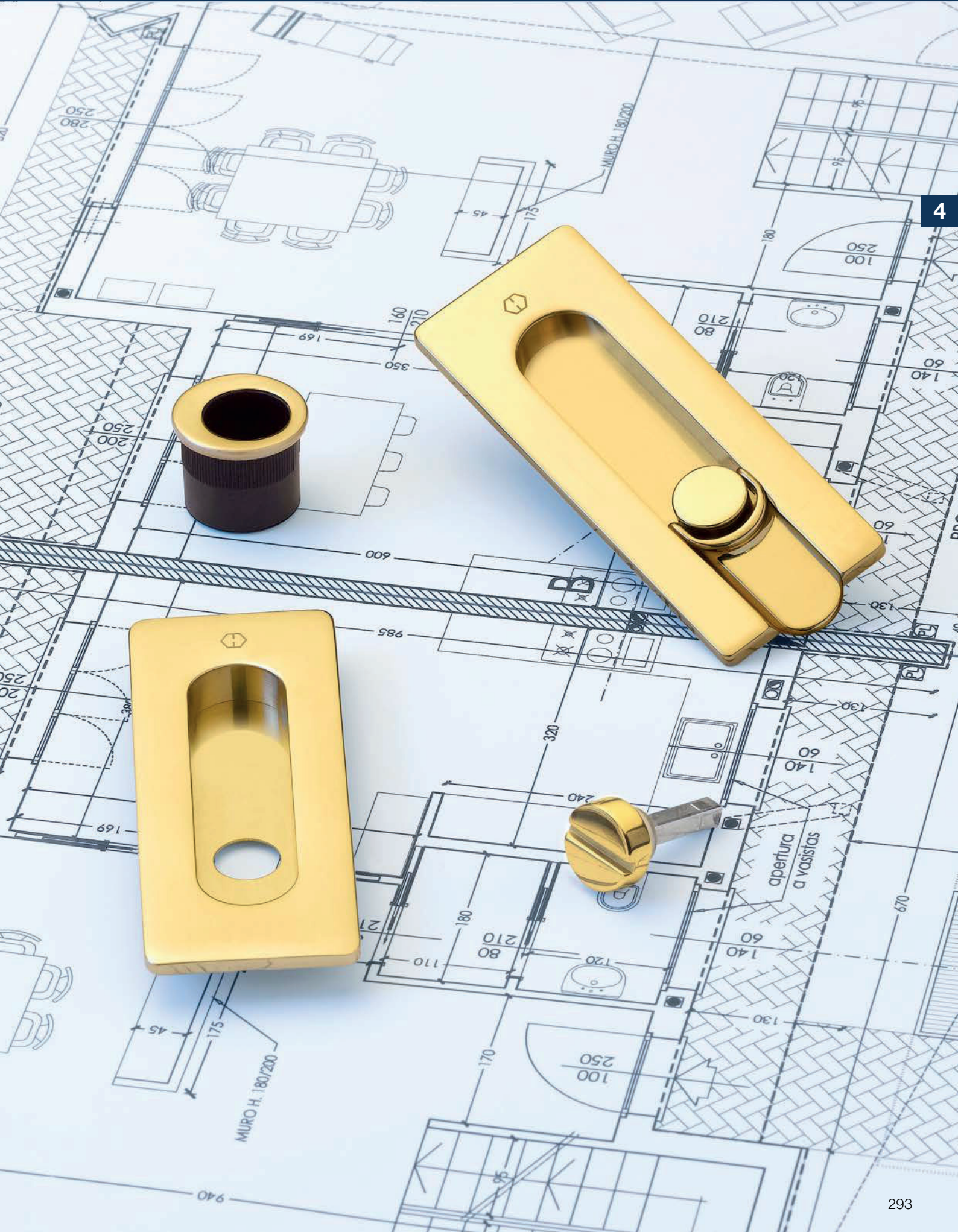

Übersicht Schiebetür-Sets und -Muscheln



Produktlinie duravert®

für exklusive Ansprüche



Schiebetür-Sets

M463

Seite 298



Produktlinie duraplus®

mehr als üblich



Schiebetür-Sets

M464

Seite 302

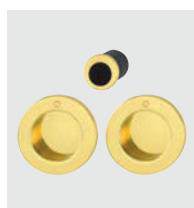

Schiebetür-Sets

M471

Seite 304



Schiebetür-Sets

M472

Seite 304



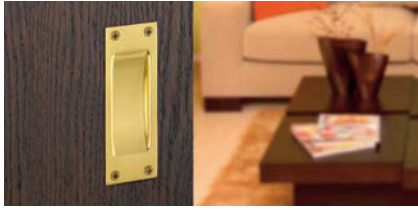

Produktlinie duranorm[®]

konsequent günstig



Schiebetür- Muscheln

(M)421

Seite 310



4



Schiebetür-Sets und -Muscheln





für exklusive Ansprüche **duravert**[®]

M463 (Set 5)

duravert®



HOPPE-Messing-Schiebetür-Set 5 für Innentüren:

- Unterkonstruktion: Kunststoff
- Befestigung: verdeckt, Schiebetür-Muscheln mit Mehrzweckschrauben, Fingerhülse für Türstirnseite mit Silikon oder Klebstoff



Beschreibung	Lochung	F41-R	F52R/F77R	P.E.	Krt.
		Art.-Nr.	Art.-Nr.		
Schiebetür-Set 5		3207832	3207867	1	10

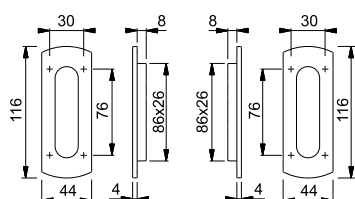
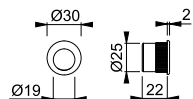

Resista® wird auf alle Oberflächen gewährt, die in der Farbnummer den Buchstaben **R** enthalten.

Resista®

M463 (Set 7)

duravert®



HOPPE-Messing-Schiebetür-Set 7 mit Schlitzkopf/Hängeolive für Innentüren:

- Verbindung: HOPPE-Teleskopstift
- Unterkonstruktion: Kunststoff
- Befestigung: verdeckt, Schiebetür-Muscheln mit Mehrzweckschrauben, Fingerhülse für Türstirnseite mit Silikon oder Klebstoff



Beschreibung	Lochung	F41-R	F52R/F77R	P.E.	Krt.
		Art.-Nr.	Art.-Nr.		
Schiebetür-Set 7		3207736	3207761	1	10

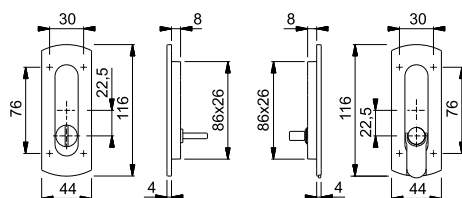
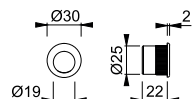

Resista® wird auf alle Oberflächen gewährt, die in der Farbnummer den Buchstaben **R** enthalten.

Resista®





mehr als üblich **duraplus**[®]

M464 (Set 5)

duraplus®

HOPPE-Messing-Schiebetür-Set 5 für Innentüren:

- Unterkonstruktion: Kunststoff
- Befestigung: verdeckt, Schiebetür-Muscheln mit Mehrzweckschrauben, Fingerhülse für Türstirnseite mit Silikon oder Klebstoff



Beschreibung	Lochung	F41-R	F49-R	P.E.	Krt.
		Art.-Nr.	Art.-Nr.		
Schiebetür-Set 5		3390340	3390358	1	10

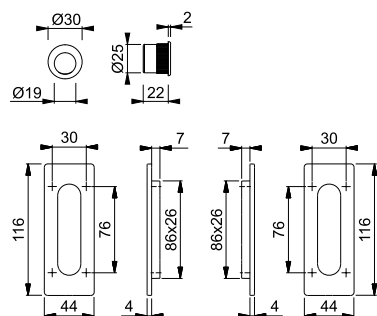

Resista® wird auf alle Oberflächen gewährt, die in der Farbnummer den Buchstaben **R** enthalten.

Resista®

M464 (Set 5)

duraplus®

HOPPE-Messing-Schiebetür-Set 5 für Innentüren:

- Unterkonstruktion: Kunststoff
- Befestigung: verdeckt, Schiebetür-Muscheln mit Mehrzweckschrauben, Fingerhülse für Türstirnseite mit Silikon oder Klebstoff



Beschreibung	Lochung	F84-1-R	F96-1-R	F97-1-R	P.E.	Krt.
		Art.-Nr.	Art.-Nr.	Art.-Nr.		
Schiebetür-Set 5		11733245	11733238	11733214	1	10

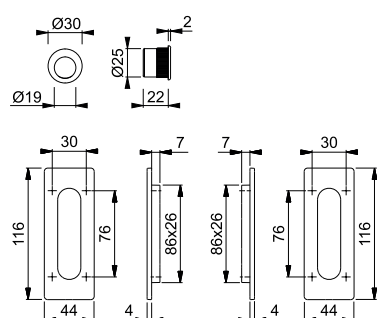

Farbvarianten:

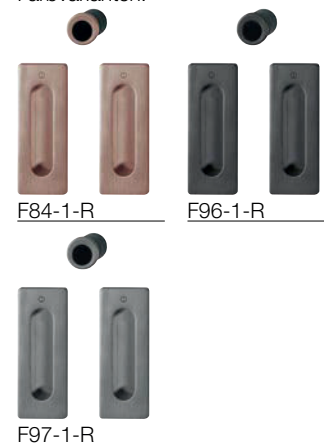

Resista® wird auf alle Oberflächen gewährt, die in der Farbnummer den Buchstaben **R** enthalten.

Resista®

M464 (Set 7)

duraplus®



HOPPE-Messing-Schiebetür-Set 7 mit Schlitzkopf/Hängeolive für Innentüren:

- Verbindung: HOPPE-Teleskopstift
- Unterkonstruktion: Kunststoff
- Befestigung: verdeckt, Schiebetür-Muscheln mit Mehrzweckschrauben, Fingerhülse für Türstirnseite mit Silikon oder Klebstoff



Beschreibung	Lochung	F41-R	F49-R	P.E.	Krt.
		Art.-Nr.	Art.-Nr.		
Schiebetür-Set 7		3390260	3390278	1	10

4

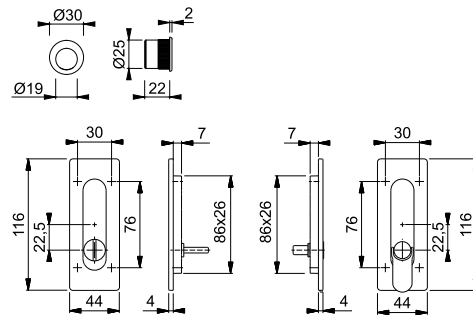

Resista® wird auf alle Oberflächen gewährt, die in der Farbnummer den Buchstaben **R** enthalten.

Resista®

M464 (Set 7)

duraplus®



HOPPE-Messing-Schiebetür-Set 7 mit Schlitzkopf/Hängeolive für Innentüren:

- Verbindung: HOPPE-Teleskopstift
- Unterkonstruktion: Kunststoff
- Befestigung: verdeckt, Schiebetür-Muscheln mit Mehrzweckschrauben, Fingerhülse für Türstirnseite mit Silikon oder Klebstoff



Beschreibung	Lochung	F84-1-R	F96-1-R	F97-1-R	P.E.	Krt.
		Art.-Nr.	Art.-Nr.	Art.-Nr.		
Schiebetür-Set 7		11733415	11733408	11733385	1	10

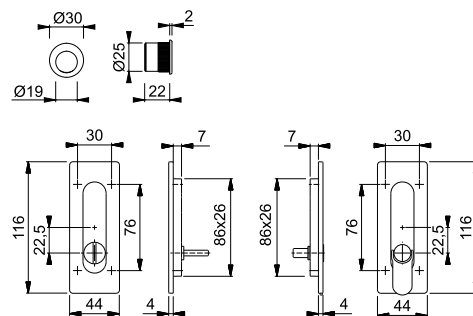

Farbvarianten:

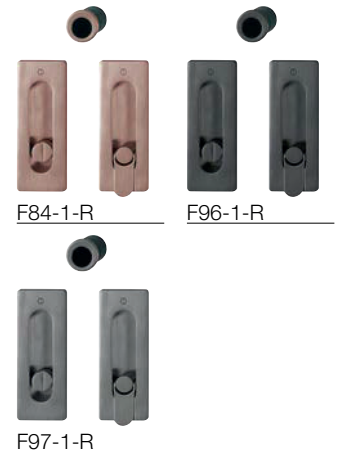

Resista® wird auf alle Oberflächen gewährt, die in der Farbnummer den Buchstaben **R** enthalten.

Resista®

M471 (Set 5)

duraplus®



HOPPE-Messing-Schiebetür-Set 5 für Innentüren:

- Unterkonstruktion: Kunststoff
- Befestigung: verdeckt, Schiebetür-Muscheln mit Mehrzweckschrauben, Fingerhülse für Türstirnseite mit Silikon oder Klebstoff



Beschreibung	Lochung	F41-R	F71	P.E.	Krt.
		Art.-Nr.	Art.-Nr.		
Schiebetür-Set 5	blind	3206725	3206696	1	10

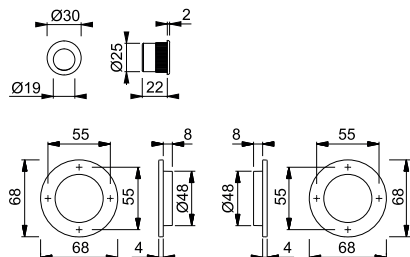

Resista® wird auf alle Oberflächen gewährt, die in der Farbnummer den Buchstaben **R** enthalten.

Resista®

M471 (Set 7)

duraplus®



HOPPE-Messing-Schiebetür-Set 7 mit Schlitzkopf/Hängeolive für Innentüren:

- Verbindung: HOPPE-Teleskopstift
- Unterkonstruktion: Kunststoff
- Befestigung: verdeckt, Schiebetür-Muscheln mit Mehrzweckschrauben, Fingerhülse für Türstirnseite mit Silikon oder Klebstoff



Beschreibung	Lochung	F41-R	F71	P.E.	Krt.
		Art.-Nr.	Art.-Nr.		
Schiebetür-Set 7		3206573	3206522	1	10

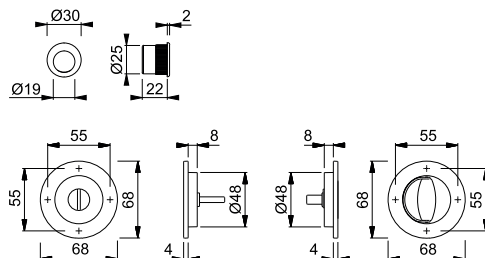

Resista® wird auf alle Oberflächen gewährt, die in der Farbnummer den Buchstaben **R** enthalten.

Resista®

M472 (Set 5)

duraplus®



HOPPE-Messing-Schiebetür-Set 5 für Innentüren:

- Unterkonstruktion: Kunststoff
- Befestigung: verdeckt, Schiebetür-Muscheln mit Mehrzweckschrauben, Fingerhülse für Türstirnseite mit Silikon oder Klebstoff



Beschreibung	Lochung	F41-R	F71	P.E.	Krt.
		Art.-Nr.	Art.-Nr.		
Schiebetür-Set 5		3207429	3207390	1	10

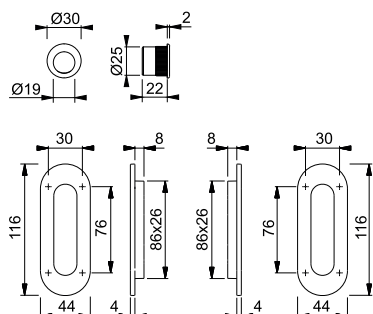

Resista® wird auf alle Oberflächen gewährt, die in der Farbnummer den Buchstaben **R** enthalten.

Resista®



M472 (Set 5)

duraplus®

HOPPE-Messing-Schiebetür-Set 5 für Innentüren:

- Befestigung: verdeckt, Schiebetür-Muscheln und Fingerhülse für Türstirnseite mit Silikon oder Klebstoff



Beschreibung	Lochung	F84-1-R	F96-1-R	F97-1-R	P.E.	Krt.
		Art.-Nr.	Art.-Nr.	Art.-Nr.		
Schiebetür-Set 5		11733111	11733105	11733081	1	10

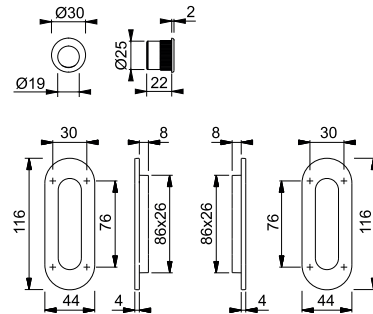

Farbvarianten:

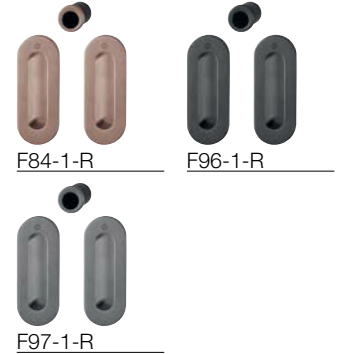

Resista® wird auf alle Oberflächen gewährt, die in der Farbnummer den Buchstaben **R** enthalten.

Resista®



M472 (Set 7)

duraplus®

HOPPE-Messing-Schiebetür-Set 7 mit Schlitzkopf/Hängeolive für Innentüren:

- Verbindung: HOPPE-Teleskopstift
- Unterkonstruktion: Kunststoff
- Befestigung: verdeckt, Schiebetür-Muscheln mit Mehrzweckschrauben, Fingerhülse für Türstirnseite mit Silikon oder Klebstoff



Beschreibung	Lochung	F41-R	F71	P.E.	Krt.
		Art.-Nr.	Art.-Nr.		
Schiebetür-Set 7		3207285	3207251	1	10

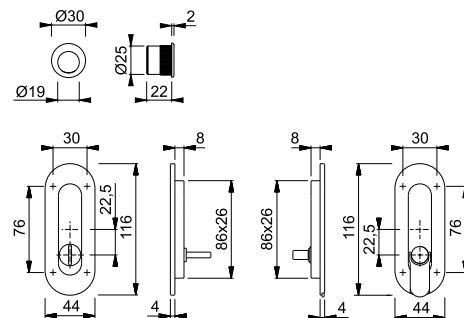

Resista® wird auf alle Oberflächen gewährt, die in der Farbnummer den Buchstaben **R** enthalten.

Resista®

■ M472 (Set 7)

duraplus®

HOPPE-Messing-Schiebetür-Set 7 mit Schlitzkopf/Hängeolive für Innentüren:

- Verbindung: HOPPE-Teleskopstift
- Unterkonstruktion: Kunststoff
- Befestigung: verdeckt, Schiebetür-Muscheln mit Mehrzweckschrauben, Fingerhülse für Türstirnseite mit Silikon oder Klebstoff



Beschreibung	Lochung	F84-1-R	F96-1-R	F97-1-R	P.E.	Krt.
		Art.-Nr.	Art.-Nr.	Art.-Nr.		
Schiebetür-Set 7		11733075	11733068	11733044	1	10

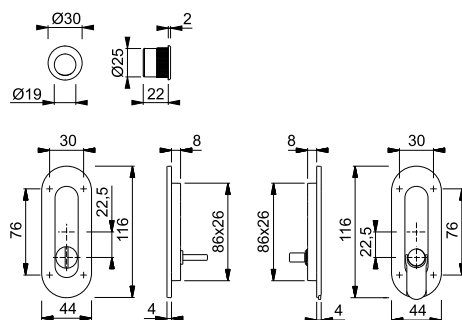

Farbvarianten:

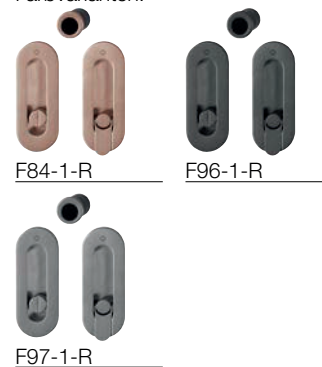

Resista® wird auf alle Oberflächen gewährt, die in der Farbnummer den Buchstaben **R** enthalten.

Resista®





konsequent günstig **duranorm**[®]

421P

duranorm®



HOPPE-Aluminium-Schiebetür-Muschel für Innentüren:

- Befestigung: sichtbar, Mehrzweckschrauben

Beschreibung	Lochung	F1	F2	P.E.	Krt.
		Art.-Nr.	Art.-Nr.		
Schiebetür-Muschel, Stück	blind	684212		30	30
	blind	11540059	11540011	1	10

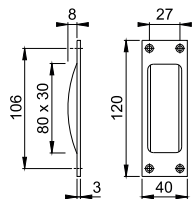

M421

duranorm®



HOPPE-Messing-Schiebetür-Muschel für Innentüren:

- Befestigung: sichtbar, Mehrzweckschrauben



Beschreibung	Lochung	F71	F73	P.E.	Krt.
		Art.-Nr.	Art.-Nr.		
Schiebetür-Muschel, Stück	blind	4205922	4205948	30	30

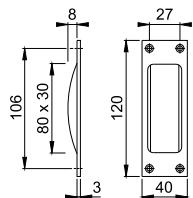





Produktlinie duravert®

für exklusive Ansprüche



E5011D XL
Seite 318



E5012D XL
Seite 319



E5513D
Seite 320



Athinai
M516
Seite 320





Produktlinie duraplus®

mehr als üblich



5004
Seite 324



5004DR
Seite 324



(E)5010 (XL)
Seite 325, 327



(E)5110
Seite 325, 345



(E)5210
Seite 325, 346



(E)5310
Seite 326, 347



E5000 (XL)
Seite 326



E5011 (XL)
Seite 329



E5012 (XL)
Seite 331



E5012DR
Seite 333



E5014
Seite 335



E5015 (XL)
Seite 335



E5019AD
Seite 336



E5040
Seite 337



E5061 (XL)
Seite 337



E5062 (XL)
Seite 339



E5091 (XL)
Seite 341



E5092
Seite 343



Übersicht Bügelgriffe



E5095
Seite 344



E5100
Seite 344



E5119C
Seite 345



E5200
Seite 346



E5311
Seite 347



E5511
Seite 348



E5606
Seite 348



E5718
Seite 349



E5724 (XL)
Seite 350



E5726 (XL)
Seite 352



E5764 (XL)
Seite 354



E5766 (XL)
Seite 356



**Schmalschild
für Bügelgriffe**
Seite 357





Bügelgriffe



für exklusive Ansprüche **duravert**[®]



■ E5011D XL (Sonderlänge)

duravert®

HOPPE-Edelstahl-Bügelgriff, Stangenform in Sonderlänge mit Design-Elementen:

- Design-Elemente: je 1 Kugel, 1 Ring, 3 Ringe (1 großen zwischen 2 kleinen) oder 1 Spitze an beiden Enden der Griffstange sind möglich
- Grifflänge: von 401-2400 mm sind möglich
- Stichmaß: von 371-2370 mm sind möglich, Ermittlung des Stichmaßes erfolgt ohne Berücksichtigung der Design-Elemente
- Stützen: rund, gerade; ab einem Stichmaß von 1301 mm wird eine zusätzliche Stütze empfohlen
- Befestigung: verdeckt, Bügelgriff-Befestigungs-System-Nr. 11

Bitte die gewünschte Grifflänge, das Stichmaß, das Design-Element und, im Falle des Design-Elements Ring, die Farbe (F68, F69 oder F5002) sowie, falls gewünscht, die zusätzliche Stütze angeben! Sollte eine asymmetrische Anordnung der Stützen gewünscht sein, bitte Position angeben!



Beschreibung	Ø	Länge	F69			P.E.	Krt.
		Stichmaß	Art.-Nr.				
Bügelgriff Stangenform in Sonderlänge mit Design-Elementen, Stück	30	401-2400 371-2370	1780686			1	1

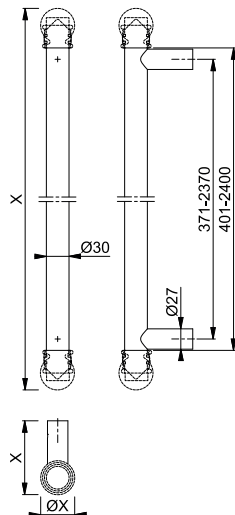

**Preis = Aufpreis pro
begonnene 100 mm ab 500
mm. Basispreis (400 mm)
ist der Preis der jeweiligen
Designvariante:
Kugel 192,19 €
Ring 158,13 €
Ringe 184,63 €
Spitze 171,29 €**

Zusätzliche Stütze **+ 25,09 €.**

Weitere Bügelgriff-Befestigungs-
Systeme siehe ab S. 878.

duravert®



■ **E5012D XL (Sonderlänge)**

HOPPE-Edelstahl-Bügelgriff, Stangenform in Sonderlänge mit Design-Elementen:

- Design-Elemente: je 1 Kugel, 1 Ring, 3 Ringe (1 großen zwischen 2 kleinen) oder 1 Spitze an beiden Enden der Griffstange sind möglich
- Grifflänge: von 401-2400 mm sind möglich
- Stichmaß: von 371-2370 mm sind möglich, Ermittlung des Stichmaßes erfolgt ohne Berücksichtigung der Design-Elemente
- Stützen: rund, schräg 45°; ab einem Stichmaß von 1301 mm wird eine zusätzliche Stütze empfohlen

• Befestigung: verdeckt, Bügelgriff-Befestigungs-System-Nr. 11

Bitte die gewünschte Grifflänge, das Stichmaß, das Design-Element und, im Falle des Design-Elements Ring, die Farbe (F68, F69 oder F5002) sowie, falls gewünscht, die zusätzliche Stütze angeben! Sollte eine asymmetrische Anordnung der Stützen gewünscht sein, bitte Position und Seite (rechts oder links zeigend) angeben!



5

Beschreibung	Ø	Länge	F69				P.E.	Krt.
		Stichmaß	Art.-Nr.					
Bügelgriff Stangenform in Sonderlänge mit Design-Elementen, Stück	30	401-2400 371-2370	6836233				1	1

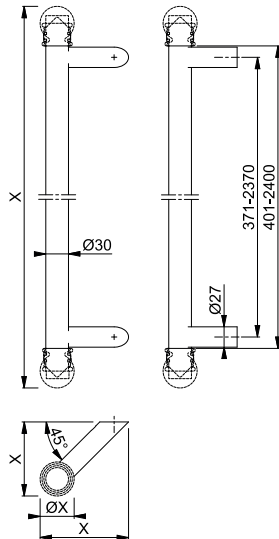

Preis = Aufpreis pro begonnene 100 mm ab 500 mm. Basispreis (400 mm) ist der Preis der jeweiligen Designvariante:
Kugel 192,19 €
Ring 158,13 €
Ringe 184,63 €
Spitze 171,29 €

Zusätzliche Stütze **+ 25,09 €**.

Weitere Bügelgriff-Befestigungs-Systeme siehe ab S. 878.

E5513D

duraver[®]

HOPPE-Edelstahl-Bügelgriff, Bogenform mit Design-Elementen:

- Design-Elemente: Verbindungsringe zu den Stützen
- Stützen: rund, schräg 45°
- Befestigung: verdeckt, Bügelgriff-Befestigungs-System-Nr. 11



Beschreibung	Ø	Länge		F69		P.E.	Krt.
		Stichmaß		Art.-Nr.			
Bügelgriff Bogenform mit Design-Ringen, Stück	30	485		1841531		1	1
		250					
		485		1841653		1	1
		300					

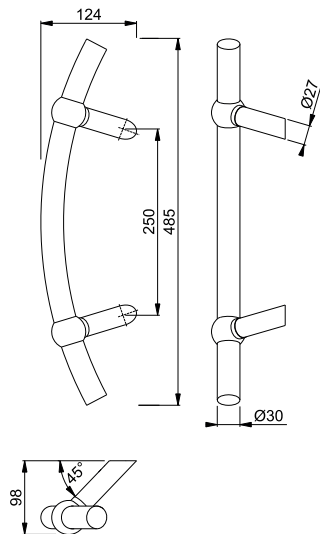

Weitere Bügelgriff-Befestigungs-Systeme siehe ab S. 878.

Athinai - M516

duraver[®]

HOPPE-Messing-Bügelgriff, Bogenform:

- Befestigung: verdeckt, Bügelgriff-Befestigungs-System-Nr. 11



Beschreibung	Stichmaß	F49R/F98R		F77R/F52R		P.E.	Krt.
		Art.-Nr.		Art.-Nr.			
Bügelgriff Bogenform, Stück	250	1843894		3043858		1	5

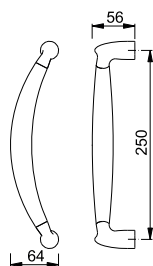

Farbvarianten:

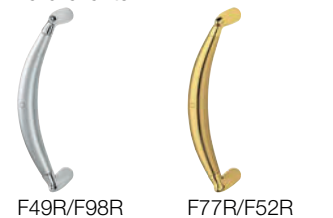

Resista[®] wird auf alle Oberflächen gewährt, die in der Farbnummer den Buchstaben **R** enthalten.

Resista[®]

Weitere Bügelgriff-Befestigungs-Systeme siehe ab S. 878.

Bügelgriffe





5

mehr als üblich **duraplus**[®]

5004

duraplus®

HOPPE-Aluminium-Bügelgriff, Stangenform:

- Stützen: gekröpft
- Befestigung: verdeckt, Bügelgriff-Befestigungs-System-Nr. 11

Beschreibung	Ø	Länge	F1	F9-2			P.E.	Krt.
		Stichmaß	Art.-Nr.	Art.-Nr.				
Bügelgriff Stangenform, Stück	25	330 210	3779101	2345951			1	5

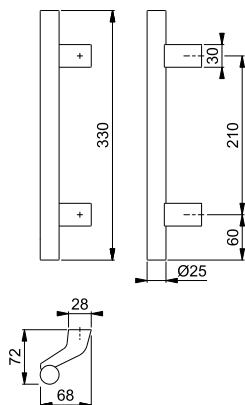

Weitere Bügelgriff-Befestigungs-Systeme siehe ab S. 878.



5004DR

duraplus®

HOPPE-Aluminium-Bügelgriff, Stangenform mit Design-Elementen:

- Design-Elemente: je 2 Rillen an beiden Enden der Griffstange
- Stützen: gekröpft
- Befestigung: verdeckt, Bügelgriff-Befestigungs-System-Nr. 11

Beschreibung	Ø	Länge	F1	F9-2			P.E.	Krt.
		Stichmaß	Art.-Nr.	Art.-Nr.				
Bügelgriff Stangenform mit Design-Rillen (je 2 x an beiden Enden), Stück	25	330 210	3779099	2346195			1	5

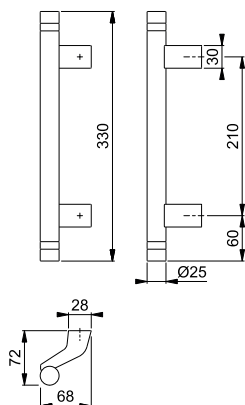

Weitere Bügelgriff-Befestigungs-Systeme siehe ab S. 878.



5010

duraplus®

HOPPE-Aluminium-Bügelgriff, U-Form:

- Befestigung: verdeckt, Bügelgriff-Befestigungs-System-Nr. 11

Beschreibung	Ø	Stichmaß	F1			P.E.	Krt.
			Art.-Nr.				
Bügelgriff U-Form, Stück	30	300	8051229			1	5
		350	6859177			1	5

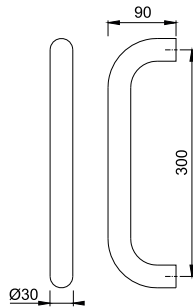

Weitere Bügelgriff-Befestigungs-Systeme siehe ab S. 878.

5

5110

duraplus®

HOPPE-Aluminium-Bügelgriff, verkröpfte U-Form:

- Befestigung: verdeckt, Bügelgriff-Befestigungs-System-Nr. 11

Beschreibung	Ø	Stichmaß	F1			P.E.	Krt.
			Art.-Nr.				
Bügelgriff verkröpfte U-Form, Stück	30	300	8051419			1	5
		350	8051385			1	5

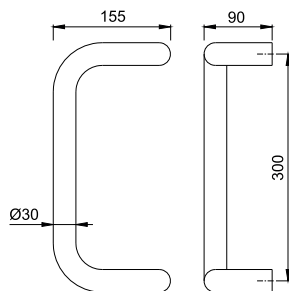

Weitere Bügelgriff-Befestigungs-Systeme siehe ab S. 878.

5210

duraplus®

HOPPE-Aluminium-Bügelgriff, Dreieckform:

- Befestigung: verdeckt, Bügelgriff-Befestigungs-System-Nr. 11

Beschreibung	Ø	Stichmaß	F1			P.E.	Krt.
			Art.-Nr.				
Bügelgriff Dreieckform, Stück	30	300	8051336			1	5
		350	8051302			1	5

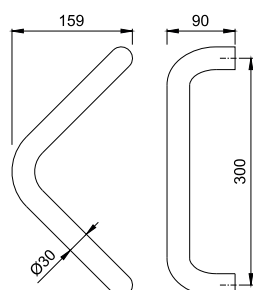

Weitere Bügelgriff-Befestigungs-Systeme siehe ab S. 878.

■ 5310

duraplus®



HOPPE-Aluminium-Bügelgriff, Halbkreisform:
 • Befestigung: verdeckt, Bügelgriff-Befestigungs-System-Nr. 11

Beschreibung	Ø	Stichmaß	F1				P.E.	Krt.
			Art.-Nr.					
Bügelgriff Halbkreisform, Stück	30	300	8051260				1	5
		350	8051252				1	5

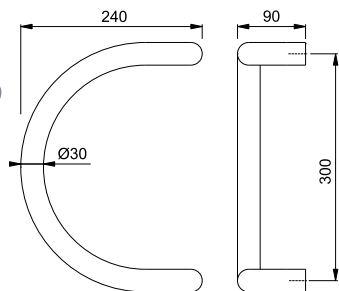

Weitere Bügelgriff-Befestigungs-Systeme siehe ab S. 878.

■ E5000

duraplus®



HOPPE-Edelstahl-Bügelgriff, U-Form:
 • Befestigung: verdeckt, Bügelgriff-Befestigungs-System-Nr. 11



Beschreibung	Ø	Stichmaß	F69				P.E.	Krt.
			Art.-Nr.					
Bügelgriff U-Form, Stück	25	300	553648				1	5
		350	602551				1	5

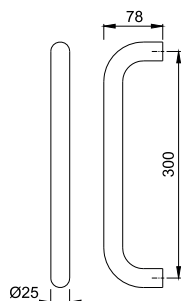

Weitere Bügelgriff-Befestigungs-Systeme siehe ab S. 878.

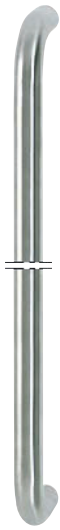

■ **E5000 XL (Sonderlänge)**

duraplus®

HOPPE-Edelstahl-Bügelgriff, U-Form in Sonderlänge:

- Stichmaß: von 400-1200 mm sind möglich
 - Befestigung: verdeckt, Bügelgriff-Befestigungs-System-Nr. 11
- Bei der Bestellung bitte das gewünschte Stichmaß angeben!



Beschreibung	Ø	Stichmaß	F69			P.E.	Krt.
			Art.-Nr.				
Bügelgriff U-Form in Sonderlänge, Stück	25	400-1200	1780619			1	1

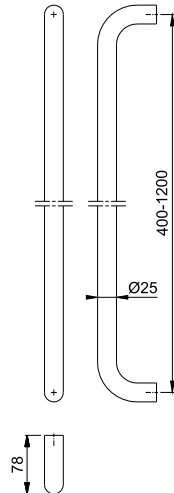

Preis = Aufpreis pro begonnene 100 mm. Basispreis ist der Preis des Bügelgriff-Modells E5000.

5

Weitere Bügelgriff-Befestigungs-Systeme siehe ab S. 878.



■ **E5010**

duraplus®

HOPPE-Edelstahl-Bügelgriff, U-Form:

- Befestigung: verdeckt, Bügelgriff-Befestigungs-System-Nr. 11



Beschreibung	Ø	Stichmaß	F69			P.E.	Krt.
			Art.-Nr.				
Bügelgriff U-Form, Stück	30	300	556144			1	5
		350	602599			1	5

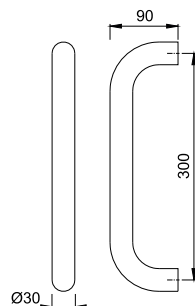

Weitere Bügelgriff-Befestigungs-Systeme siehe ab S. 878.

■ E5010 XL (Sonderlänge)

duraplus®

HOPPE-Edelstahl-Bügelgriff, U-Form in Sonderlänge:

- Stichmaß: von 400-2400 mm sind möglich
- Stütze: ab einem Stichmaß von 1301 mm wird eine zusätzliche Stütze empfohlen
- Befestigung: verdeckt, Bügelgriff-Befestigungs-System-Nr. 11

Bei der Bestellung bitte das gewünschte Stichmaß und, wenn gewünscht, die zusätzliche Stütze angeben!



Beschreibung	Ø	Stichmaß	F69				P.E.	Krt.
			Art.-Nr.					
Bügelgriff U-Form in Sonderlänge, Stück	30	350-2400	1780627				1	1

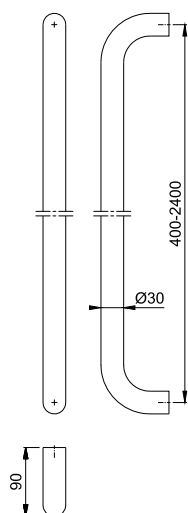

Preis = Aufpreis pro begonnene 100 mm. Basispreis ist der Preis des Bügelgriff-Modells E5010.

Zusätzliche Stütze **+ 25,09 €**.

Weitere Bügelgriff-Befestigungs-Systeme siehe ab S. 878.

■ **E5011**

duraplus®

HOPPE-Edelstahl-Bügelgriff, Stangenform:

- Stützen: rund, gerade
- Befestigung: verdeckt, Bügelgriff-Befestigungs-System-Nr. 11



Beschreibung	Ø	Länge	F69	F9714M			P.E.	Krt.
		Stichmaß	Art.-Nr.	Art.-Nr.				
Bügelgriff Stangenform, Stück	30	400 300	6520605				1	5
		500 300	2010595				1	5
		600 400	2010624	11841308			1	5
		800 560	2010632	11797952			1	5
		1000 700	2010659	11827622			1	5
		1200 900	2010974	11797964			1	1
		1400 1000	2010982	11827634			1	1
		1600 1200	2011029	11827221			1	1
		1800 1300	2011037	11835448			1	1

5

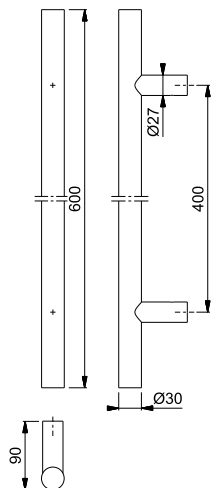

Weitere Bügelgriff-Befestigungs-Systeme siehe ab S. 878.



■ E5011 XL (Sonderlänge)

duraplus®

HOPPE-Edelstahl-Bügelgriff, Stangenform in Sonderlänge:

- Grifflänge: von 1001-1600 mm sind möglich
 - Stichmaß: von 971-1570 mm sind möglich
 - Stützen: rund, gerade; ab einem Stichmaß von 1301 mm wird eine zusätzliche Stütze empfohlen
 - Befestigung: verdeckt, Bügelgriff-Befestigungs-System-Nr. 11
- Bitte die gewünschte Grifflänge, das Stichmaß und, wenn gewünscht, die zusätzliche Stütze angeben! Sollte eine asymmetrische Anordnung der Stützen gewünscht sein, bitte Position angeben!



Beschreibung	Ø	Länge	F69				P.E.	Krt.
		Stichmaß	Art.-Nr.					
Bügelgriff Stangenform in Sonderlänge, Stück	30	250-1000	6518369				1	1
		1001-1600 971-1570	3724979				1	1
		1601-2600 1571-2570	3725074				1	1

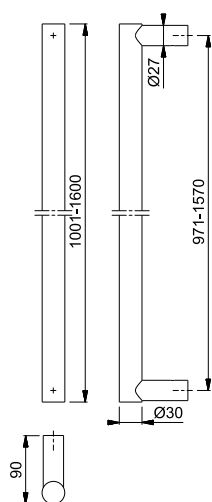

Zusätzliche Stütze + **25,09 €**.

Weitere Bügelgriff-Befestigungs-Systeme siehe ab S. 878.

■ **E5012**

duraplus®

HOPPE-Edelstahl-Bügelgriff, Stangenform:

- Stützen: rund, schräg 45°
- Befestigung: verdeckt, Bügelgriff-Befestigungs-System-Nr. 11



Beschreibung	Ø	Länge	F69	F9714M			P.E.	Krt.	
		Stichmaß	Art.-Nr.	Art.-Nr.					
Bügelgriff Stangenform, Stück	30	400	8124414				1	5	
		300							
		500	2011053					1	5
		300							
		600	2011061	11821954				1	5
		400							
		800	2011555	11797976				1	5
		560							
		1000	2011571	11827646				1	5
		700							
		1200	2011598	11797988				1	1
		900							
1400	2011643	11830864				1	1		
1000									
1600	2011678	11827269				1	1		
1200									
1800	2011707	11835497				1	1		
1300									

5

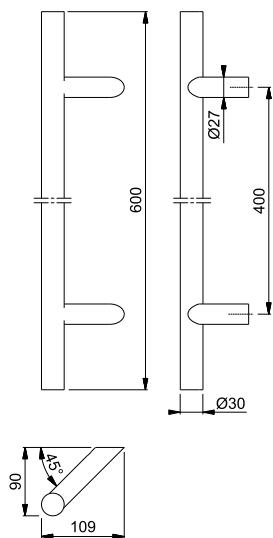

Weitere Bügelgriff-Befestigungs-Systeme siehe ab S. 878.

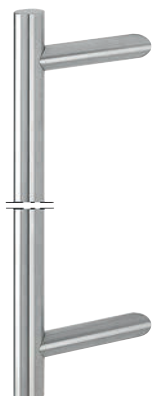

■ E5012 XL (Sonderlänge)

duraplus®

HOPPE-Edelstahl-Bügelgriff, Stangenform in Sonderlänge:

- Grifflänge: von 1001-1600 mm sind möglich
- Stichmaß: von 971-1570 mm sind möglich
- Stützen: rund, schräg 45°; ab einem Stichmaß von 1301 mm wird eine zusätzliche Stütze empfohlen
- Befestigung: verdeckt, Bügelgriff-Befestigungs-System-Nr. 11

Bitte die gewünschte Grifflänge, das Stichmaß und, wenn gewünscht, die zusätzliche Stütze angeben! Sollte eine asymmetrische Anordnung der Stützen gewünscht sein, bitte Position und Seite (rechts oder links zeigend) angeben!



Beschreibung	Ø	Länge		F69			P.E.	Krt.
		Stichmaß	Art.-Nr.					
Bügelgriff Stangenform in Sonderlänge, Stück	30	250-1000	1780694				1	1
		1001-1600 971-1570	3725111				1	1
		1601-2600 1571-2570	3725154				1	1

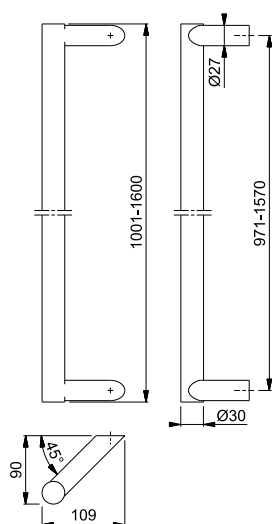

Zusätzliche Stütze + **25,09 €**.

Weitere Bügelgriff-Befestigungs-Systeme siehe ab S. 878.

■ **E5012DR (je 2 Design-Rillen an beiden Enden)**

duraplus®

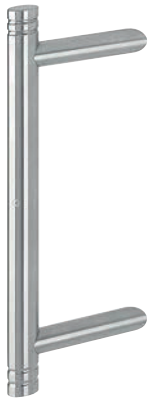

HOPPE-Edelstahl-Bügelgriff, Stangenform mit Design-Elementen:

- Design-Elemente: je 2 Rillen an beiden Enden der Griffstange
- Stützen: rund, schräg 45°
- Befestigung: verdeckt, Bügelgriff-Befestigungs-System-Nr. 11



Beschreibung	Ø	Länge		F69		P.E.	Krt.
		Stichmaß	Art.-Nr.				
Bügelgriff Stangenform mit Design-Rillen (je 2 x an beiden Enden), Stück	30	400	3224510			1	5
		300					
		500	3224691			1	5
		300					
		600	3224712			1	5
		400					
		800	3224739			1	5
560							
1000	3224763					1	5
		700					

5

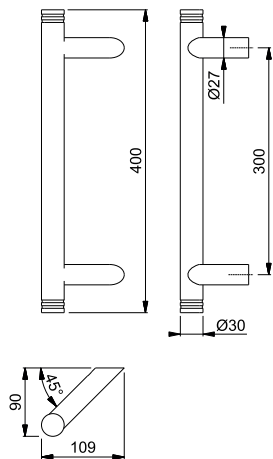

Sonderlängen auf Anfrage.
Weitere Bügelgriff-Befestigungs-Systeme siehe ab S. 878.

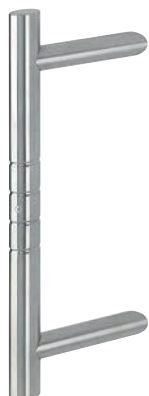

■ E5012DR (4 Design-Rillen mittig)

duraplus®

HOPPE-Edelstahl-Bügelgriff, Stangenform mit Design-Elementen:

- Design-Element: 4 Rillen mittig an der Griffstange
- Stützen: rund, schräg 45°
- Befestigung: verdeckt, Bügelgriff-Befestigungs-System-Nr. 11



Beschreibung	Ø	Länge		F69			P.E.	Krt.
		Stichmaß	Art.-Nr.					
Bügelgriff Stangenform mit Design-Rillen (4 x mittig), Stück	30	400	3224528				1	5
		300						
		500	3224798				1	5
		300						
		600	3224827				1	5
		400						
		1000	3224878				1	5
		700						

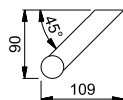
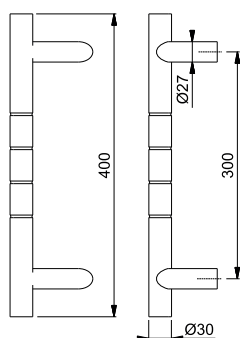

Sonderlängen auf Anfrage.

Weitere Bügelgriff-Befestigungs-Systeme siehe ab S. 878.



■ **E5014**

duraplus®

HOPPE-Edelstahl-Bügelgriff, Stangenform:

- Stützen: gekröpft, aus Aluminium
- Befestigung: verdeckt, Bügelgriff-Befestigungs-System-Nr. 11



Beschreibung	Ø	Länge	F69/F1-2				P.E.	Krt.
		Stichmaß	Art.-Nr.					
Bügelgriff Stangenform, Stück	30	400	2206301				1	5
		250						
		500	2206344				1	1
		300						
		600	2206387				1	1
		400						
		800	2206424				1	1
560								
1000	2206459				1	1		
700								

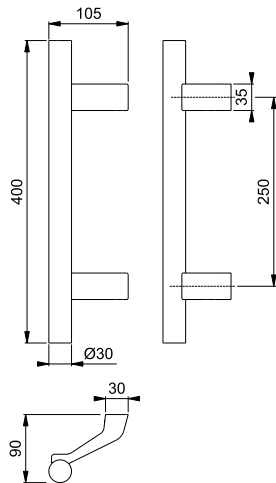
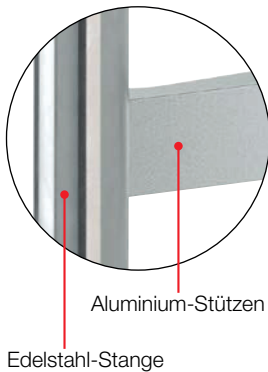

Sonderlängen auf Anfrage.

Weitere Bügelgriff-Befestigungs-Systeme siehe ab S. 878.

5



■ **E5015**

duraplus®

HOPPE-Edelstahl-Bügelgriff, U-Form, auf Gehrung:

- Befestigung: verdeckt, Bügelgriff-Befestigungs-System-Nr. 11



Beschreibung	Ø	Stichmaß	F69				P.E.	Krt.
			Art.-Nr.					
Bügelgriff U-Form, auf Gehrung, Stück	30	300	2206766				1	5
		350	2206782				1	5

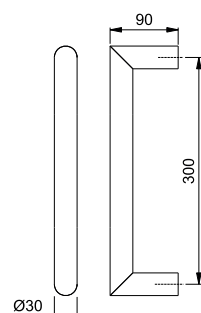

Sonderlängen auf Anfrage.

Weitere Bügelgriff-Befestigungs-Systeme siehe ab S. 878.



■ E5015 XL (Sonderlänge)

duraplus®

HOPPE-Edelstahl-Bügelgriff, U-Form, auf Gehrung, in Sonderlänge:

- Stichmaß: von 1001-1600 mm sind möglich
 - Befestigung: verdeckt, Bügelgriff-Befestigungs-System-Nr. 11
- Bei der Bestellung bitte das gewünschte Stichmaß angeben!



Beschreibung	Ø	Stichmaß	F69				P.E.	Krt.
			Art.-Nr.					
Bügelgriff U-Form, auf Gehrung, in Sonderlänge, Stück	30	350-1000	11596508				1	1
		1001-1600	11596515				1	1
		1601-2600	11596521				1	1

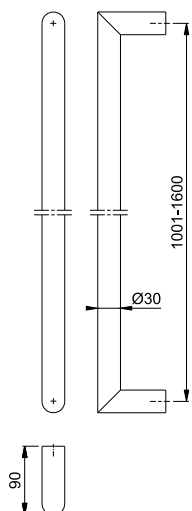

Weitere Bügelgriff-Befestigungs-Systeme siehe ab S. 878.



■ E5019AD

duraplus®

HOPPE-Edelstahl-Bügelgriff, Stangenform mit Design-Elementen:

- Design-Elemente: je 1 Spitze und 2 Rillen an beiden Enden der Griffstange
- Stützen: flach, schräg 45°, runde Stützen-Enden
- Befestigung: verdeckt, Bügelgriff-Befestigungs-System-Nr. 11



Beschreibung	Ø	Länge	F69				P.E.	Krt.
		Stichmaß	Art.-Nr.					
Bügelgriff Stangenform mit Design-Elementen Spitzen und Rillen, Stück	25	300	3209782				1	5
		210						

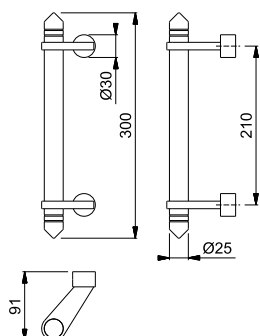

Weitere Bügelgriff-Befestigungs-Systeme siehe ab S. 878.



■ **E5040**

duraplus®

HOPPE-Edelstahl-Bügelgriff-Paar, U-Form:

- Befestigung: verdeckt, für Bügelgriff-Befestigungs-System-Nr. 5



Beschreibung	Ø	Stichmaß	F69				P.E.	Krt.
			Art.-Nr.					
Bügelgriff U-Form, Paar	20	200	2799240				1	5
		300	2799258				1	5
		650	2799274				1	5

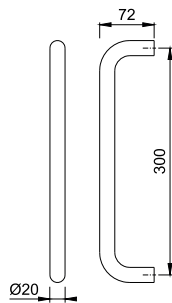

Weitere Bügelgriff-Befestigungs-Systeme siehe ab S. 878.

5



■ **E5061**

duraplus®

HOPPE-Edelstahl-Bügelgriff, Stangenform:

- Stützen: rund, gerade
- Befestigung: verdeckt, Bügelgriff-Befestigungs-System-Nr. 11



Beschreibung	Ø	Länge	F69				P.E.	Krt.
		Stichmaß	Art.-Nr.					
Bügelgriff Stangenform, Stück	35	400	3225070				1	5
		300					1	5
		500	3225299				1	5
		300					1	5
		600	3225301				1	5
		400					1	5
		800	3225310				1	5
		560					1	5
		1000	3225336				1	5
		700					1	1
		1200	3225344				1	1
		900					1	1
		1400	3225361				1	1
1000					1	1		
1600	3225387				1	1		
1200					1	1		
1800	3225395				1	1		
1300					1	1		

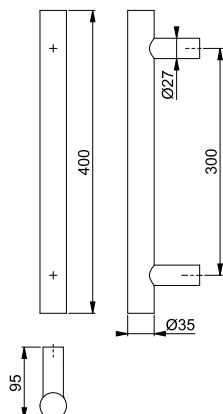

Weitere Bügelgriff-Befestigungs-Systeme siehe ab S. 878.

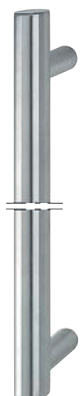

■ E5061 XL (Sonderlänge)

duraplus®

HOPPE-Edelstahl-Bügelgriff, Stangenform in Sonderlänge:

- Grifflänge: von 1001-1600 mm sind möglich
 - Stichmaß: von 971-1570 mm sind möglich
 - Stützen: rund, gerade; ab einem Stichmaß von 1301 mm wird eine zusätzliche Stütze empfohlen
 - Befestigung: verdeckt, Bügelgriff-Befestigungs-System-Nr. 11
- Bitte die gewünschte Grifflänge, das Stichmaß und, wenn gewünscht, die zusätzliche Stütze angeben! Sollte eine asymmetrische Anordnung der Stützen gewünscht sein, bitte Position angeben!



Beschreibung	Ø	Länge	F69				P.E.	Krt.
		Stichmaß	Art.-Nr.					
Bügelgriff Stangenform in Sonderlänge, Stück	35	250-1000	3347448				1	1
		1001-1600 971-1570	3740434				1	1
		1601-2600 1571-2570	3740485				1	1

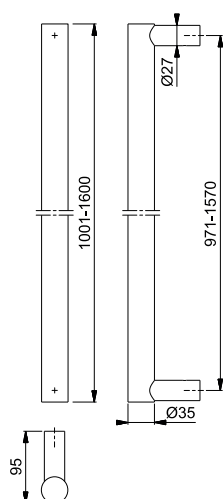

Zusätzliche Stütze + **25,09 €**.

Weitere Bügelgriff-Befestigungs-Systeme siehe ab S. 878.

■ **E5062**

duraplus®



HOPPE-Edelstahl-Bügelgriff, Stangenform:

- Stützen: rund, schräg 45°
- Befestigung: verdeckt, Bügelgriff-Befestigungs-System-Nr. 11



Beschreibung	Ø	Länge	F69				P.E.	Krt.
		Stichmaß	Art.-Nr.					
Bügelgriff Stangenform, Stück	35	400	3225117				1	5
		300					1	5
		500	3225408				1	5
		300					1	5
		600	3225432				1	5
		400					1	5
		800	3225441				1	5
		560					1	5
		1000	3225459				1	5
		700					1	5
		1200	3225467				1	1
		900					1	1
1400	3225475				1	1		
1000					1	1		
1600	3225483				1	1		
1200					1	1		
1800	3225491				1	1		
1300					1	1		

5

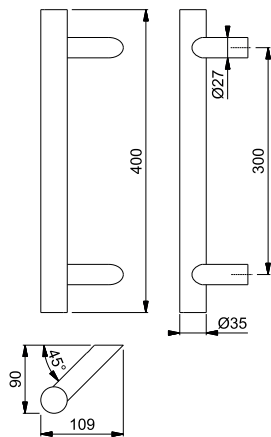

Weitere Bügelgriff-Befestigungs-Systeme siehe ab S. 878.

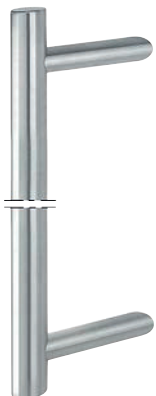

■ E5062 XL (Sonderlänge)

duraplus®

HOPPE-Edelstahl-Bügelgriff, Stangenform in Sonderlänge:

- Grifflänge: von 1001-1600 mm sind möglich
- Stichmaß: von 971-1570 mm sind möglich
- Stützen: rund, schräg 45°; ab einem Stichmaß von 1301 mm wird eine zusätzliche Stütze empfohlen
- Befestigung: verdeckt, Bügelgriff-Befestigungs-System-Nr. 11

Bitte die gewünschte Grifflänge, das Stichmaß und, wenn gewünscht, die zusätzliche Stütze angeben! Sollte eine asymmetrische Anordnung der Stützen gewünscht sein, bitte Position und Seite (rechts oder links zeigend) angeben!



Beschreibung	Ø	Länge		F69			P.E.	Krt.
		Stichmaß	Art.-Nr.					
Bügelgriff Stangenform in Sonderlänge, Stück	35	250-1000	3347456				1	1
		1001-1600 971-1570	3740451				1	1
		1601-2600 1571-2570	3740493				1	1

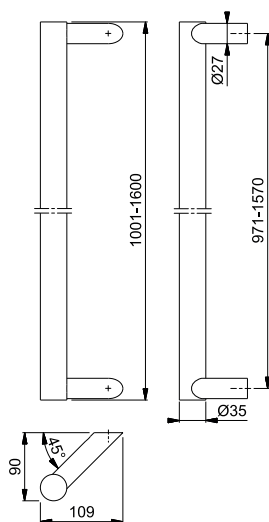

Zusätzliche Stütze + **25,09 €**.

Weitere Bügelgriff-Befestigungs-Systeme siehe ab S. 878.

■ **E5091**

duraplus®

HOPPE-Edelstahl-Bügelgriff mit D-förmigem Querschnitt, Stangenform:

- Stützen: rund, gerade
- Befestigung: verdeckt, Bügelgriff-Befestigungs-System-Nr. 11



Beschreibung	Länge Stichmaß	F69	F9714M	P.E.	Krt.
		Art.-Nr.	Art.-Nr.		
Bügelgriff D-förmige Stangenform, Stück	600	11825133	11827889	1	1
	400				
	800	11681391	11827658	1	1
	560				
	1000	11681408	11827665	1	1
	700				
	1200	11681415	11827671	1	1
	900				
	1400	11681421	11827683	1	1
	1000				
1600	11681512	11827695	1	1	
1200					
1800	11681433	11835539	1	1	
1300					

5

Weitere Bügelgriff-Befestigungs-Systeme siehe ab S. 878.

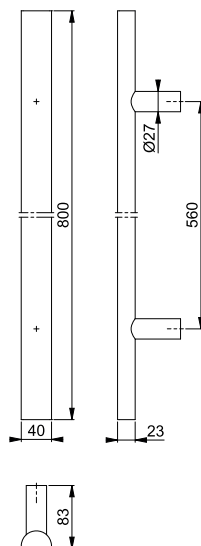

■ E5091 XL (Sonderlänge)

duraplus®

HOPPE-Edelstahl-Bügelgriff mit D-förmigem Querschnitt, Stangenform in Sonderlänge:

- Grifflänge: von 1001-1600 mm sind möglich
- Stichmaß: von 971-1570 mm sind möglich
- Stützen: rund, gerade; ab einem Stichmaß von 1301 mm wird eine zusätzliche Stütze empfohlen

• Befestigung: verdeckt, Bügelgriff-Befestigungs-System-Nr. 11

Bitte die gewünschte Grifflänge, das Stichmaß und, wenn gewünscht, die zusätzliche Stütze angeben! Sollte eine asymmetrische Anordnung der Stützen gewünscht sein, bitte Position angeben!



Beschreibung	Länge	F69 Stichmaß Art. -Nr.				P.E.	Krt.
Bügelgriff D-förmige Stangenform in Son- derlänge, Stück	270-1000 100-970	11687034				1	1
	1001-1600 971-1570	11687046				1	1
	1601-2000 1571-1970	11687065				1	1

Zusätzliche Stütze + **25,09 €**.

Weitere Bügelgriff-Befestigungs-
Systeme siehe ab S. 878.

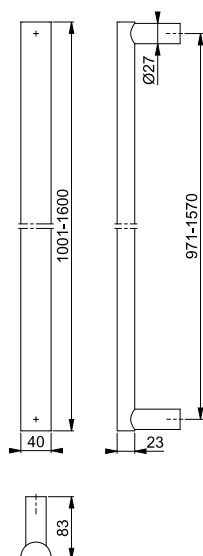

■ **E5092**

duraplus®

HOPPE-Edelstahl-Bügelgriff mit D-förmigem Querschnitt, Stangenform:

- Stützen: rund, schräg 45°
- Befestigung: verdeckt, Bügelgriff-Befestigungs-System-Nr. 11



Beschreibung	Länge Stichmaß	F69	F9714M	P.E.	Krt.
		Art.-Nr.	Art.-Nr.		
Bügelgriff D-förmige Stangenform, Stück	600	11841394	11841412	1	1
	400	11742598	11841424	1	1
	800	11743335	11841436	1	1
	560	11743359	11841455	1	1
	1000	11743360	11841473	1	1
	700	11743438	11835765	1	1
	1200	11743402	11835771	1	1
	900				
	1400				
	1600				

5

Weitere Bügelgriff-Befestigungs-Systeme siehe ab S. 878.

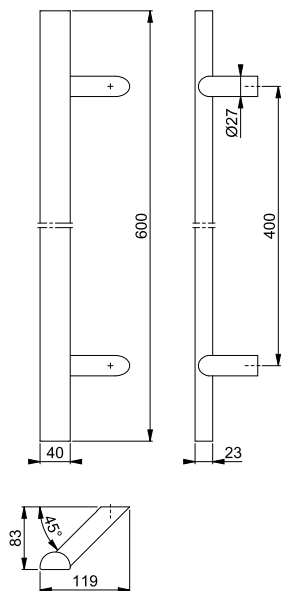

■ E5095

duraplus®

HOPPE-Edelstahl-Bügelgriff mit D-förmigem Querschnitt, U-Form:

- Befestigung: verdeckt, Bügelgriff-Befestigungs-System-Nr. 11



Beschreibung	Stichmaß	F69	F9714M	P.E.	Krt.
		Art.-Nr.	Art.-Nr.		
Bügelgriff D-förmige U-Form, Stück	600	11825595	11827713	1	1
	800	11825601	11827725	1	1
	1000	11681378	11829874	1	1
	1200	11681445	11829953	1	1
	1400	11681457	11829965	1	1
	1600	11681469	11829977	1	1

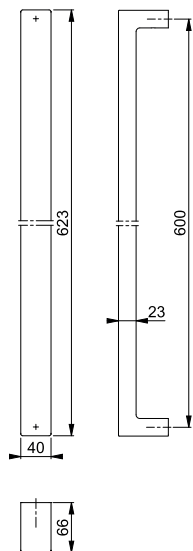

Weitere Bügelgriff-Befestigungs-Systeme siehe ab S. 878.



■ E5100

duraplus®

HOPPE-Edelstahl-Bügelgriff, verkörpft U-Form:

- Befestigung: verdeckt, Bügelgriff-Befestigungs-System-Nr. 11



Beschreibung	Ø	Stichmaß	F69	P.E.	Krt.
			Art.-Nr.		
Bügelgriff verkörpft U-Form, Stück	25	300	602575	1	5
		350	556090	1	5

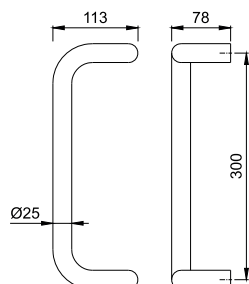

Weitere Bügelgriff-Befestigungs-Systeme siehe ab S. 878.





■ **E5110**

duraplus®

HOPPE-Edelstahl-Bügelgriff, verkröpfte U-Form:
• Befestigung: verdeckt, Bügelgriff-Befestigungs-System-Nr. 11



Beschreibung	Ø	Stichmaß	F69				P.E.	Krt.
			Art.-Nr.					
Bügelgriff verkröpfte U-Form, Stück	30	300	602605				1	5
		350	610563				1	5

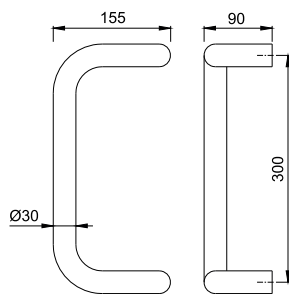

Weitere Bügelgriff-Befestigungs-Systeme siehe ab S. 878.

5



■ **E5119C**

duraplus®

HOPPE-Edelstahl-Bügelgriff, Stangenform:
• Stützen: stabförmig, schräg, runde Stützen-Enden
• Befestigung: verdeckt, Bügelgriff-Befestigungs-System-Nr. 11



Beschreibung	Ø	Länge	F69				P.E.	Krt.
		Stichmaß	Art.-Nr.					
Bügelgriff Stangenform, Stück	30	310	3210505				1	5
		210						
		500	3221888				1	1
		350						
		600	3221896				1	1
		450						
800	3221909				1	1		
650								

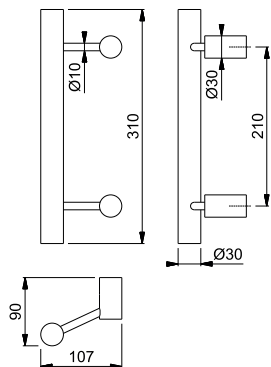

Weitere Bügelgriff-Befestigungs-Systeme siehe ab S. 878.

■ E5200

duraplus®

HOPPE-Edelstahl-Bügelgriff, Dreieckform:

- Befestigung: verdeckt, Bügelgriff-Befestigungs-System-Nr. 11



Beschreibung	Ø	Stichmaß	F69			P.E.	Krt.
			Art.-Nr.				
Bügelgriff Dreieckform, Stück	25	300	573578			1	5
		350	610556			1	5

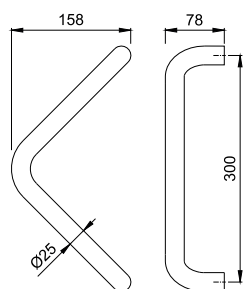

Weitere Bügelgriff-Befestigungs-Systeme siehe ab S. 878.

■ E5210

duraplus®

HOPPE-Edelstahl-Bügelgriff, Dreieckform:

- Befestigung: verdeckt, Bügelgriff-Befestigungs-System-Nr. 11



Beschreibung	Ø	Stichmaß	F69			P.E.	Krt.
			Art.-Nr.				
Bügelgriff Dreieckform, Stück	30	300	556106			1	5
		350	595297			1	5

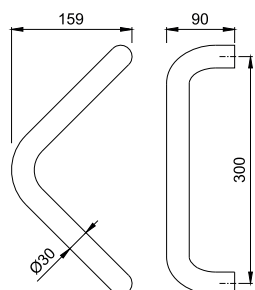

Weitere Bügelgriff-Befestigungs-Systeme siehe ab S. 878.

■ **E5310**

duraplus®



HOPPE-Edelstahl-Bügelgriff, Halbkreisform:

- Befestigung: verdeckt, Bügelgriff-Befestigungs-System-Nr. 11



Beschreibung	Ø	Stichmaß	F69				P.E.	Krt.
			Art.-Nr.					
Bügelgriff Halbkreisform, Stück	30	300	6804538				1	5
		350	598212				1	5

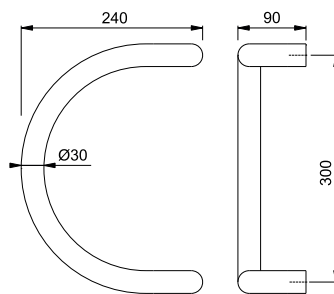

Weitere Bügelgriff-Befestigungs-Systeme siehe ab S. 878.

5

■ **E5311**

duraplus®



HOPPE-Edelstahl-Bügelgriff, Halbkreisform:

- Stützen: rund, gerade
- Befestigung: verdeckt, Bügelgriff-Befestigungs-System-Nr. 11



Beschreibung	Ø	Stichmaß	F69				P.E.	Krt.
			Art.-Nr.					
Bügelgriff Halbkreisform, Stück	30	300	588282				1	5
		350	610617				1	5

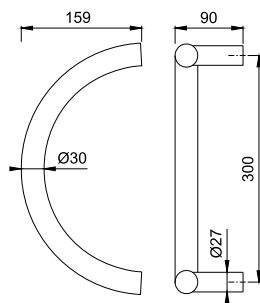

Weitere Bügelgriff-Befestigungs-Systeme siehe ab S. 878.

■ E5511

duraplus®

HOPPE-Edelstahl-Bügelgriff, Bogenform:

- Stützen: rund, gerade
- Befestigung: verdeckt, Bügelgriff-Befestigungs-System-Nr. 11
- **Achtung: Produktionstechnisch können Toleranzen entstehen, die Türvorbereitung sollte erst erfolgen, wenn das Produkt vorliegt**



Beschreibung	Ø	Länge	F69				P.E.	Krt.
		Stichmaß	Art.-Nr.					
Bügelgriff Bogenform, Stück	30	350	2707940				1	5
		210						
		800	2611059				1	1
		695						
Bügelgriff Bogenform mit dritter Stütze, Stück	30	1200	2694851				1	1
		1000						
		1600	2694860				1	1
		1400						

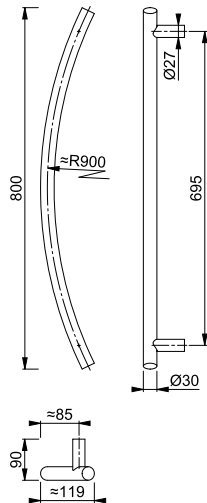

Weitere Bügelgriff-Befestigungs-Systeme siehe ab S. 878.

■ E5606

duraplus®

HOPPE-Edelstahl-Bügelgriff, rechteckige Bogenform:

- Stützen: quadratisch, gerade
- Befestigung: verdeckt, Bügelgriff-Befestigungs-System-Nr. 11



Beschreibung		Länge	F69				P.E.	Krt.
		Stichmaß	Art.-Nr.					
Bügelgriff rechteckige Bogenform, Stück		408	2206871				1	5
		250						
		500	2420375				1	5
		350						
		697	2292473				1	5
		500						

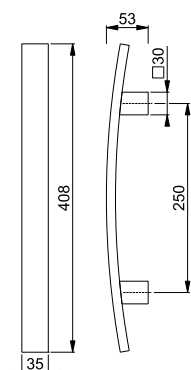

Weitere Bügelgriff-Befestigungs-Systeme siehe ab S. 878.

■ **E5718**

duraplus®

HOPPE-Edelstahl-Bügelgriff, quadratische U-Form, auf Gehrung:
• Befestigung: verdeckt, Bügelgriff-Befestigungs-System-Nr. 11



Beschreibung	□	Länge	F69				P.E.	Krt.
		Stichmaß	Art.-Nr.					
Bügelgriff quadratische U-Form, auf Gehrung, Stück	30x30	330	3226030				1	5
		300						
		500	3226048				1	1
		470						

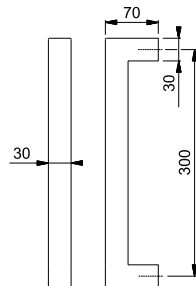

Weitere Bügelgriff-Befestigungs-Systeme siehe ab S. 878.

■ E5724

duraplus®

HOPPE-Edelstahl-Bügelgriff, rechteckige Stangenform:

- Stützen: quadratisch, schräg 45°
- Befestigung: verdeckt, Bügelgriff-Befestigungs-System-Nr. 11



Beschreibung	□	Länge	F69	F9714M			P.E.	Krt.
		Stichmaß	Art.-Nr.	Art.-Nr.				
Bügelgriff rechteckige Stangenform, Stück	40x15	400	3977458				1	5
		300						
		500	3977466				1	5
		300						
		600	3977474	11831789			1	5
		400						
		800	3977503	11827300			1	5
		560						
		1000	3977520	11831790			1	5
		700						
		1200	3977538	11827312			1	1
		900						
1400	3977554	11835588			1	1		
1000								
1600	3977589	11827361			1	1		
1200								
1800	3977597	11835576			1	1		
1300								

Weitere Bügelgriff-Befestigungs-Systeme siehe ab S. 878.

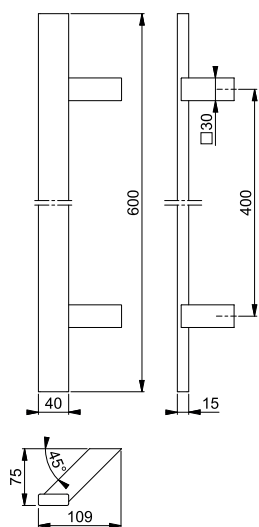



■ E5724 XL (Sonderlänge)

duraplus®

HOPPE-Edelstahl-Bügelgriff, rechteckige Stangenform in Sonderlänge:

- Grifflänge: von 1001-1600 mm sind möglich
- Stichmaß: von 961-1560 mm sind möglich
- Stützen: quadratisch, schräg 45°; ab einem Stichmaß von 1301 mm wird eine zusätzliche Stütze empfohlen
- Befestigung: verdeckt, Bügelgriff-Befestigungs-System-Nr. 11

Bitte die gewünschte Grifflänge, das Stichmaß und, wenn gewünscht, die zusätzliche Stütze angeben! Sollte eine asymmetrische Anordnung der Stützen gewünscht sein, bitte Position und Seite (rechts oder links zeigend) angeben!



Beschreibung	□	Länge		F69		P.E.	Krt.
		Stichmaß	Art.-Nr.				
Bügelgriff rechteckige Stangenform in Sonderlänge, Stück	40x15	250-1000	3977600			1	1
		1001-1600 961-1560	3977626			1	1
		1601-2600 1561-2560	3977642			1	1

5

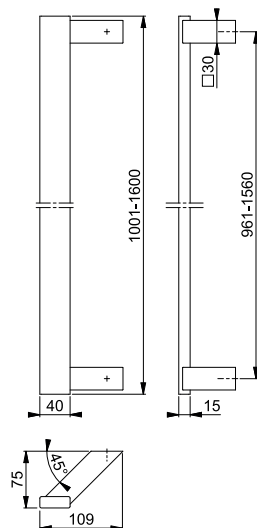

Zusätzliche Stütze + **25,09 €**.
Weitere Bügelgriff-Befestigungs-Systeme siehe ab S. 878.

■ E5726

duraplus®

HOPPE-Edelstahl-Bügelgriff, rechteckige Stangenform:

- Stützen: quadratisch, gerade
- Befestigung: verdeckt, Bügelgriff-Befestigungs-System-Nr. 11



Beschreibung	□	Länge	F69	F9714M			P.E.	Krt.
		Stichmaß	Art.-Nr.	Art.-Nr.				
Bügelgriff rechteckige Stangenform, Stück	40x15	400	3977239				1	5
		300						
		500	3977255				1	5
		300						
		600	3977263	11698561			1	5
		400						
		800	3977280	11827476			1	5
		560						
		1000	3977298	11842453			1	5
		700						
		1200	3977343	11827488			1	1
		900						
1400	3977351	11835680			1	1		
1000								
1600	3977360	11827543			1	1		
1200								
1800	3977386	11835595			1	1		
1300								

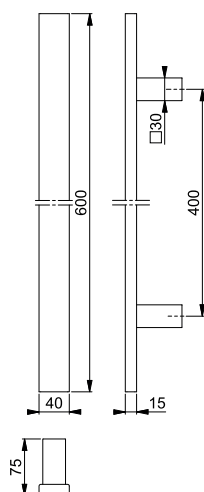

Weitere Bügelgriff-Befestigungs-Systeme siehe ab S. 878.

duraplus®



■ **E5726 XL (Sonderlänge)**

HOPPE-Edelstahl-Bügelgriff, rechteckige Stangenform in Sonderlänge:

- Grifflänge: von 1001-1600 mm sind möglich
- Stichmaß: von 961-1560 mm sind möglich
- Stützen: quadratisch, gerade; ab einem Stichmaß von 1301 mm wird eine zusätzliche Stütze empfohlen
- Befestigung: verdeckt, Bügelgriff-Befestigungs-System-Nr. 11

Bitte die gewünschte Grifflänge, das Stichmaß und, wenn gewünscht, die zusätzliche Stütze angeben! Sollte eine asymmetrische Anordnung der Stützen gewünscht sein, bitte Position angeben!



Beschreibung	□	Länge		F69		P.E.	Krt.
		Stichmaß	Art.-Nr.				
Bügelgriff rechteckige Stangenform in Sonderlänge, Stück	40x15	250-1000	3977394			1	1
		180-960					
		1001-1600 961-1560	3977407			1	1
		1601-2600 1561-2560	3977423			1	1

5

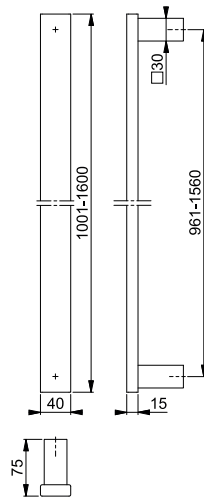

Zusätzliche Stütze + **25,09 €**.

Weitere Bügelgriff-Befestigungs-Systeme siehe ab S. 878.

■ E5764

duraplus®

HOPPE-Edelstahl-Bügelgriff, quadratische Stangenform:

- Stützen: quadratisch, schräg 45°
- Befestigung: verdeckt, Bügelgriff-Befestigungs-System-Nr. 11



Beschreibung	□	Länge	F69				P.E.	Krt.
		Stichmaß	Art.-Nr.					
Bügelgriff quadratische Stangenform, Stück	35x35	400	3977036				1	5
		300					1	5
		600	3977061				1	5
		400					1	5
		800	3977079				1	5
		560					1	5
		1000	3977095				1	5
		700					1	1
		1200	3977108				1	1
		900					1	1
1400	3977124				1	1		
1000					1	1		
1600	3977132				1	1		
1200					1	1		
1800	3977159				1	1		
1300					1	1		

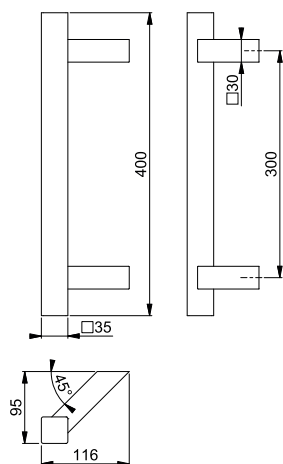

Weitere Bügelgriff-Befestigungs-Systeme siehe ab S. 878.

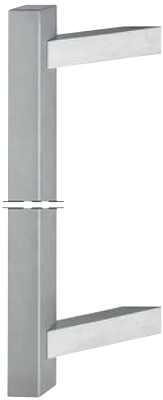

■ E5764 XL (Sonderlänge)

duraplus®

HOPPE-Edelstahl-Bügelgriff, quadratische Stangenform in Sonderlänge:

- Grifflänge: von 1001-1600 mm sind möglich
- Stichmaß: von 961-1560 mm sind möglich
- Stützen: quadratisch, schräg 45°; ab einem Stichmaß von 1301 mm wird eine zusätzliche Stütze empfohlen
- Befestigung: verdeckt, Bügelgriff-Befestigungs-System-Nr. 11

Bitte die gewünschte Grifflänge, das Stichmaß und, wenn gewünscht, die zusätzliche Stütze angeben! Sollte eine asymmetrische Anordnung der Stützen gewünscht sein, bitte Position und Seite (rechts oder links zeigend) angeben!



Beschreibung	□	Länge		F69		P.E.	Krt.
		Stichmaß	Art.-Nr.				
Bügelgriff quadratische Stangenform in Sonderlänge, Stück	35x35	250-1000	3977167			1	1
		1001-1600 961-1560	3977183			1	1
		1601-2600 1561-2560	3977191			1	1

5

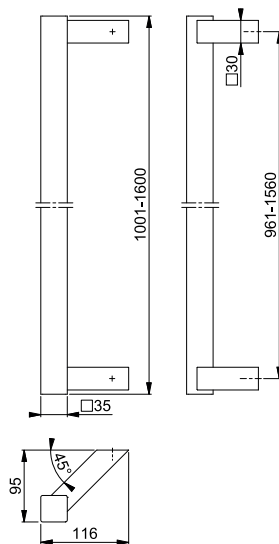

Zusätzliche Stütze + **25,09 €**.
Weitere Bügelgriff-Befestigungs-Systeme siehe ab S. 878.

■ E5766

duraplus®

HOPPE-Edelstahl-Bügelgriff, quadratische Stangenform:

- Stützen: quadratisch, gerade
- Befestigung: verdeckt, Bügelgriff-Befestigungs-System-Nr. 11



Beschreibung	□	Länge		F69			P.E.	Krt.
		Stichmaß	Art.-Nr.					
Bügelgriff quadratische Stangenform, Stück	35x35	400	3975591				1	5
		300					1	5
		500	3975604				1	5
		300					1	5
		600	3975612				1	5
		400					1	5
		800	3975621				1	5
		560					1	5
		1000	3975639				1	5
		700					1	5
		1200	3975647				1	1
		900					1	1
1400	3975655				1	1		
1000					1	1		
1600	3975663				1	1		
1200					1	1		
1800	3975671				1	1		
1300					1	1		

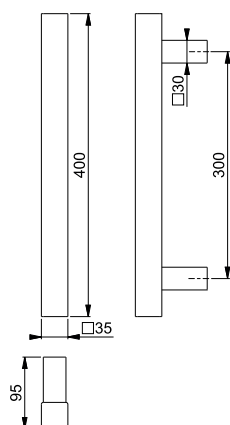

Weitere Bügelgriff-Befestigungs-Systeme siehe ab S. 878.



E5766 XL (Sonderlänge)

duraplus®

HOPPE-Edelstahl-Bügelgriff, quadratische Stangenform in Sonderlänge:

- Grifflänge: von 1001-1600 mm sind möglich
- Stichmaß: von 961-1560 mm sind möglich
- Stützen: quadratisch, gerade; ab einem Stichmaß von 1301 mm wird eine zusätzliche Stütze empfohlen
- Befestigung: verdeckt, Bügelgriff-Befestigungs-System-Nr. 11

Bitte die gewünschte Grifflänge, das Stichmaß und, wenn gewünscht, die zusätzliche Stütze angeben! Sollte eine asymmetrische Anordnung der Stützen gewünscht sein, bitte Position angeben!



Beschreibung	□	Länge		F69		P.E.	Krt.
		Stichmaß	Art.-Nr.				
Bügelgriff quadratische Stangenform in Sonderlänge, Stück	35x35	250-1000	3976893			1	1
		1001-1600 961-1560	3976906			1	1
		1601-2600 1561-2560	3976957			1	1

5

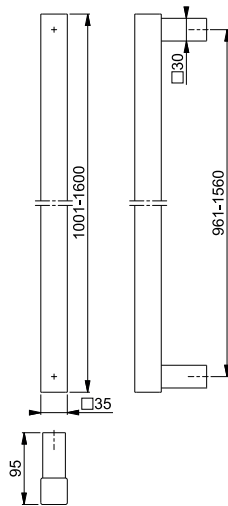

Zusätzliche Stütze + **25,09 €**.

Weitere Bügelgriff-Befestigungs-Systeme siehe ab S. 878.





3247N

duraplus®

HOPPE-Aluminium-Schmalschild für Profiltüren (Außenseite), für Bügelgriff:

- Schild: Stütznocken
- Befestigung: verdeckt, von innen, durchgehend, Gewindeschrauben M6
- Besonderheit: zwei Befestigungspunkte zur Aufnahme von Bügelgriffen in verkröpfter U-, Dreieck- oder Halbkreisform mit einem Stichmaß von 300 mm

Beschreibung		Lochung/Abstand	F1	F31-1	F9016	P.E.	Krt.
			Art.-Nr.	Art.-Nr.	Art.-Nr.		
Schmalschild für Bügelgriff, Stück	57-62	 92	11632008	11632045	11632021	1	10

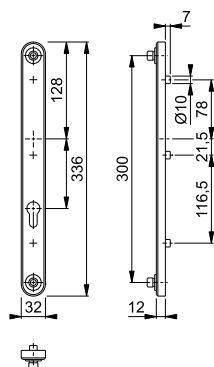



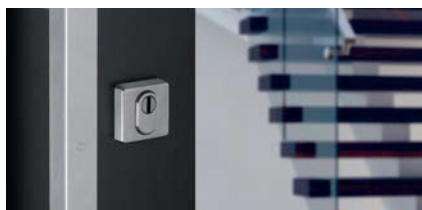

Produktlinie duraplus®

mehr als üblich



(E)42NSB-ZA/
42HS ES1 (SK2)
Seite 364, 368



(E)42NSB/42HS
ES1 (SK2)
Seite 364, 369



(E)42NSA/42HS
ES1 (SK2)
Seite 364, 369

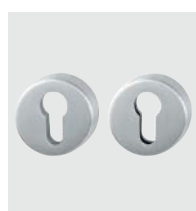

E42NSA/42HS
Seite 369



(E)42ZNSB-ZA/
42HS
Seite 365, 370

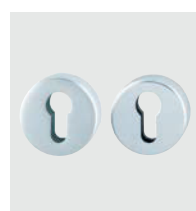

(E)42ZNSB/42HS
Seite 365, 370



(E)42ZNSB-ZA
Seite 365, 370

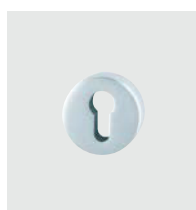

(E)42ZNSB
Seite 365, 370

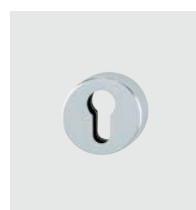

(E)42HS
Seite 366, 371



E52NSB-ZA/52S
ES1 (SK2)
Seite 371



E52NSB/52S
ES1 (SK2)
Seite 371



E52NSA/52S
ES1 (SK2)
Seite 372



(E)52ZNSB-ZA/
52S
Seite 366, 372



(E)52ZNSB/52S
Seite 366, 372



E52ZNSB-ZA
Seite 372

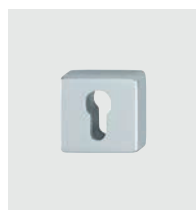

E52ZNSB
Seite 373



(E)52S
Seite 366, 373



E29NSB-ZA/
42HS ES1 (SK2)
Seite 367





E29NSB/42HS
ES1 (SK2)
Seite 367



E29ZNSB-ZA/
42HS
Seite 368



E29ZNSB-ZA
Seite 368



E75NSB-ZA/52S
ES1 (SK2)
Seite 373



E75NSB/52S
ES1 (SK2)
Seite 374



E75ZNSB-ZA/
52S
Seite 374



E75ZNSB-ZA
Seite 374

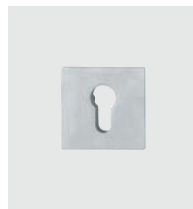

E75ZNSB
Seite 375



(E)44S-ZA
Seite 375, 379



(E)44S-SR-ZA
Seite 375, 379



(E)44S-SR
Seite 376, 379



(E)44S-SK
Seite 376, 380



(E)44S
Seite 376, 380



(E/M)55S-ZA
Seite 377, 380, 382



(E)55S-SR-ZA
Seite 377, 381



(E/M)55S-SR
Seite 377, 381, 383

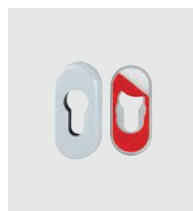

(E)55S-SK
Seite 378, 381

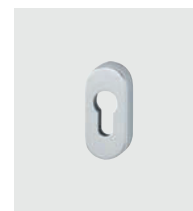

(E/M)55S
Seite 378, 382, 383





mehr als üblich **duraplus®**



42NSB-ZA/42HS ES1 (SK2)

HOPPE-Aluminium-Schutz-Schlüsselrosetten-Paar mit Zylinder-Abdeckung für Außentüren:

- geprüft nach **DIN 18257 ES1 (SK2)**
- Zylinder-Abdeckung: gehärteter Stahl, für vorstehende Zylinderlänge 10-18 mm
- Unterkonstruktion: Stahl, Stütznocken
- Befestigung: verdeckt, durchgehend, Gewindeschrauben M5
- Besonderheit: separate Stahlplatte mit Klebepad für die Befestigung am Türschloss als Anbohrschutz

duraplus®



Beschreibung		Lochung	F1				P.E.	Krt.
			Art.-Nr.					
Schutz-Schlüsselrosette, Paar	57-62 67-72		10807529				2	12

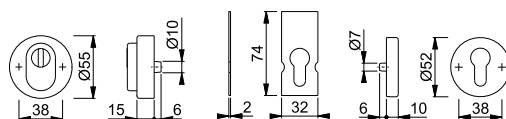

42NSB/42HS ES1 (SK2)

HOPPE-Aluminium-Schutz-Schlüsselrosetten-Paar für Außentüren:

- geprüft nach **DIN 18257 ES1 (SK2)**
- Unterkonstruktion: Stahl, Stütznocken
- Befestigung: verdeckt, durchgehend, Gewindeschrauben M5
- Besonderheit: separate Stahlplatte mit Klebepad für die Befestigung am Türschloss als Anbohrschutz

duraplus®



Beschreibung		Lochung	F1				P.E.	Krt.
			Art.-Nr.					
Schutz-Schlüsselrosette, Paar	57-62 67-72		10807262				2	12

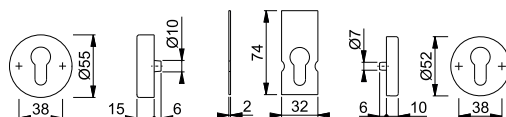

42NSA/42HS ES1 (SK2)

HOPPE-Aluminium-Schutz-Schlüsselrosetten-Paar für Außentüren:

- geprüft nach **DIN 18257 ES1 (SK2)**
- Unterkonstruktion: Stahl, Stütznocken
- Befestigung: verdeckt, durchgehend, Gewindeschrauben M5
- Besonderheit: separate Stahlplatte mit Klebepad für die Befestigung am Türschloss als Anbohrschutz

duraplus®



Beschreibung		Lochung	F1				P.E.	Krt.
			Art.-Nr.					
Schutz-Schlüsselrosette, Paar	57-62 67-72		10807220				2	12

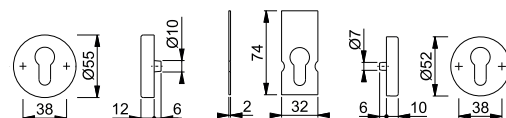



42ZNSB-ZA/42HS

duraplus®

HOPPE-Aluminium-Schutz-Schlüsselrosetten-Paar mit Zylinder-Abdeckung für Außentüren:

- Zylinder-Abdeckung: Stahl, für vorstehende Zylinderlänge 10-18 mm
- Unterkonstruktion: außen Zamak, innen Stahl; Stütznocken
- Befestigung: verdeckt, durchgehend, Gewindeschrauben M5

Beschreibung		Lochung	F1				P.E.	Krt.
			Art.-Nr.					
Schutz-Schlüsselrosette, Paar	57-62 67-72		11535829				2	12

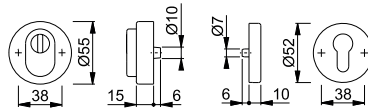

6



42ZNSB/42HS

duraplus®

HOPPE-Aluminium-Schutz-Schlüsselrosetten-Paar für Außentüren:

- Unterkonstruktion: außen Zamak, innen Stahl; Stütznocken
- Befestigung: verdeckt, durchgehend, Gewindeschrauben M5

Beschreibung		Lochung	F1				P.E.	Krt.
			Art.-Nr.					
Schutz-Schlüsselrosette, Paar	57-62 67-72		11536056				2	12

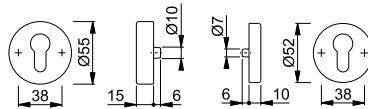

42ZNSB-ZA

duraplus®

HOPPE-Aluminium-Schutz-Schlüsselrosette mit Zylinder-Abdeckung für Außentüren (Außenseite):

- Zylinder-Abdeckung: Stahl, für vorstehende Zylinderlänge 10-18 mm
- Unterkonstruktion: Zamak, Stütznocken
- Befestigung: verdeckt, durchgehend, Gewindeschrauben M5

Beschreibung		Lochung	F1				P.E.	Krt.
			Art.-Nr.					
Schutz-Schlüsselrosette, Stück	57-62 67-72		11536044				5	30

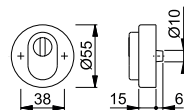

42ZNSB

duraplus®

HOPPE-Aluminium-Schutz-Schlüsselrosette für Außentüren (Außenseite):

- Unterkonstruktion: Zamak, Stütznocken
- Befestigung: verdeckt, durchgehend, Gewindeschrauben M5

Beschreibung		Lochung	F1				P.E.	Krt.
			Art.-Nr.					
Schutz-Schlüsselrosette, Stück	57-62 67-72		11536093				5	30

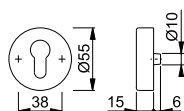



42HS

duraplus®

HOPPE-Aluminium-Schlüsselrosette für Außentüren (Innenseite):

- Unterkonstruktion: Stahl, Stütznocken
- Befestigung: verdeckt, durchgehend, für Gewindeschrauben M5

Beschreibung		Lochung	F1	F4	F9	P.E.	Krt.
			Art.-Nr.	Art.-Nr.	Art.-Nr.		
Schlüsselrosette, Stück			10808281	10808302	10808311	5	30

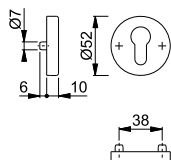

52NSB-ZA/52S

duraplus®

HOPPE-Aluminium-Schutz-Schlüsselrosetten-Paar mit Zylinder-Abdeckung für Außentüren:

- Zylinder-Abdeckung: Stahl, für vorstehende Zylinderlänge 10-18 mm
- Unterkonstruktion: außen Zamak, innen Stahl; Stütznocken
- Befestigung: verdeckt, durchgehend, Gewindeschrauben M5

Beschreibung		Lochung	F1	P.E.	Krt.
			Art.-Nr.		
Schutz-Schlüsselrosette, Paar	57-62 67-72		11536834	2	12

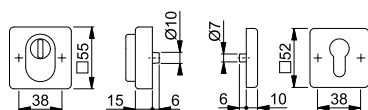

52NSB/52S

duraplus®

HOPPE-Aluminium-Schutz-Schlüsselrosetten-Paar für Außentüren:

- Unterkonstruktion: außen Zamak, innen Stahl; Stütznocken
- Befestigung: verdeckt, durchgehend, Gewindeschrauben M5

Beschreibung		Lochung	F1	P.E.	Krt.
			Art.-Nr.		
Schutz-Schlüsselrosette, Paar	57-62 67-72		11536865	2	12

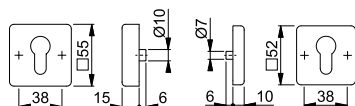

52S

duraplus®

HOPPE-Aluminium-Schlüsselrosette für Außentüren (Innenseite):

- Unterkonstruktion: Stahl, Stütznocken
- Befestigung: verdeckt, durchgehend, für Gewindeschrauben M5

Beschreibung		Lochung	F1	F9	P.E.	Krt.
			Art.-Nr.	Art.-Nr.		
Schlüsselrosette, Stück			3561823	3561831	5	30

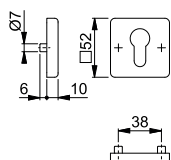





■ E29NSB-ZA/42HS ES1 (SK2)

HOPPE-Edelstahl-(Flach-)Schutz-Schlüsselrosetten-Paar mit Zylinder-Abdeckung für Außentüren:

- geprüft nach **DIN 18257 ES1 (SK2)**
- Zylinder-Abdeckung: gehärteter Stahl, für vorstehende Zylinderlänge bis 4,6 mm
- Unterkonstruktion: außen Zamak, innen Stahl; Stütznocken
- Befestigung: verdeckt, durchgehend, Gewindeschrauben M5
- Besonderheit: die Unterkonstruktion der Außenrosette muss in das Profil eingelassen werden, separate Stahlplatte mit Klebepad für die Befestigung am Türschloss als Anbohrschutz

duraplus®



Beschreibung		Lochung	F69				P.E.	Krt.
			Art.-Nr.					
Schutz-Schlüsselrosette, Paar	65-75		11537590				2	12

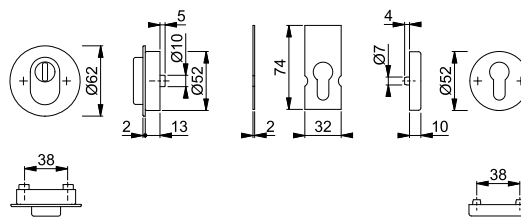

6





■ E29NSB/42HS ES1 (SK2)

HOPPE-Edelstahl-(Flach-)Schutz-Schlüsselrosetten-Paar für Außentüren:

- geprüft nach **DIN 18257 ES1 (SK2)**
- Unterkonstruktion: Stahl, Stütznocken
- Befestigung: verdeckt, durchgehend, Gewindeschrauben M5
- Besonderheit: die Unterkonstruktion der Außenrosette muss in das Profil eingelassen werden, separate Stahlplatte mit Klebepad für die Befestigung am Türschloss als Anbohrschutz

duraplus®



Beschreibung		Lochung	F69				P.E.	Krt.
			Art.-Nr.					
Schutz-Schlüsselrosette, Paar	65-75		11537607				2	12
			11537620				2	12

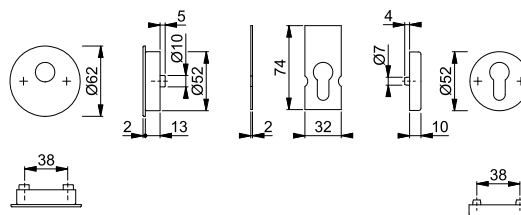



■ E29ZNSB-ZA/42HS

duraplus®

HOPPE-Edelstahl-(Flach-)Schutz-Schlüsselrosetten-Paar mit Zylinder-Abdeckung für Außentüren:

- Zylinder-Abdeckung: gehärteter Stahl, für vorstehende Zylinderlänge bis 4,6 mm
- Unterkonstruktion: außen Zamak, innen Stahl; Stütznocken
- Befestigung: verdeckt, durchgehend, Gewindeschrauben M5
- Besonderheit: die Unterkonstruktion der Außenrosette muss in das Profil eingelassen werden



Beschreibung		Lochung	F69	F9714M		P.E.	Krt.
			Art.-Nr.	Art.-Nr.			
Schutz-Schlüsselrosette, Paar	65-75		11537632	11827038		2	12

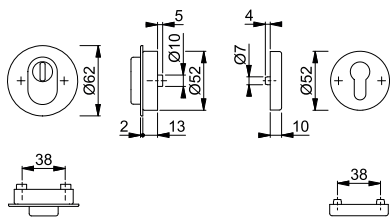

■ E29ZNSB-ZA

duraplus®

HOPPE-Edelstahl-Flach-Schutz-Schlüsselrosette mit Zylinder-Abdeckung für Außentüren (Außenseite):

- Zylinder-Abdeckung: gehärteter Stahl, für vorstehende Zylinderlänge bis 4,6 mm
- Unterkonstruktion: Zamak, Stütznocken
- Befestigung: verdeckt, durchgehend, Gewindeschrauben M5
- Besonderheit: die Unterkonstruktion muss in das Profil eingelassen werden



Beschreibung		Lochung	F69	F9714M		P.E.	Krt.
			Art.-Nr.	Art.-Nr.			
Schutz-Schlüsselrosette, Stück	65-75		11537644	11841369		5	30

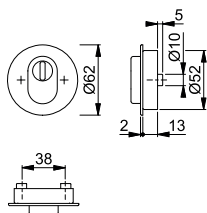

■ E42NSB-ZA/42HS ES1 (SK2)

duraplus®

HOPPE-Edelstahl-Schutz-Schlüsselrosetten-Paar mit Zylinder-Abdeckung für Außentüren:

- geprüft nach **DIN 18257 ES1 (SK2)**
- Zylinder-Abdeckung: gehärteter Stahl, für vorstehende Zylinderlänge 10-18 mm
- Unterkonstruktion: Stahl, Stütznocken
- Befestigung: verdeckt, durchgehend, Gewindeschrauben M5
- Besonderheit: separate Stahlplatte mit Klebepad für die Befestigung am Türschloss als Anbohrschutz



Beschreibung		Lochung	F69	F77-R		P.E.	Krt.
			Art.-Nr.	Art.-Nr.			
Schutz-Schlüsselrosette, Paar	57-62 67-72		10809268	10809276		2	12

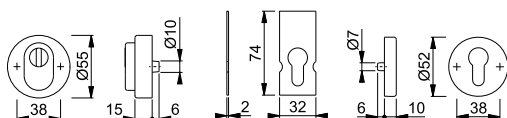

Resista® wird auf alle Oberflächen gewährt, die in der Farbnummer den Buchstaben **R** enthalten.

Resista®



E42NSB/42HS ES1 (SK2)

HOPPE-Edelstahl-Schutz-Schlüsselrosetten-Paar für Außentüren:

- geprüft nach **DIN 18257 ES1 (SK2)**
- Unterkonstruktion: Stahl, Stütznocken
- Befestigung: verdeckt, durchgehend, Gewindeschrauben M5
- Besonderheit: separate Stahlplatte mit Klebepad für die Befestigung am Türschloss als Anbohrschutz

duraplus®



Beschreibung		Lochung	F69	F77-R	P.E.	Krt.
			Art.-Nr.	Art.-Nr.		
Schutz-Schlüsselrosette, Paar	57-62 67-72		10809401	10809410	2	12

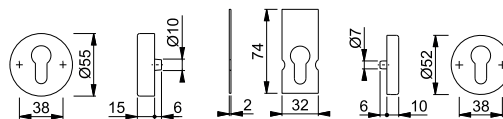

Resista® wird auf alle Oberflächen gewährt, die in der Farbnummer den Buchstaben **R** enthalten.

Resista®

6



E42NSA/42HS ES1 (SK2)

HOPPE-Edelstahl-Schutz-Schlüsselrosetten-Paar für Außentüren:

- geprüft nach **DIN 18257 ES1 (SK2)**
- Unterkonstruktion: Stahl, Stütznocken
- Befestigung: verdeckt, durchgehend, Gewindeschrauben M5
- Besonderheit: separate Stahlplatte mit Klebepad für die Befestigung am Türschloss als Anbohrschutz

duraplus®



Beschreibung		Lochung	F69	F77-R	P.E.	Krt.
			Art.-Nr.	Art.-Nr.		
Schutz-Schlüsselrosette, Paar	57-62 67-72		10809356	10809372	2	12

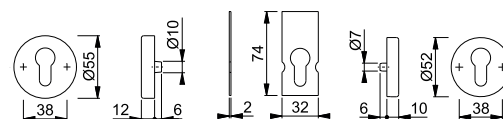

Resista® wird auf alle Oberflächen gewährt, die in der Farbnummer den Buchstaben **R** enthalten.

Resista®



E42NSA/42HS

HOPPE-Edelstahl-Schutz-Schlüsselrosetten-Paar für Außentüren:

- Unterkonstruktion: Stahl, Stütznocken
- Befestigung: verdeckt, durchgehend, Gewindeschrauben M5

duraplus®



Beschreibung		Lochung	F69	F77-R	P.E.	Krt.
			Art.-Nr.	Art.-Nr.		
Schutz-Schlüsselrosette, Paar	57-62 67-72		10809313	10809321	2	12

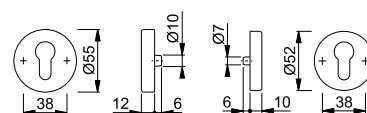

Resista® wird auf alle Oberflächen gewährt, die in der Farbnummer den Buchstaben **R** enthalten.

Resista®



■ E42ZNSB-ZA/42HS

duraplus®

HOPPE-Edelstahl-Schutz-Schlüsselrosetten-Paar mit Zylinder-Abdeckung für Außentüren:

- Zylinder-Abdeckung: Stahl, für vorstehende Zylinderlänge 10-18 mm
- Unterkonstruktion: außen Zamak, innen Stahl; Stütznocken
- Befestigung: verdeckt, durchgehend, Gewindeschrauben M5



Beschreibung		Lochung	F69	F9714M	P.E.	Krt.
			Art.-Nr.	Art.-Nr.		
Schutz-Schlüsselrosette, Paar	57-62 67-72		11537176	11827014	2	12

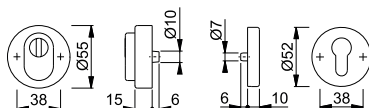

■ E42ZNSB/42HS

duraplus®

HOPPE-Edelstahl-Schutz-Schlüsselrosetten-Paar für Außentüren:

- Unterkonstruktion: außen Zamak, innen Stahl; Stütznocken
- Befestigung: verdeckt, durchgehend, Gewindeschrauben M5



Beschreibung		Lochung	F69	P.E.	Krt.
			Art.-Nr.		
Schutz-Schlüsselrosette, Paar	57-62 67-72		11537218	2	12

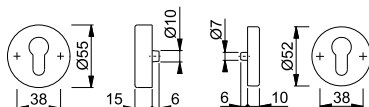

■ E42ZNSB-ZA

duraplus®

HOPPE-Edelstahl-Schutz-Schlüsselrosette mit Zylinder-Abdeckung für Außentüren (Außenseite):

- Zylinder-Abdeckung: Stahl, für vorstehende Zylinderlänge 10-18 mm
- Unterkonstruktion: Zamak, Stütznocken
- Befestigung: verdeckt, durchgehend, Gewindeschrauben M5



Beschreibung		Lochung	F69	F9714M	P.E.	Krt.
			Art.-Nr.	Art.-Nr.		
Schutz-Schlüsselrosette, Stück	57-62 67-72		11537206	11841321	5	30

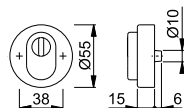

■ E42ZNSB

duraplus®

HOPPE-Edelstahl-Schutz-Schlüsselrosette für Außentüren (Außenseite):

- Unterkonstruktion: Zamak, Stütznocken
- Befestigung: verdeckt, durchgehend, Gewindeschrauben M5



Beschreibung		Lochung	F69	F9714M	P.E.	Krt.
			Art.-Nr.	Art.-Nr.		
Schutz-Schlüsselrosette, Stück	57-62 67-72		11537243	11841333	5	30

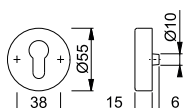





■ **E42HS**

duraplus®

HOPPE-Edelstahl-Schlüsselrosette für Außentüren (Innenseite):

- Unterkonstruktion: Stahl, Stütznocken
- Befestigung: verdeckt, durchgehend, für Gewindeschrauben M5



Beschreibung		Lochung	F69	F77-R	F9714M	P.E.	Krt.
			Art.-Nr.	Art.-Nr.	Art.-Nr.		
Schlüsselrosette, Stück			10799485	10809495	11841315	5	30

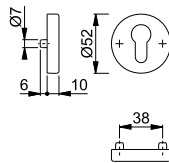

Resista® wird auf alle Oberflächen gewährt, die in der Farbnummer den Buchstaben **R** enthalten.

Resista®





■ **E52NSB-ZA/52S ES1 (SK2)**

duraplus®

HOPPE-Edelstahl-Schutz-Schlüsselrosetten-Paar mit Zylinder-Abdeckung für Außentüren:

- geprüft nach **DIN 18257 ES1 (SK2)**
- Zylinder-Abdeckung: gehärteter Stahl, für vorstehende Zylinderlänge 10-18 mm
- Unterkonstruktion: Stahl, Stütznocken
- Befestigung: verdeckt, durchgehend, Gewindeschrauben M5
- Besonderheit: separate Stahlplatte mit Klebeepad für die Befestigung am Türschloss als Anbohrschutz



Beschreibung		Lochung	F69	P.E.	Krt.
			Art.-Nr.		
Schutz-Schlüsselrosette, Paar	57-62 67-72		3592291	2	12

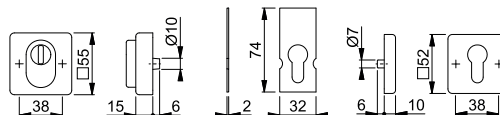



■ **E52NSB/52S ES1 (SK2)**

duraplus®

HOPPE-Edelstahl-Schutz-Schlüsselrosetten-Paar für Außentüren:

- geprüft nach **DIN 18257 ES1 (SK2)**
- Unterkonstruktion: Stahl, Stütznocken
- Befestigung: verdeckt, durchgehend, Gewindeschrauben M5
- Besonderheit: separate Stahlplatte mit Klebeepad für die Befestigung am Türschloss als Anbohrschutz



Beschreibung		Lochung	F69	P.E.	Krt.
			Art.-Nr.		
Schutz-Schlüsselrosette, Paar	57-62 67-72		3592312	2	12

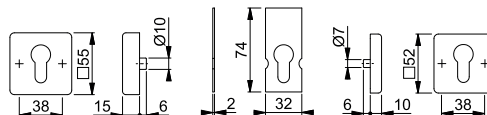



■ E52NSA/52S ES1 (SK2)

HOPPE-Edelstahl-Schutz-Schlüsselrosetten-Paar für Außentüren:

- geprüft nach **DIN 18257 ES1 (SK2)**
- Unterkonstruktion: Stahl, Stütznocken
- Befestigung: verdeckt, durchgehend, Gewindeschrauben M5
- Besonderheit: separate Stahlplatte mit Klebepad für die Befestigung am Türschloss als Anbohrschutz

duraplus®



Beschreibung		Lochung	F69			P.E.	Krt.
			Art.-Nr.				
Schutz-Schlüsselrosette, Paar	57-62 67-72		3592355			2	12

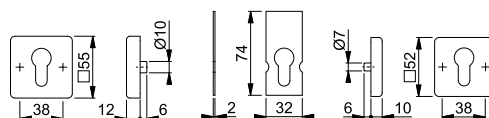

■ E52ZNSB-ZA/52S

HOPPE-Edelstahl-Schutz-Schlüsselrosetten-Paar mit Zylinder-Abdeckung für Außentüren:

- Zylinder-Abdeckung: Stahl, für vorstehende Zylinderlänge 10-18 mm
- Unterkonstruktion: außen Zamak, innen Stahl; Stütznocken
- Befestigung: verdeckt, durchgehend, Gewindeschrauben M5

duraplus®



Beschreibung		Lochung	F69		P.E.	Krt.
			Art.-Nr.	F9714M Art.-Nr.		
Schutz-Schlüsselrosette, Paar	57-62 67-72		11537346	11827026	2	12

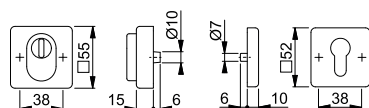

■ E52ZNSB/52S

HOPPE-Edelstahl-Schutz-Schlüsselrosetten-Paar für Außentüren:

- Unterkonstruktion: außen Zamak, innen Stahl; Stütznocken
- Befestigung: verdeckt, durchgehend, Gewindeschrauben M5

duraplus®



Beschreibung		Lochung	F69			P.E.	Krt.
			Art.-Nr.				
Schutz-Schlüsselrosette, Paar	57-62 67-72		11537365			2	12

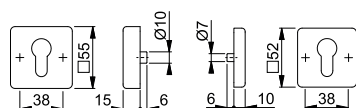

■ E52ZNSB-ZA

HOPPE-Edelstahl-Schutz-Schlüsselrosette mit Zylinder-Abdeckung für Außentüren (Außenseite):

- Zylinder-Abdeckung: Stahl, für vorstehende Zylinderlänge 10-18 mm
- Unterkonstruktion: Zamak, Stütznocken
- Befestigung: verdeckt, durchgehend, Gewindeschrauben M5

duraplus®



Beschreibung		Lochung	F69		P.E.	Krt.
			Art.-Nr.	F9714M Art.-Nr.		
Schutz-Schlüsselrosette, Stück	57-62 67-72		11537358	11841345	5	30

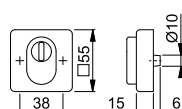





E52ZNSB

duraplus®

HOPPE-Edelstahl-Schutz-Schlüsselrosette für Außentüren (Außenseite):

- Unterkonstruktion: Zamak, Stütznocken
- Befestigung: verdeckt, durchgehend, Gewindeschrauben M5



Beschreibung		Lochung	F69	F9714M	P.E.	Krt.
			Art.-Nr.	Art.-Nr.		
Schutz-Schlüsselrosette, Stück	57-62 67-72		11537395	11841357	5	30

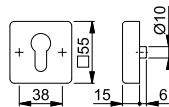

6





E52S

duraplus®

HOPPE-Edelstahl-Schlüsselrosette für Außentüren (Innenseite):

- Unterkonstruktion: Stahl, Stütznocken
- Befestigung: verdeckt, durchgehend, für Gewindeschrauben M5



Beschreibung		Lochung	F69	F9714M	P.E.	Krt.
			Art.-Nr.	Art.-Nr.		
Schlüsselrosette, Stück			3555765	11841382	5	30

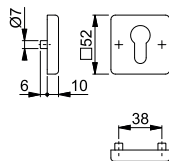



E75NSB-ZA/52S ES1 (SK2)

duraplus®

HOPPE-Edelstahl-(Flach-)Schutz-Schlüsselrosetten-Paar mit Zylinder-Abdeckung für Außentüren:

- geprüft nach **DIN 18257 ES1 (SK2)**
- Zylinder-Abdeckung: gehärteter Stahl, für vorstehende Zylinderlänge bis 4,6 mm
- Unterkonstruktion: außen Zamak, innen Stahl; Stütznocken
- Befestigung: verdeckt, durchgehend, Gewindeschrauben M5
- Besonderheit: die Unterkonstruktion der Außenrosette muss in das Profil eingelassen werden, separate Stahlplatte mit Klebepad für die Befestigung am Türschloss als Anbohrschutz



Beschreibung		Lochung	F69	P.E.	Krt.
			Art.-Nr.		
Schutz-Schlüsselrosette, Paar	65-75		11537851	2	12

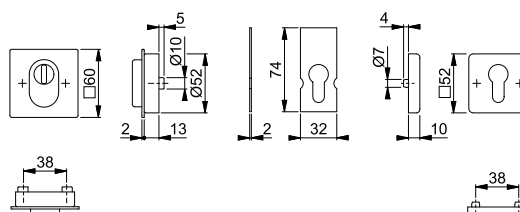



■ E75NSB/52S ES1 (SK2)

HOPPE-Edelstahl-(Flach-)Schutz-Schlüsselrosetten-Paar für Außentüren:

- geprüft nach **DIN 18257 ES1 (SK2)**
- Unterkonstruktion: Stahl, Stütznocken
- Befestigung: verdeckt, durchgehend, Gewindeschrauben M5
- Besonderheit: die Unterkonstruktion der Außenrosette muss in das Profil eingelassen werden, separate Stahlplatte mit Klebepad für die Befestigung am Türschloss als Anbohrschutz

duraplus®



Beschreibung		Lochung	F69				P.E.	Krt.
			Art.-Nr.					
Schutz-Schlüsselrosette, Paar	65-75						2	12
			11537954					
			11537991				2	12

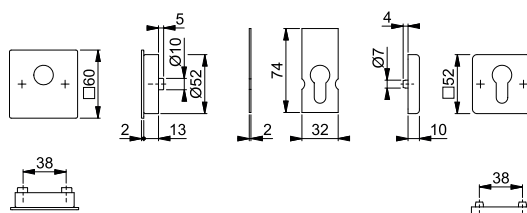

■ E75ZNSB-ZA/52S

HOPPE-Edelstahl-(Flach-)Schutz-Schlüsselrosetten-Paar mit Zylinder-Abdeckung für Außentüren:

- Zylinder-Abdeckung: gehärteter Stahl, für vorstehende Zylinderlänge bis 4,6 mm
- Unterkonstruktion: außen Zamak, innen Stahl; Stütznocken
- Befestigung: verdeckt, durchgehend, Gewindeschrauben M5
- Besonderheit: die Unterkonstruktion der Außenrosette muss in das Profil eingelassen werden

duraplus®



Beschreibung		Lochung	F69	F9714M			P.E.	Krt.
			Art.-Nr.	Art.-Nr.				
Schutz-Schlüsselrosette, Paar	65-75		11538077	11827045			2	12

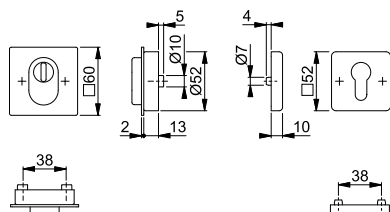

■ E75ZNSB-ZA

HOPPE-Edelstahl-Flach-Schutz-Schlüsselrosette mit Zylinder-Abdeckung für Außentüren (Außenseite):

- Zylinder-Abdeckung: gehärteter Stahl, für vorstehende Zylinderlänge bis 4,6 mm
- Unterkonstruktion: Zamak, Stütznocken
- Befestigung: verdeckt, durchgehend, Gewindeschrauben M5
- Besonderheit: die Unterkonstruktion muss in das Profil eingelassen werden

duraplus®



Beschreibung		Lochung	F69	F9714M			P.E.	Krt.
			Art.-Nr.	Art.-Nr.				
Schutz-Schlüsselrosette, Stück	65-75		11538223	11841370			5	30

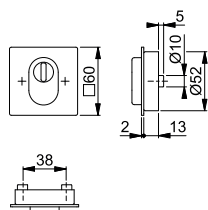





E75ZNSB

duraplus®

HOPPE-Edelstahl-Flach-Schutz-Schlüsselrosette für Außentüren (Außenseite):

- Unterkonstruktion: Zamak, Stütznocken
- Befestigung: verdeckt, durchgehend, Gewindeschrauben M5
- Besonderheit: die Unterkonstruktion muss in das Profil eingelassen werden



Beschreibung		Lochung	F69	P.E.	Krt.
			Art.-Nr.		
Schutz-Schlüsselrosette, Stück	65-75		11538119	5	30

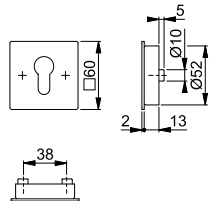

6



44S-ZA

duraplus®

HOPPE-Aluminium-Schutz-Schlüsselrosette mit Zylinder-Abdeckung für Profiltüren (Außenseite):

- Zylinder-Abdeckung: gehärteter Stahl, für vorstehende Zylinderlänge 15-20 mm
- Unterkonstruktion: Zamak
- Befestigung: verdeckt, Kunststoff-Dübel (Schrauben für Kunststoff-Dübel, Blindsteckmutter für Aluminiumtüren oder Spreiznocken für Kunststofftüren separat bestellen)

Beschreibung	Höhe	Lochung	F1	F9-2	F9016	P.E.	Krt.
			Art.-Nr.	Art.-Nr.	Art.-Nr.		
Schutz-Schlüsselrosette, Stück	16		3598431	3598491	3598520	5	30

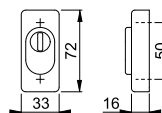

Befestigungsmaterial:
Blindsteckmutter (für Aluminiumtüren) und Spreiznocken (für Kunststofftüren) siehe ab S. 923.



44S-SR-ZA

duraplus®

HOPPE-Aluminium-Schutz-Schiebe-Schlüsselrosette mit Zylinder-Abdeckung für Profiltüren:

- Zylinder-Abdeckung: für vorstehende Zylinderlänge 4,5-8,5 mm (bei Rosettenhöhe 14 mm)
- Unterkonstruktion: Zamak
- Befestigung: verdeckt, für Mehrzweckschrauben

Beschreibung	Zyl.-länge	Höhe	Lochung	F1	F9-2	F9016	P.E.	Krt.
				Art.-Nr.	Art.-Nr.	Art.-Nr.		
Schutz-Schiebe-Schlüsselrosette, Stück	4,5-8,5	14		3602074	3602091	3602111	5	30

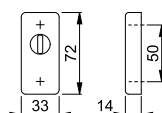

Befestigungsmaterial:
Blindsteckmutter (für Aluminiumtüren) und Spreiznocken (für Kunststofftüren) siehe ab S. 923.



44S-SR

duraplus®

HOPPE-Aluminium-Schiebe-Schlüsselrosette für Profiltüren:

- Unterkonstruktion: Zamak
- Befestigung: verdeckt, für Mehrzweckschrauben

Beschreibung	Höhe	Lochung	F1	F9-2	F9016	P.E.	Krt.
			Art.-Nr.	Art.-Nr.	Art.-Nr.		
Schiebe-Schlüsselrosette, Stück	6		3602402	3602429	3602648	5	30
	8		3602656	3602672	3602701	5	30
	10		11709583	11709601	11709716	5	30

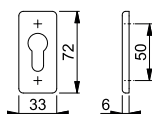

Befestigungsmaterial:
Blindsteckmuttern (für Aluminiumtüren) und Spreiznocken (für Kunststofftüren) siehe ab S. 923.



44S-SK

duraplus®

HOPPE-Aluminium-Klebe-Schlüsselrosette für Profiltüren:

- Unterkonstruktion: ohne (bei Rosettenhöhe 3 mm)
- Befestigung: verdeckt, selbstklebend
- Besonderheit: schrauben- und werkzeuglose Montage

Beschreibung	Höhe	Lochung	F1	F9016	P.E.	Krt.
			Art.-Nr.	Art.-Nr.		
Klebe-Schlüsselrosette, Stück	3		3602779	3603034	5	30

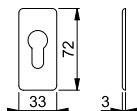

44S

duraplus®

HOPPE-Aluminium-Schlüsselrosette für Profiltüren:

- Unterkonstruktion: Kunststoff
- Befestigung: verdeckt, Kunststoff-Dübel (Schrauben für Kunststoff-Dübel, Blindsteckmuttern für Aluminiumtüren oder Spreiznocken für Kunststofftüren separat bestellen)

Beschreibung	Höhe	Lochung	F1	F9-2	F9016	P.E.	Krt.
			Art.-Nr.	Art.-Nr.	Art.-Nr.		
Schlüsselrosette, Stück	8		3603106	3603122	3603149	5	30
	10		11723634	11723683	11723658	5	30

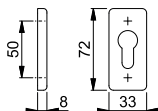

Befestigungsmaterial:
Blindsteckmuttern (für Aluminiumtüren) und Spreiznocken (für Kunststofftüren) siehe ab S. 923.



55S-ZA

duraplus®

HOPPE-Aluminium-Schutz-Schlüsselrosette mit Zylinder-Abdeckung für Profiltüren (Außenseite):

- Zylinder-Abdeckung: gehärteter Stahl, für vorstehende Zylinderlänge 15-20 mm
- Unterkonstruktion: Zamak
- Befestigung: verdeckt, Kunststoff-Dübel (Schrauben für Kunststoff-Dübel, Blindsteckmutter für Aluminiumtüren oder Spreiznocken für Kunststofftüren separat bestellen)

Beschreibung	Höhe	Lochung	F1	F9-2	F8707	F9016	P.E.	Krt.
			Art.-Nr.	Art.-Nr.	Art.-Nr.	Art.-Nr.		
Schutz-Schlüsselrosette, Stück	16		3162822	2351429	2798044	2161570	5	30

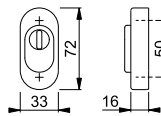

Befestigungsmaterial:
Blindsteckmutter (für Aluminiumtüren) und Spreiznocken (für Kunststofftüren) siehe ab S. 923.

6



55S-SR-ZA

duraplus®

HOPPE-Aluminium-Schutz-Schiebe-Schlüsselrosette mit Zylinder-Abdeckung für Profiltüren:

- Zylinder-Abdeckung: für vorstehende Zylinderlänge 4,5-8,5 mm (bei Rosettenhöhe 14 mm)
- Unterkonstruktion: Zamak
- Befestigung: verdeckt, für Mehrzweckschrauben

Beschreibung	Zyl.-länge	Höhe	Lochung	F1			P.E.	Krt.
				Art.-Nr.				
Schutz-Schiebe-Schlüsselrosette, Stück	4,5-8,5	14		2906797			5	30

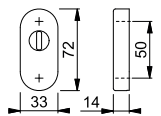

Befestigungsmaterial:
Blindsteckmutter (für Aluminiumtüren) und Spreiznocken (für Kunststofftüren) siehe ab S. 923.





55S-SR

duraplus®

HOPPE-Aluminium-Schiebe-Schlüsselrosette für Profiltüren:

- Unterkonstruktion: Zamak
- Befestigung: verdeckt, für Mehrzweckschrauben

Beschreibung	Höhe	Lochung	F1	F9-2	F9016	P.E.	Krt.
			Art.-Nr.	Art.-Nr.	Art.-Nr.		
Schiebe-Schlüsselrosette, Stück	6		2906560	2903406	2903481	5	30
	8		2906586	2903617	2903748	5	30
	10		11708657	11709085	11708980	5	30

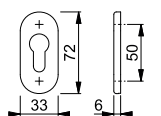

Befestigungsmaterial:
Blindsteckmutter (für Aluminiumtüren) und Spreiznocken (für Kunststofftüren) siehe ab S. 923.



55S-SK

duraplus®

HOPPE-Aluminium-Klebe-Schlüsselrosette für Profiltüren:

- Unterkonstruktion: ohne (bei Rosettenhöhe 3 mm)
- Befestigung: verdeckt, selbstklebend
- Besonderheit: schrauben- und werkzeuglose Montage

Beschreibung	Höhe	Lochung	F1	F9016	P.E.	Krt.
			Art.-Nr.	Art.-Nr.		
Klebe-Schlüsselrosette, Stück	3		2906711	2901582	5	30

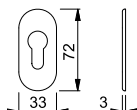

55S

duraplus®

HOPPE-Aluminium-Schlüsselrosette für Profiltüren:

- Unterkonstruktion: Kunststoff
- Befestigung: verdeckt, Kunststoff-Dübel (Schrauben für Kunststoff-Dübel, Blindsteckmutter für Aluminiumtüren oder Spreiznocken für Kunststofftüren separat bestellen)

Beschreibung	Höhe	Lochung	F1	F1-2-S	F9-2	F8707	P.E.	Krt.
			Art.-Nr.	Art.-Nr.	Art.-Nr.	Art.-Nr.		
Schlüsselrosette, Stück	8		2906691	3677560	2351584	2708230	5	30
	10		11723270	11723294	11723130	11723191	5	30
Beschreibung	Höhe	Lochung	F9016	F9714M			P.E.	Krt.
Art.-Nr.	Art.-Nr.							
Schlüsselrosette, Stück	8		6921696	11606198			5	30
	10		11723348	11952295			5	30

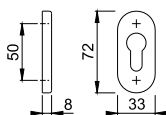

Der Buchstabe **S** in der Farbnummer steht für SecuSan®, die antimikrobielle Oberfläche. Nur für den Innenbereich geeignet.

SecuSan®

Befestigungsmaterial:
Blindsteckmutter (für Aluminiumtüren) und Spreiznocken (für Kunststofftüren) siehe ab S. 923.



E44S-ZA

duraplus®

HOPPE-Edelstahl-Schutz-Schlüsselrosette mit Zylinder-Abdeckung für Profiltüren (Außenseite):

- Zylinder-Abdeckung: gehärteter Stahl, für vorstehende Zylinderlänge 15-20 mm
- Unterkonstruktion: Zamak
- Befestigung: verdeckt, Kunststoff-Dübel (Schrauben für Kunststoff-Dübel, Blindsteckmutter für Aluminiumtüren oder Spreiznocken für Kunststofftüren separat bestellen)



Beschreibung	Höhe	Lochung	F69	F77-R	P.E.	Krt.
			Art.-Nr.	Art.-Nr.		
Schutz-Schlüsselrosette, Stück	16		3593850	3593876	5	30

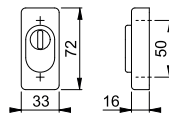

Resista® wird auf alle Oberflächen gewährt, die in der Farbnummer den Buchstaben **R** enthalten.

Resista®

Befestigungsmaterial:
Blindsteckmutter (für Aluminiumtüren) und Spreiznocken (für Kunststofftüren) siehe ab S. 923.

6



E44S-SR-ZA

duraplus®

HOPPE-Edelstahl-Schutz-Schiebe-Schlüsselrosette mit Zylinder-Abdeckung für Profiltüren:

- Zylinder-Abdeckung: für vorstehende Zylinderlänge 4,5-8,5 mm (bei Rosettenhöhe 14 mm)
- Unterkonstruktion: Zamak
- Befestigung: verdeckt, für Mehrzweckschrauben



Beschreibung	Zyl.-länge	Höhe	Lochung	F69	P.E.	Krt.
				Art.-Nr.		
Schutz-Schiebe-Schlüsselrosette, Stück	4,5-8,5	14		3593964	5	30

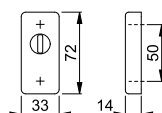

Befestigungsmaterial:
Blindsteckmutter (für Aluminiumtüren) und Spreiznocken (für Kunststofftüren) siehe ab S. 923.





E44S-SR

duraplus®

HOPPE-Edelstahl-Schiebe-Schlüsselrosette für Profiltüren:

- Unterkonstruktion: Zamak
- Befestigung: verdeckt, für Mehrzweckschrauben



Beschreibung	Höhe	Lochung	F69	P.E.	Krt.
			Art.-Nr.		
Schiebe-Schlüsselrosette, Stück	6		3593999	5	30
	8		3594027	5	30
	10		11709923	5	30

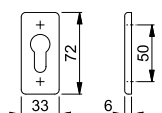

Befestigungsmaterial:
Blindsteckmutter (für Aluminiumtüren) und Spreiznocken (für Kunststofftüren) siehe ab S. 923.



E44S-SK

duraplus®

HOPPE-Edelstahl-Klebe-Schlüsselrosette für Profiltüren:

- Unterkonstruktion: ohne (bei Rosettenhöhe 3 mm)
- Befestigung: verdeckt, selbstklebend
- Besonderheit: schrauben- und werkzeuglose Montage



Beschreibung	Höhe	Lochung	F69	P.E.	Krt.
			Art.-Nr.		
Klebe-Schlüsselrosette, Stück	3		3594131	5	30

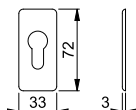

E44S

duraplus®

HOPPE-Edelstahl-Schlüsselrosette für Profiltüren:

- Unterkonstruktion: Kunststoff
- Befestigung: verdeckt, Kunststoff-Dübel (Schrauben für Kunststoff-Dübel, Blindsteckmutter für Aluminiumtüren oder Spreiznocken für Kunststofftüren separat bestellen)



Beschreibung	Höhe	Lochung	F69	P.E.	Krt.
			Art.-Nr.		
Schlüsselrosette, Stück	8		3594502	5	30
	10		11723701	5	30

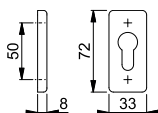

Befestigungsmaterial:
Blindsteckmutter (für Aluminiumtüren) und Spreiznocken (für Kunststofftüren) siehe ab S. 923.



E55S-ZA

duraplus®

HOPPE-Edelstahl-Schutz-Schlüsselrosette mit Zylinder-Abdeckung für Profiltüren (Außenseite):

- Zylinder-Abdeckung: gehärteter Stahl, für vorstehende Zylinderlänge 15-20 mm
- Unterkonstruktion: Zamak
- Befestigung: verdeckt, Kunststoff-Dübel (Schrauben für Kunststoff-Dübel, Blindsteckmutter für Aluminiumtüren oder Spreiznocken für Kunststofftüren separat bestellen)



Beschreibung	Höhe	Lochung	F69	F77-R	P.E.	Krt.
			Art.-Nr.	Art.-Nr.		
Schutz-Schlüsselrosette, Stück	16		2159082	2159103	5	30

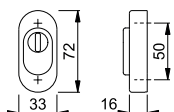

Resista® wird auf alle Oberflächen gewährt, die in der Farbnummer den Buchstaben **R** enthalten.

Resista®

Befestigungsmaterial:
Blindsteckmutter (für Aluminiumtüren) und Spreiznocken (für Kunststofftüren) siehe ab S. 923.



E55S-SR-ZA

duraplus®

HOPPE-Edelstahl-Schutz-Schiebe-Schlüsselrosette mit Zylinder-Abdeckung für Profiltüren:

- Zylinder-Abdeckung: für vorstehende Zylinderlänge 4,5-8,5 mm (bei Rosettenhöhe 14 mm)
- Unterkonstruktion: Zamak
- Befestigung: verdeckt, für Mehrzweckschrauben



Beschreibung	Zyl.-länge	Höhe	Lochung	F69	F69-S	F77-R	P.E.	Krt.
				Art.-Nr.	Art.-Nr.	Art.-Nr.		
Schutz-Schiebe-Schlüsselrosette, Stück	4,5-8,5	14		2881825	3741816	2904791	5	30

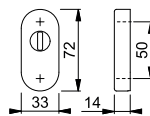

Resista® wird auf alle Oberflächen gewährt, die in der Farbnummer den Buchstaben **R** enthalten.

Resista®

6

Der Buchstabe **S** in der Farbnummer steht für SecuSan®, die antimikrobielle Oberfläche. Nur für den Innenbereich geeignet.

SecuSan®

Befestigungsmaterial: Blindsteckmuttern (für Aluminiumtüren) und Spreiznocken (für Kunststofftüren) siehe ab S. 923.





E55S-SR

duraplus®

HOPPE-Edelstahl-Schiebe-Schlüsselrosette für Profiltüren:

- Unterkonstruktion: Zamak
- Befestigung: verdeckt, für Mehrzweckschrauben



Beschreibung	Höhe	Lochung	F69	P.E.	Krt.
			Art.-Nr.		
Schiebe-Schlüsselrosette, Stück	6		2881833	5	30
	8		2881876	5	30
	10		11709115	5	30

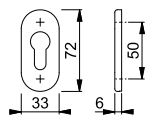

Befestigungsmaterial: Blindsteckmuttern (für Aluminiumtüren) und Spreiznocken (für Kunststofftüren) siehe ab S. 923.



E55S-SK

duraplus®

HOPPE-Edelstahl-Klebe-Schlüsselrosette für Profiltüren:

- Unterkonstruktion: ohne (bei Rosettenhöhe 3 mm)
- Befestigung: verdeckt, selbstklebend
- Besonderheit: schrauben- und werkzeuglose Montage



Beschreibung	Höhe	Lochung	F69	P.E.	Krt.
			Art.-Nr.		
Klebe-Schlüsselrosette, Stück	3		2881913	5	30

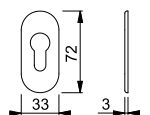



E55S

duraplus®

HOPPE-Edelstahl-Schlüsselrosette für Profiltüren:

- Unterkonstruktion: Kunststoff
- Befestigung: verdeckt, Kunststoff-Dübel (Schrauben für Kunststoff-Dübel, Blindsteckmutter für Aluminiumtüren oder Spreiznocken für Kunststofftüren separat bestellen)



Beschreibung	Höhe	Lochung	F69	F69-S	F77-R	P.E.	Krt.
			Art.-Nr.	Art.-Nr.	Art.-Nr.		
Schlüsselrosette, Stück	8		652693	3741710	821020	5	30
	10		11723397	11723355	11723427	5	30

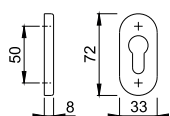

Resista® wird auf alle Oberflächen gewährt, die in der Farbnummer den Buchstaben **R** enthalten.

Resista®

Der Buchstabe **S** in der Farbnummer steht für SecuSan®, die antimikrobielle Oberfläche. Nur für den Innenbereich geeignet.

SecuSan®

Befestigungsmaterial:
Blindsteckmutter (für Aluminiumtüren) und Spreiznocken (für Kunststofftüren) siehe ab S. 923.



M55S-ZA

duraplus®

HOPPE-Messing-Schutz-Schlüsselrosette mit Zylinder-Abdeckung für Profiltüren (Außenseite):

- Zylinder-Abdeckung: gehärteter Stahl, für vorstehende Zylinderlänge 15-20 mm
- Unterkonstruktion: Zamak
- Befestigung: verdeckt, Kunststoff-Dübel (Schrauben für Kunststoff-Dübel, Blindsteckmutter für Aluminiumtüren oder Spreiznocken für Kunststofftüren separat bestellen)



Beschreibung	Höhe	Lochung	F49-R	F73	F98-R	P.E.	Krt.
			Art.-Nr.	Art.-Nr.	Art.-Nr.		
Schutz-Schlüsselrosette, Stück	16		2157714	2161342	2161334	5	30

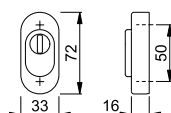

Resista® wird auf alle Oberflächen gewährt, die in der Farbnummer den Buchstaben **R** enthalten.

Resista®

Befestigungsmaterial:
Blindsteckmutter (für Aluminiumtüren) und Spreiznocken (für Kunststofftüren) siehe ab S. 923.



M55S-SR

duraplus®

HOPPE-Messing-Schiebe-Schlüsselrosette für Profiltüren:

- Unterkonstruktion: Zamak
- Befestigung: verdeckt, für Mehrzweckschrauben



Beschreibung	Höhe	Lochung	F49-R	F73	F98-R	P.E.	Krt.
			Art.-Nr.	Art.-Nr.	Art.-Nr.		
Schiebe-Schlüsselrosette, Stück	10		11709285	11709273	11709224	5	30

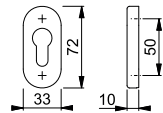

Resista® wird auf alle Oberflächen gewährt, die in der Farbnummer den Buchstaben **R** enthalten.

Resista®

Befestigungsmaterial: Blindsteckmuttern (für Aluminiumtüren) und Spreiznocken (für Kunststofftüren) siehe ab S. 923.

6





M55S

duraplus®

HOPPE-Messing-Schlüsselrosette für Profiltüren:

- Unterkonstruktion: Kunststoff
- Befestigung: verdeckt, Kunststoff-Dübel (Schrauben für Kunststoff-Dübel, Blindsteckmuttern für Aluminiumtüren oder Spreiznocken für Kunststofftüren separat bestellen)



Beschreibung	Höhe	Lochung	F49-R	F73	F98-R	P.E.	Krt.
			Art.-Nr.	Art.-Nr.	Art.-Nr.		
Schlüsselrosette, Stück	8		1868733	1842074	1868741	5	30
	10		11723567	11723464	11723609	5	30

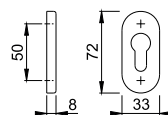

Resista® wird auf alle Oberflächen gewährt, die in der Farbnummer den Buchstaben **R** enthalten.

Resista®

Befestigungsmaterial: Blindsteckmuttern (für Aluminiumtüren) und Spreiznocken (für Kunststofftüren) siehe ab S. 923.



7

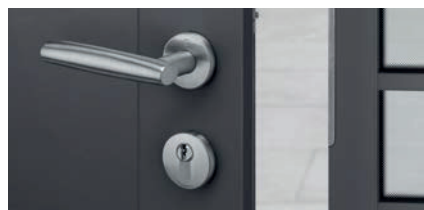

Produktlinie duravert®

für exklusive Ansprüche



Las Vegas

E1440

Seite 390

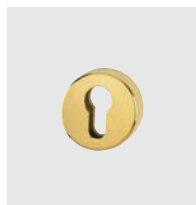

Schlüssel- rosetten

(E/M)19S

Seite 390





Produktlinie duraplus®

mehr als üblich



Amsterdam
(E)1400
Seite 394



Bonn
E150
Seite 396



Dallas
(E)1643
Seite 396



Liège
1540
Seite 398



Liverpool
(E/M)1313
Seite 398



London
113
Seite 400



Luxembourg
1500
Seite 400



Marseille
(E)1138
Seite 401



New York
1810
Seite 402



Paris
(E)138
Seite 403



Rotterdam
1401
Seite 405



San Francisco
(E)1301
Seite 406



Stockholm
(E)1140
Seite 408



Trondheim
E1430
Seite 410



Verona
E1800
Seite 410





für exklusive Ansprüche **duravert**[®]



Schnellstift¹

Las Vegas - E1440Z/19

duravert[®]

HOPPE-Edelstahl-Rosetten-Türgriff-Halbgarnitur mit Rosetten-Montagemodul, ohne Schlüsselrosette, für Außentüren (Innenseite):

- Lagerung: Türgriff lose, Rückholfeder rechts/links verwendbar, wartungsfreies Gleitlager
- Verbindung: **HOPPE-Schnellstift** mit HOPPE-Vollstift, vormontiert in der Unterkonstruktion
- Unterkonstruktion: Stahl, Stütznocken; für Aluminium-, Holz- und Kunststofftüren
- Befestigung: verdeckt, zusätzliche 4-fach diagonale Befestigungs-Möglichkeit, für Mehrzweckschrauben



Beschreibung	Lochung	F69 Art.-Nr.	F77-R Art.-Nr.	F98-R Art.-Nr.	P.E.	Krt.
Türgriff-Halbgarnitur (innen)	8/42	3555802			1	10
Türgriff-Halbgarnitur (innen) mit Stütznocken	8/42	3555811			1	10
	10/52	3555790			1	10

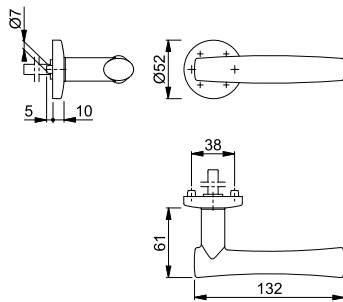

E19S

duravert[®]

HOPPE-Edelstahl-Schlüsselrosette für Außentüren (Innenseite):

- Unterkonstruktion: Stahl, Stütznocken
- Befestigung: verdeckt, durchgehend, für Gewindeschrauben M5



Beschreibung	Lochung	F69 Art.-Nr.	F77-R Art.-Nr.	P.E.	Krt.
		3028674	3555992		
Schlüsselrosette, Stück				5	30

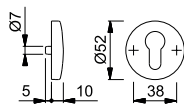

Resista[®] wird auf alle Oberflächen gewährt, die in der Farbnummer den Buchstaben **R** enthalten.

Resista[®]



M19S

duravert[®]

HOPPE-Messing-Schlüsselrosette für Außentüren (Innenseite):

- Unterkonstruktion: Stahl, Stütznocken
- Befestigung: verdeckt, durchgehend, für Gewindeschrauben M5



Beschreibung	Lochung	F41-R Art.-Nr.	F98-R Art.-Nr.	P.E.	Krt.
		3558448	3558333		
Schlüsselrosette, Stück				5	30

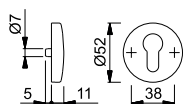

Resista[®] wird auf alle Oberflächen gewährt, die in der Farbnummer den Buchstaben **R** enthalten.

Resista[®]





7

mehr als üblich **duraplus**®



Schnellstift

Amsterdam - 1400/42H

duraplus®

HOPPE-Aluminium-Rosetten-Türgriff-Halbgarnitur mit Rosetten-Montagemodul, ohne Schlüsselrosette, für Außentüren (Innenseite):

- Lagerung: Türgriff lose, Rückholfeder rechts/links verwendbar, wartungsfreies Gleitlager
- Verbindung: **HOPPE-Schnellstift** mit HOPPE-Vollstift, vormontiert in der Unterkonstruktion
- Unterkonstruktion: Stahl, Stütznocken; für Aluminium-, Holz- und Kunststofftüren
- Befestigung: verdeckt, zusätzliche 4-fach diagonale Befestigungs-Möglichkeit, für Mehrzweckschrauben

Beschreibung	8/42	F1				P.E.	Krt.
		Art.-Nr.					
Türgriff-Halbgarnitur (innen)	8/42	10805099				1	10
Türgriff-Halbgarnitur (innen) mit Stütznocken	8/42	10805128				1	10
	10/52	10805224				1	10

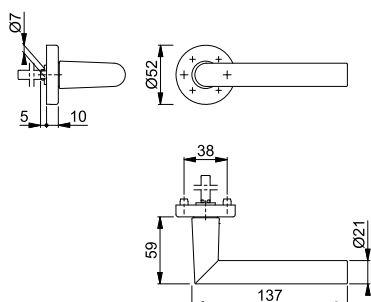

Passende Schlüsselrosette 42HS
siehe S. 366.



Schnellstift

Amsterdam - E1400Z/42H

duraplus®

HOPPE-Edelstahl-Rosetten-Türgriff-Halbgarnitur mit Rosetten-Montagemodul, ohne Schlüsselrosette, für Außentüren (Innenseite):

- Lagerung: Türgriff lose, Rückholfeder rechts/links verwendbar, wartungsfreies Gleitlager
- Verbindung: **HOPPE-Schnellstift** mit HOPPE-Vollstift, vormontiert in der Unterkonstruktion
- Unterkonstruktion: Stahl, Stütznocken; für Aluminium-, Holz- und Kunststofftüren
- Befestigung: verdeckt, zusätzliche 4-fach diagonale Befestigungs-Möglichkeit, für Mehrzweckschrauben



Beschreibung	8/42	F69		F9714M		P.E.	Krt.
		Art.-Nr.	Art.-Nr.	Art.-Nr.	Art.-Nr.		
Türgriff-Halbgarnitur (innen)	8/42	10809065	11827440			1	10
Türgriff-Halbgarnitur (innen) mit Stütznocken	8/42	10809073				1	10
	10/52	10809057	11827452			1	10

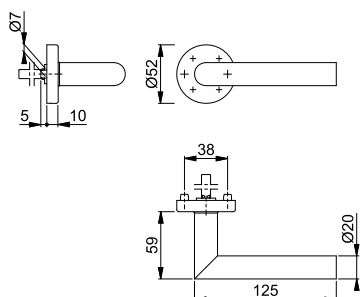

Passende Schlüsselrosette E42HS
siehe S. 371.





Amsterdam - E1400F/3310

duraplus®

HOPPE-Edelstahl-Langschild-Türgriff-Halbgarnitur für Außentüren (Innenseite):

- Lagerung: Türgriff fest/drehbar, wartungsfreies Gleitlager
- Verbindung: für HOPPE-Spreizstift (separat bestellen) bei einseitig gebohrten Türen
- Unterkonstruktion: Stahl
- Befestigung: verdeckt, Mehrzweckschrauben
- Besonderheit: kombinierbar mit runden oder quadratischen HOPPE-Schutzrosetten an der Türaußenseite



Beschreibung		Lochung/ Abstand	F69				P.E.	Krt.
			Art.-Nr.					
Türgriff-Halbgarnitur (innen)	10	 92	11541544				1	10

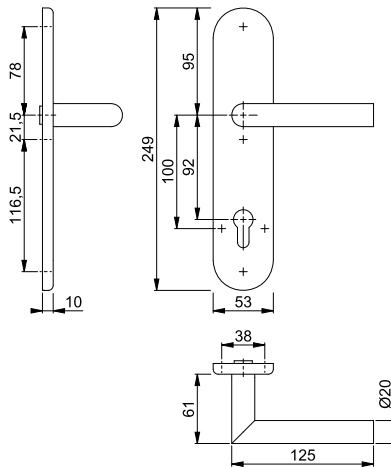

Diese Halbgarnitur bietet die Möglichkeit einer durchgehenden Verschraubung mit einer Schutz-Schlüsselrosette (ab S. 364) auf der Türaußenseite.

7





Amsterdam - E1400F/3357SN

duraplus®

HOPPE-Edelstahl-Schmalschild-Türgriff-Halbgarnitur für Profiltüren (Innenseite):

- Lagerung: Türgriff fest/drehbar, Rückholfeder, wartungsfreies Gleitlager
- Verbindung: HOPPE-Vollstift, vormontiert
- Unterkonstruktion: Zamak
- Befestigung: verdeckt, Kunststoff-Dübel (Schrauben für Kunststoff-Dübel, Blindsteckmuttern für Aluminiumtüren oder Spreiznocken für Kunststofftüren separat bestellen)



Beschreibung		Lochung/ Abstand	F69				P.E.	Krt.
			Art.-Nr.					
Türgriff-Halbgarnitur (innen)	8/40	 92	3730261				1	6

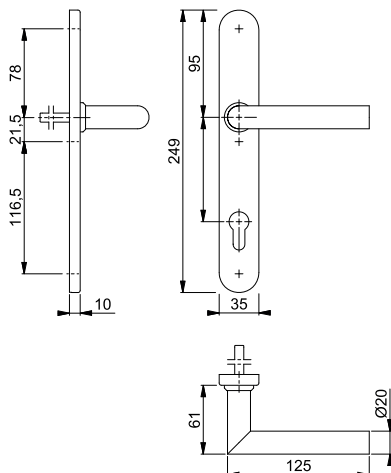

Befestigungsmaterial: Blindsteckmuttern (für Aluminiumtüren) und Spreiznocken (für Kunststofftüren) siehe S. 923.



Schnellstift

■ Bonn - E150Z/42H

duraplus®

HOPPE-Edelstahl-Rosetten-Türgriff-Halbgarnitur mit Rosetten-Montagemodul, ohne Schlüsselrosette, für Außentüren (Innenseite):

- Lagerung: Türgriff lose, Rückholfeder rechts/links verwendbar, wartungsfreies Gleitlager
- Verbindung: **HOPPE-Schnellstift** mit HOPPE-Vollstift, vormontiert in der Unterkonstruktion
- Unterkonstruktion: Stahl, Stütznocken; für Aluminium-, Holz- und Kunststofftüren
- Befestigung: verdeckt, zusätzliche 4-fach diagonale Befestigungs-Möglichkeit, für Mehrweckschrauben



Beschreibung			F69				P.E.	Krt.
			Art.-Nr.					
Türgriff-Halbgarnitur (innen)		8/42	10809111				1	10
Türgriff-Halbgarnitur (innen) mit Stütznocken		8/42	10809081				1	10
		10/52	10809102				1	10

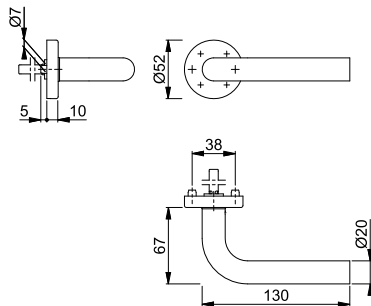

Passende Schlüsselrosette E42HS
siehe S. 371.



Schnellstift

■ Dallas - 1643/52

duraplus®

HOPPE-Aluminium-Rosetten-Türgriff-Halbgarnitur mit Rosetten-Montagemodul, ohne Schlüsselrosette, für Außentüren (Innenseite):

- Lagerung: Türgriff lose, Rückholfeder rechts/links verwendbar, wartungsfreies Gleitlager
- Verbindung: **HOPPE-Schnellstift** mit HOPPE-Vollstift, vormontiert in der Unterkonstruktion
- Unterkonstruktion: Stahl, Stütznocken; für Aluminium-, Holz- und Kunststofftüren
- Befestigung: verdeckt, zusätzliche 4-fach diagonale Befestigungs-Möglichkeit, für Mehrweckschrauben

Beschreibung			F1				P.E.	Krt.
			Art.-Nr.					
Türgriff-Halbgarnitur (innen)		8/42	3557998				1	10
Türgriff-Halbgarnitur (innen) mit Stütznocken		8/42	3558018				1	10
		10/52	3556071				1	10

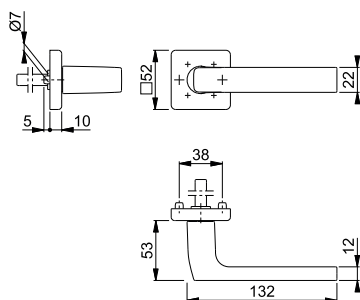

Passende Schlüsselrosette 52S
siehe S. 366.



Schnellstift

Dallas - E1643Z/52

duraplus®

HOPPE-Edelstahl-Rosetten-Türgriff-Halbgarnitur mit Rosetten-Montagemodul, ohne Schlüsselrosette, für Außentüren (Innenseite):

- Lagerung: Türgriff lose, Rückholfeder rechts/links verwendbar, wartungsfreies Gleitlager
- Verbindung: **HOPPE-Schnellstift** mit HOPPE-Vollstift, vormontiert in der Unterkonstruktion
- Unterkonstruktion: Stahl, Stütznocken; für Aluminium-, Holz- und Kunststofftüren
- Befestigung: verdeckt, zusätzliche 4-fach diagonale Befestigungs-Möglichkeit, für Mehrweckschrauben



Beschreibung		F69		F9714M		P.E.	Krt.
		Art.-Nr.	Art.-Nr.	Art.-Nr.	Art.-Nr.		
Türgriff-Halbgarnitur (innen)	8/42	3555693	11827580			1	10
Türgriff-Halbgarnitur (innen) mit Stütznocken	8/42	3555749				1	10
	10/52	3555669	11827610			1	10

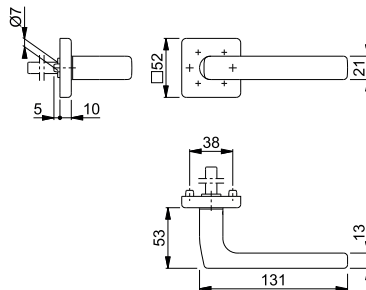

Passende Schlüsselrosette E52S
siehe S. 373.

7





Dallas - E1643F/2210

duraplus®

HOPPE-Edelstahl-Langschild-Türgriff-Halbgarnitur für Außentüren (Innenseite):

- Lagerung: Türgriff fest/drehbar, wartungsfreies Gleitlager
- Verbindung: für HOPPE-Spreizstift (separat bestellen) bei einseitig gebohrten Türen
- Unterkonstruktion: Stahl
- Befestigung: verdeckt, Mehrweckschrauben
- Besonderheit: kombinierbar mit runden oder quadratischen HOPPE-Schutzrosetten an der Türaußenseite



Beschreibung		Lochung/Abstand	F69		P.E.	Krt.
			Art.-Nr.	Art.-Nr.		
Türgriff-Halbgarnitur (innen)	10	 92	10802373		1	10

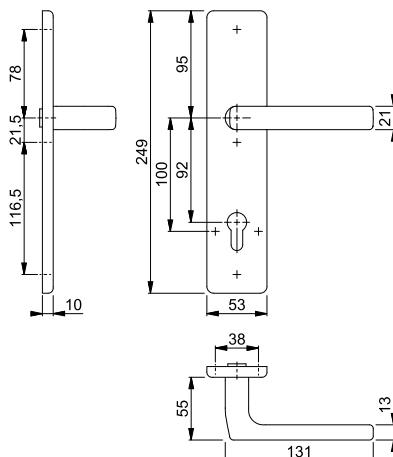

Diese Halbgarnitur bietet die Möglichkeit einer durchgehenden Verschraubung mit einer Schutz-Schlüsselrosette (ab S. 364) auf der Türaußenseite.

■ Liège - 1540/3357SN

duraplus®



HOPPE-Aluminium-Schmalschild-Türgriff-Halbgarnitur für Profiltüren (Innenseite):

- Lagerung: Türgriff fest/drehbar, Rückholfeder, wartungsfreies Gleitlager
- Verbindung: HOPPE-Vollstift, vormontiert
- Unterkonstruktion: Zamak
- Befestigung: verdeckt, Kunststoff-Dübel (Schrauben für Kunststoff-Dübel, Blindsteckmutter für Aluminiumtüren oder Spreiznocken für Kunststofftüren separat bestellen)

Beschreibung	8/40	Lochung/ Abstand	92	F1	F9	F8707	F9016	P.E.	Krt.
				Art.-Nr.	Art.-Nr.	Art.-Nr.	Art.-Nr.		
Türgriff-Halbgarnitur (innen)				3868163	10727334	3868180	3868198	1	10

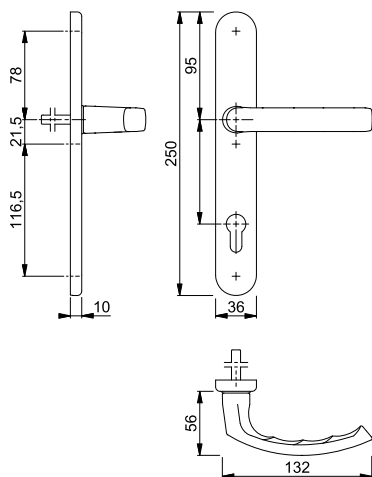

Befestigungsmaterial:
Blindsteckmutter (für Aluminiumtüren) und Spreiznocken (für Kunststofftüren) siehe S. 923.

■ Liverpool - 1313G/3357SN

duraplus®



HOPPE-Aluminium-Schmalschild-Türgriff-Halbgarnitur für Profiltüren (Innenseite):

- Lagerung: gekröpfter Türgriff fest/drehbar, Rückholfeder, wartungsfreies Gleitlager
- Verbindung: HOPPE-Vollstift, vormontiert
- Unterkonstruktion: Zamak
- Befestigung: verdeckt, Kunststoff-Dübel (Schrauben für Kunststoff-Dübel, Blindsteckmutter für Aluminiumtüren oder Spreiznocken für Kunststofftüren separat bestellen)

Beschreibung	8/40	Lochung/ Abstand	92	F1	F9	F8707	F9016	P.E.	Krt.
				Art.-Nr.	Art.-Nr.	Art.-Nr.	Art.-Nr.		
Türgriff-Halbgarnitur (innen)				3165599	2897085	2897093	2897106	1	10

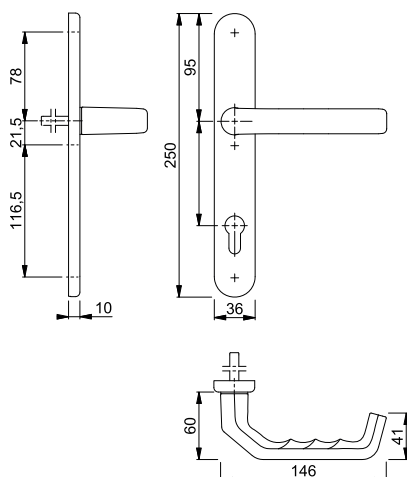

Befestigungsmaterial:
Blindsteckmutter (für Aluminiumtüren) und Spreiznocken (für Kunststofftüren) siehe S. 923.



■ **Liverpool - E1313G/3357SN**

duraplus®

HOPPE-Edelstahl-Schmalschild-Türgriff-Halbgarnitur für Profiltüren (Innenseite):

- Lagerung: gekröpfter Türgriff fest/drehbar, Rückholfeder, wartungsfreies Gleitlager
- Verbindung: HOPPE-Vollstift, vormontiert
- Unterkonstruktion: Zamak
- Befestigung: verdeckt, Kunststoff-Dübel (Schrauben für Kunststoff-Dübel, Blindsteckmutter für Aluminiumtüren oder Spreiznocken für Kunststofftüren separat bestellen)



Beschreibung	Lochung/Abstand	F69		P.E.	Krt.
		Art.-Nr.			
Türgriff-Halbgarnitur (innen)	8/40	92	2891679	1	10

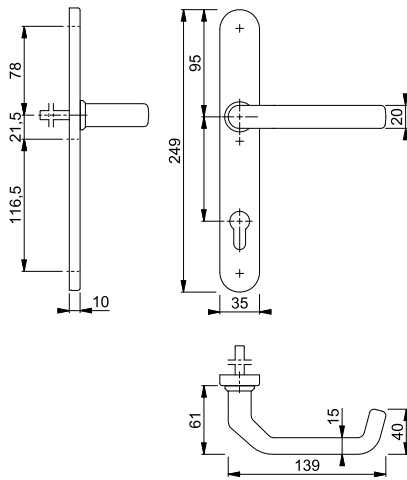

Befestigungsmaterial:
Blindsteckmutter (für Aluminiumtüren) und Spreiznocken (für Kunststofftüren) siehe S. 923.

7



■ **Liverpool - M1313G/3357SN**

duraplus®

HOPPE-Messing-Schmalschild-Türgriff-Halbgarnitur für Profiltüren (Innenseite):

- Lagerung: gekröpfter Türgriff fest/drehbar, Rückholfeder, wartungsfreies Gleitlager
- Verbindung: HOPPE-Vollstift, vormontiert
- Unterkonstruktion: Zamak
- Befestigung: verdeckt, Kunststoff-Dübel (Schrauben für Kunststoff-Dübel, Blindsteckmutter für Aluminiumtüren oder Spreiznocken für Kunststofftüren separat bestellen)



Beschreibung	Lochung/Abstand	F73	F77-R	P.E.	Krt.	
		Art.-Nr.	Art.-Nr.			
Türgriff-Halbgarnitur (innen)	8/40	92	2899890	2888656	1	10

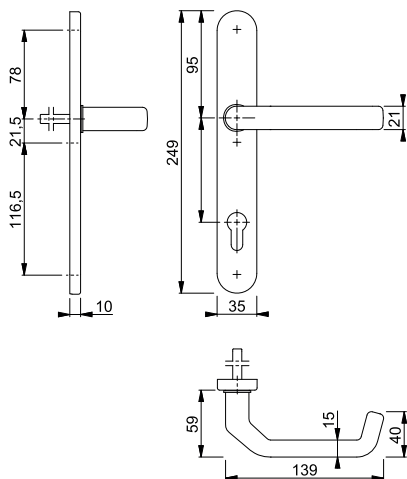

Resista® wird auf alle Oberflächen gewährt, die in der Farbnummer den Buchstaben **R** enthalten.

Resista®

Befestigungsmaterial:
Blindsteckmutter (für Aluminiumtüren) und Spreiznocken (für Kunststofftüren) siehe S. 923.

London - 113/2246SN

duraplus®



HOPPE-Aluminium-Schmalschild-Türgriff-Halbgarnitur für Profiltüren (Innenseite):

- Lagerung: Türgriff fest/drehbar, wartungsfreies Gleitlager
- Verbindung: HOPPE-Vollstift, vormontiert
- Unterkonstruktion: Edelstahl
- Befestigung: sichtbar, Kunststoff-Dübel, Abdeckkappen für Schraubenköpfe (Schrauben für Kunststoff-Dübel, Blindsteckmutter für Aluminiumtüren oder Spreiznocken für Kunststofftüren separat bestellen)

Beschreibung	8/40	Lochung/ Abstand	F1		F9016		P.E.	Krt.
			Art.-Nr.	Art.-Nr.	Art.-Nr.	Art.-Nr.		
Türgriff-Halbgarnitur (innen)		92	2330337	2330581			1	20

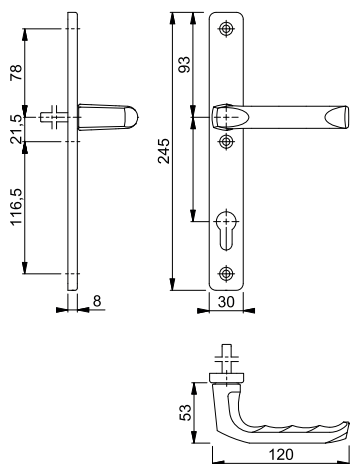

Luxembourg - 1500/3357SN

duraplus®



HOPPE-Aluminium-Schmalschild-Türgriff-Halbgarnitur für Profiltüren (Innenseite):

- Lagerung: Türgriff fest/drehbar, Rückholfeder, wartungsfreies Gleitlager
- Verbindung: HOPPE-Vollstift, vormontiert
- Unterkonstruktion: Zamak
- Befestigung: verdeckt, Kunststoff-Dübel (Schrauben für Kunststoff-Dübel, Blindsteckmutter für Aluminiumtüren oder Spreiznocken für Kunststofftüren separat bestellen)

Beschreibung	8/40	Lochung/ Abstand	F1	F9	F8707	F9016	P.E.	Krt.
			Art.-Nr.	Art.-Nr.	Art.-Nr.	Art.-Nr.		
Türgriff-Halbgarnitur (innen)		92	3181134	1931683	1931747	1931755	1	10

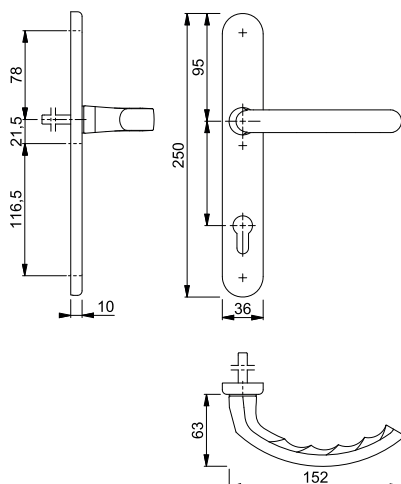

Befestigungsmaterial:
Blindsteckmutter (für
Aluminiumtüren) und Spreiznocken
(für Kunststofftüren) siehe S. 923.





Marseille - 1138F/3310

duraplus®

HOPPE-Aluminium-Langschild-Türgriff-Halbgarnitur für Außentüren (Innenseite):

- Lagerung: Türgriff fest/drehbar, wartungsfreies Gleitlager
- Verbindung: für HOPPE-Spreizstift (separat bestellen) bei einseitig gebohrten Türen
- Unterkonstruktion: Stahl
- Befestigung: verdeckt, Mehrzweckschrauben
- Besonderheit: kombinierbar mit runden oder quadratischen HOPPE-Schutzrosetten an der Türaußenseite

Beschreibung	Lochung/Abstand	F1		P.E.	Krt.
		Art.-Nr.			
Türgriff-Halbgarnitur (innen)	8 	72	10802023	1	10
	10 	92	10802015	1	10

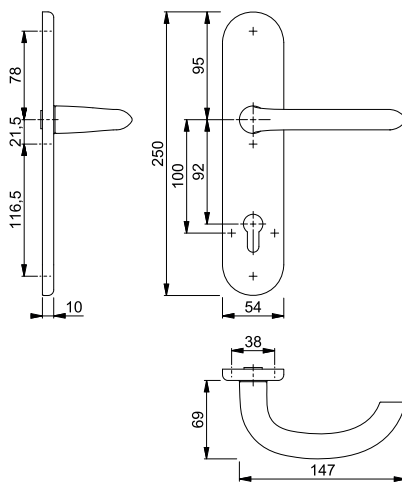

Diese Halbgarnitur bietet die Möglichkeit einer durchgehenden Verschraubung mit einer Schutz-Schlüsselrosette (ab S. 364) auf der Türaußenseite.

7



Schnellstift

Marseille - E1138Z/42H

duraplus®

HOPPE-Edelstahl-Rosetten-Türgriff-Halbgarnitur mit Rosetten-Montagemodul, ohne Schlüsselrosette, für Außentüren (Innenseite):

- Lagerung: Türgriff lose, Rückholfeder rechts/links verwendbar, wartungsfreies Gleitlager
- Verbindung: **HOPPE-Schnellstift** mit HOPPE-Vollstift, vormontiert in der Unterkonstruktion
- Unterkonstruktion: Stahl, Stütznocken; für Aluminium-, Holz- und Kunststofftüren
- Befestigung: verdeckt, zusätzliche 4-fach diagonale Befestigungs-Möglichkeit, für Mehrzweckschrauben



Beschreibung	Lochung/Abstand	F69		P.E.	Krt.
		Art.-Nr.			
Türgriff-Halbgarnitur (innen)	8/42		10808450	1	10
Türgriff-Halbgarnitur (innen) mit Stütznocken	8/42		10808484	1	10
	10/52		10808433	1	10

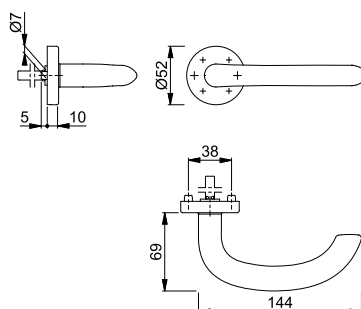

Passende Schlüsselrosette E42HS siehe S. 371.

■ Marseille - E1138F/3310

duraplus®



HOPPE-Edelstahl-Langschild-Türgriff-Halbgarnitur für Außentüren (Innenseite):

- Lagerung: Türgriff fest/drehbar, wartungsfreies Gleitlager
- Verbindung: für HOPPE-Spreizstift (separat bestellen) bei einseitig gebohrten Türen
- Unterkonstruktion: Stahl
- Befestigung: verdeckt, Mehrzweckschrauben
- Besonderheit: kombinierbar mit runden oder quadratischen HOPPE-Schutzrosetten an der Türaußenseite



Beschreibung	Lochung/Abstand	F69				P.E.	Krt.
		Art.-Nr.					
Türgriff-Halbgarnitur (innen)	8	72	10802269			1	10
	10	92	10802251			1	10

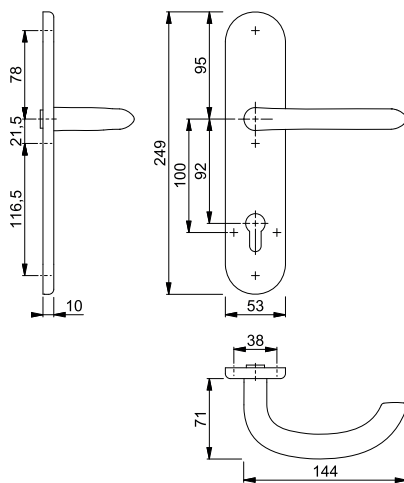

Diese Halbgarnitur bietet die Möglichkeit einer durchgehenden Verschraubung mit einer Schutz-Schlüsselrosette (ab S. 364) auf der Türaußenseite.



Schnellstift

■ New York - 1810H/42H

duraplus®

HOPPE-Aluminium-Rosetten-Türgriff-Halbgarnitur mit Rosetten-Montagemodul, ohne Schlüsselrosette, für Außentüren (Innenseite):

- Lagerung: Türgriff lose, Rückholfeder rechts/links verwendbar, wartungsfreies Gleitlager
- Verbindung: **HOPPE-Schnellstift** mit HOPPE-Vollstift, vormontiert in der Unterkonstruktion
- Unterkonstruktion: Stahl, Stütznocken; für Aluminium-, Holz- und Kunststofftüren
- Befestigung: verdeckt, zusätzliche 4-fach diagonale Befestigungs-Möglichkeit, für Mehrzweckschrauben

Beschreibung	Lochung/Abstand	F1				P.E.	Krt.
		Art.-Nr.					
Türgriff-Halbgarnitur (innen) mit Stütznocken	8/42		10806497			1	10
	10/52		10806260			1	10

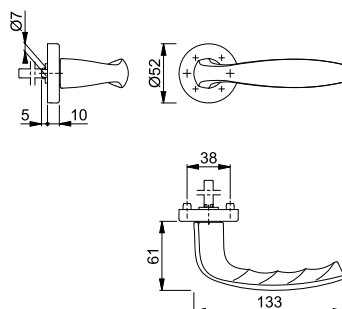

Passende Schlüsselrosette 42HS
siehe S. 366.



Schnellstift

Paris - 138/42H

duraplus®

HOPPE-Aluminium-Rosetten-Türgriff-Halbgarnitur mit Rosetten-Montagemodul, ohne Schlüsselrosette, für Außentüren (Innenseite):

- Lagerung: Türgriff lose, Rückholfeder rechts/links verwendbar, wartungsfreies Gleitlager
- Verbindung: **HOPPE-Schnellstift** mit HOPPE-Vollstift, vormontiert in der Unterkonstruktion
- Unterkonstruktion: Stahl, Stütznocken; für Aluminium-, Holz- und Kunststofftüren
- Befestigung: verdeckt, zusätzliche 4-fach diagonale Befestigungs-Möglichkeit, für Mehrzweckschrauben

Beschreibung		F1	P.E.	Krt.
Türgriff-Halbgarnitur (innen)	8/42	10804900	1	10
Türgriff-Halbgarnitur (innen) mit Stütznocken	8/42	10804969	1	10
	10/52	10804985	1	10

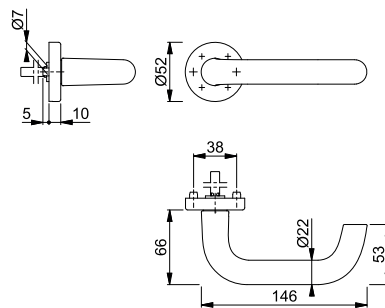

Passende Schlüsselrosette 42HS
siehe S. 366.

7





Paris - 138F/3310

duraplus®

HOPPE-Aluminium-Langschild-Türgriff-Halbgarnitur für Außentüren (Innenseite):

- Lagerung: Türgriff fest/drehbar, wartungsfreies Gleitlager
- Verbindung: für HOPPE-Spreizstift (separat bestellen) bei einseitig gebohrten Türen
- Unterkonstruktion: Stahl
- Befestigung: verdeckt, Mehrzweckschrauben
- Besonderheit: kombinierbar mit runden oder quadratischen HOPPE-Schutzrosetten an der Türaußenseite

Beschreibung		Lochung/Abstand	F1	F4	F9016	P.E.	Krt.
Türgriff-Halbgarnitur (innen)	10	 92	10802189	10802200	10802234	1	10

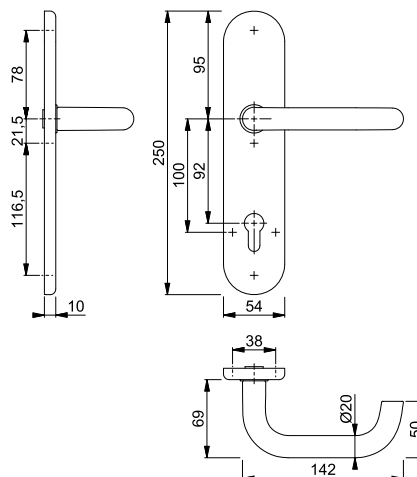

Diese Halbgarnitur bietet die Möglichkeit einer durchgehenden Verschraubung mit einer Schutz-Schlüsselrosette (ab S. 364) auf der Türaußenseite.



Schnellstift

Paris - E138Z/42H

duraplus®

HOPPE-Edelstahl-Rosetten-Türgriff-Halbgarnitur mit Rosetten-Montagemodul, ohne Schlüsselrosette, für Außentüren (Innenseite):

- Lagerung: Türgriff lose, Rückholfeder rechts/links verwendbar, wartungsfreies Gleitlager
- Verbindung: **HOPPE-Schnellstift** mit HOPPE-Vollstift, vormontiert in der Unterkonstruktion
- Unterkonstruktion: Stahl, Stütznocken; für Aluminium-, Holz- und Kunststofftüren
- Befestigung: verdeckt, zusätzliche 4-fach diagonale Befestigungs-Möglichkeit, für Mehrzweckschrauben



Beschreibung	Ø	F69 Art.-Nr.	F77-R Art.-Nr.	P.E.	Krt.
Türgriff-Halbgarnitur (innen)	8/42	10808521	10808548	1	10
Türgriff-Halbgarnitur (innen) mit Stütznocken	8/42	10808556	10808564	1	10
	10/52	10808492	10808505	1	10

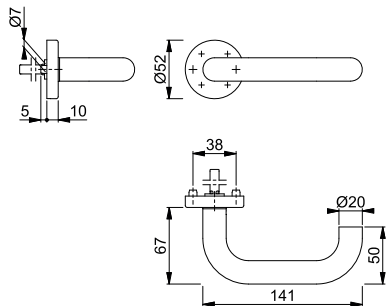

Resista® wird auf alle Oberflächen gewährt, die in der Farbnummer den Buchstaben **R** enthalten.

Resista®

Passende Schlüsselrosette E42HS siehe S. 371.



Paris - E138F/3310

duraplus®

HOPPE-Edelstahl-Langschild-Türgriff-Halbgarnitur für Außentüren (Innenseite):

- Lagerung: Türgriff fest/drehbar, wartungsfreies Gleitlager
- Verbindung: für HOPPE-Spreizstift (separat bestellen) bei einseitig gebohrten Türen
- Unterkonstruktion: Stahl
- Befestigung: verdeckt, Mehrzweckschrauben
- Besonderheit: kombinierbar mit runden oder quadratischen HOPPE-Schutzrosetten an der Türaußenseite



Beschreibung	Ø	Lochung/ Abstand	F69 Art.-Nr.	P.E.	Krt.
Türgriff-Halbgarnitur (innen)	10	92	10802322	1	10

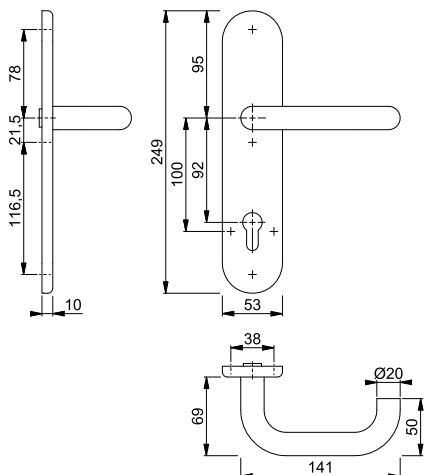

Diese Halbgarnitur bietet die Möglichkeit einer durchgehenden Verschraubung mit einer Schutz-Schlüsselrosette (ab S. 364) auf der Türaußenseite.





Paris - E138GF/3357SN

duraplus®

HOPPE-Edelstahl-Schmalschild-Türgriff-Halbgarnitur für Profiltüren (Innenseite):

- Lagerung: gekröpfter Türgriff fest/drehbar, Rückholfeder, wartungsfreies Gleitlager
- Verbindung: HOPPE-Vollstift, vormontiert
- Unterkonstruktion: Zamak
- Befestigung: verdeckt, Kunststoff-Dübel (Schrauben für Kunststoff-Dübel, Blindsteckmutter für Aluminiumtüren oder Spreiznocken für Kunststofftüren separat bestellen)



Beschreibung		Lochung/ Abstand	F69			P.E.	Krt.
			Art.-Nr.				
Türgriff-Halbgarnitur (innen)	8/40	 92	1926171			1	6

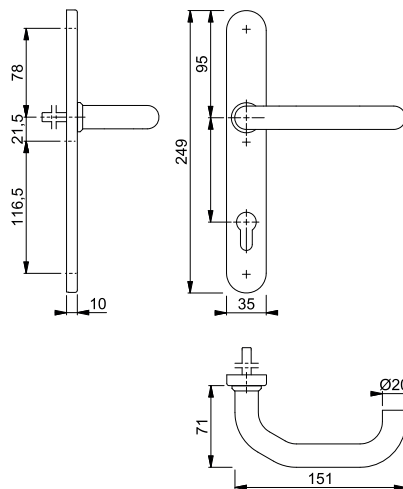

Befestigungsmaterial:
Blindsteckmutter (für Aluminiumtüren) und Spreiznocken (für Kunststofftüren) siehe S. 923.

7





Rotterdam - 1401F/3310

duraplus®

HOPPE-Aluminium-Langschild-Türgriff-Halbgarnitur für Außentüren (Innenseite):

- Lagerung: Türgriff fest/drehbar, wartungsfreies Gleitlager
- Verbindung: für HOPPE-Spreizstift (separat bestellen) bei einseitig gebohrten Türen
- Unterkonstruktion: Stahl
- Befestigung: verdeckt, Mehrzweckschrauben
- Besonderheit: kombinierbar mit runden oder quadratischen HOPPE-Schutzrosetten an der Türaußenseite

Beschreibung		Lochung/ Abstand	F1			P.E.	Krt.
			Art.-Nr.				
Türgriff-Halbgarnitur (innen)	10	 92	10802242			1	10

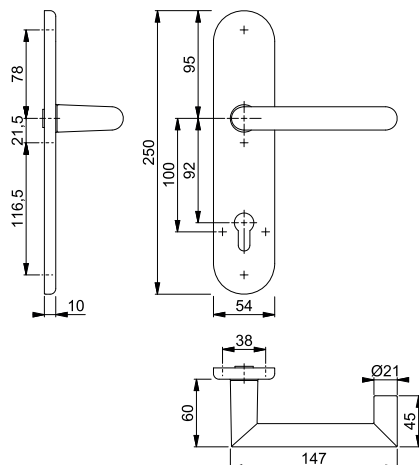

Diese Halbgarnitur bietet die Möglichkeit einer durchgehenden Verschraubung mit einer Schutz-Schlüsselrosette (ab S. 364) auf der Türaußenseite.



Schnellstift

San Francisco - 1301/42H

duraplus®

HOPPE-Aluminium-Rosetten-Türgriff-Halbgarnitur mit Rosetten-Montagemodul, ohne Schlüsselrosette, für Außentüren (Innenseite):

- Lagerung: Türgriff lose, Rückholfeder rechts/links verwendbar, wartungsfreies Gleitlager
- Verbindung: **HOPPE-Schnellstift** mit HOPPE-Vollstift, vormontiert in der Unterkonstruktion
- Unterkonstruktion: Stahl, Stütznocken; für Aluminium-, Holz- und Kunststofftüren
- Befestigung: verdeckt, zusätzliche 4-fach diagonale Befestigungs-Möglichkeit, für Mehrzweckschrauben

Beschreibung	Ø	F1	Art.-Nr.	P.E.	Krt.
Türgriff-Halbgarnitur (innen)	8/42		10804871	1	10
Türgriff-Halbgarnitur (innen) mit Stütznocken	8/42		10804846	1	10
	10/52		10804811	1	10

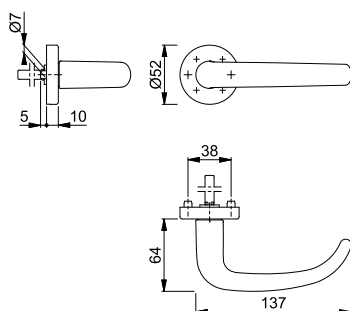

Passende Schlüsselrosette 42HS
siehe S. 366.



San Francisco - 1301F/3310

duraplus®

HOPPE-Aluminium-Langschild-Türgriff-Halbgarnitur für Außentüren (Innenseite):

- Lagerung: Türgriff fest/drehbar, wartungsfreies Gleitlager
- Verbindung: für HOPPE-Spreizstift (separat bestellen) bei einseitig gebohrten Türen
- Unterkonstruktion: Stahl
- Befestigung: verdeckt, Mehrzweckschrauben
- Besonderheit: kombinierbar mit runden oder quadratischen HOPPE-Schutzrosetten an der Türaußenseite

Beschreibung	Ø	Lochung/Abstand	F1	Art.-Nr.	P.E.	Krt.
Türgriff-Halbgarnitur (innen)	10	92		10802074	1	10

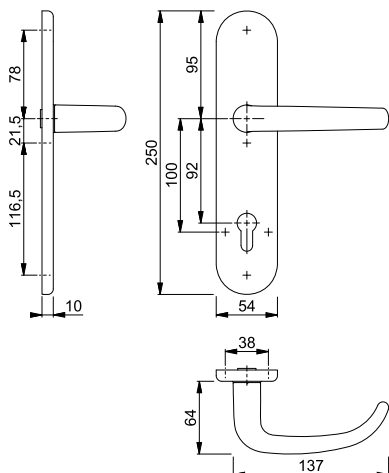

Diese Halbgarnitur bietet die Möglichkeit einer durchgehenden Verschraubung mit einer Schutz-Schlüsselrosette (ab S. 364) auf der Türaußenseite.



Schnellstift

San Francisco - E1301Z/42H

duraplus®

HOPPE-Edelstahl-Rosetten-Türgriff-Halbgarnitur mit Rosetten-Montagemodul, ohne Schlüsselrosette, für Außentüren (Innenseite):

- Lagerung: Türgriff lose, Rückholfeder rechts/links verwendbar, wartungsfreies Gleitlager
- Verbindung: **HOPPE-Schnellstift** mit HOPPE-Vollstift, vormontiert in der Unterkonstruktion
- Unterkonstruktion: Stahl, Stütznocken; für Aluminium-, Holz- und Kunststofftüren
- Befestigung: verdeckt, zusätzliche 4-fach diagonale Befestigungs-Möglichkeit, für Mehrzweckschrauben



Beschreibung		F69				P.E.	Krt.
		Art.-Nr.					
Türgriff-Halbgarnitur (innen)	8/42	10809188				1	10
Türgriff-Halbgarnitur (innen) mit Stütznocken	8/42	10809014				1	10
	10/52	10808978				1	10

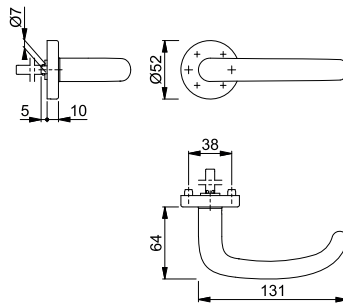

Passende Schlüsselrosette E42HS siehe S. 371.

7





San Francisco - E1301F/3310

duraplus®

HOPPE-Edelstahl-Langschild-Türgriff-Halbgarnitur für Außentüren (Innenseite):

- Lagerung: Türgriff fest/drehbar, wartungsfreies Gleitlager
- Verbindung: für HOPPE-Spreizstift (separat bestellen) bei einseitig gebohrten Türen
- Unterkonstruktion: Stahl
- Befestigung: verdeckt, Mehrzweckschrauben
- Besonderheit: kombinierbar mit runden oder quadratischen HOPPE-Schutzrosetten an der Türaußenseite



Beschreibung		Lochung/Abstand	F69				P.E.	Krt.
			Art.-Nr.					
Türgriff-Halbgarnitur (innen)	10		92	10802314			1	10

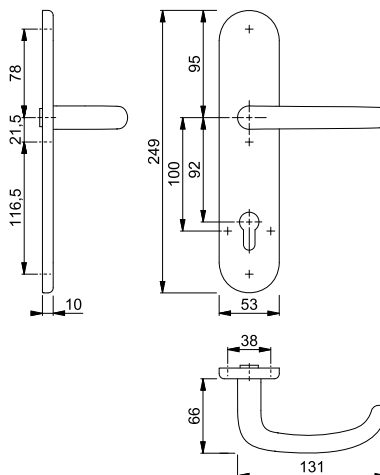

Diese Halbgarnitur bietet die Möglichkeit einer durchgehenden Verschraubung mit einer Schutz-Schlüsselrosette (ab S. 364) auf der Türaußenseite.



Schnellstift¹

Stockholm - 1140/42H

duraplus[®]

HOPPE-Aluminium-Rosetten-Türgriff-Halbgarnitur mit Rosetten-Montagemodul, ohne Schlüsselrosette, für Außentüren (Innenseite):

- Lagerung: Türgriff lose, Rückholfeder rechts/links verwendbar, wartungsfreies Gleitlager
- Verbindung: **HOPPE-Schnellstift** mit HOPPE-Vollstift, vormontiert in der Unterkonstruktion
- Unterkonstruktion: Stahl, Stütznocken; für Aluminium-, Holz- und Kunststofftüren
- Befestigung: verdeckt, zusätzliche 4-fach diagonale Befestigungs-Möglichkeit, für Mehrzweckschrauben

Beschreibung	□	F1	Art.-Nr.	P.E.	Krt.
Türgriff-Halbgarnitur (innen)	8/42		10804580	1	10
Türgriff-Halbgarnitur (innen) mit Stütznocken	8/42		10804715	1	10
	10/52		10804432	1	10

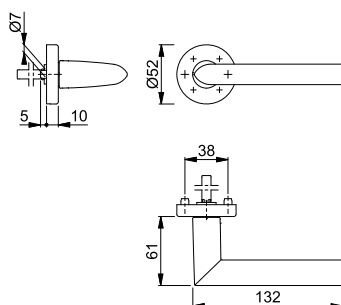

Passende Schlüsselrosette 42HS
siehe S. 366.



Stockholm - 1140F/3310

duraplus[®]

HOPPE-Aluminium-Langschild-Türgriff-Halbgarnitur für Außentüren (Innenseite):

- Lagerung: Türgriff fest/drehbar, wartungsfreies Gleitlager
- Verbindung: für HOPPE-Spreizstift (separat bestellen) bei einseitig gebohrten Türen
- Unterkonstruktion: Stahl
- Befestigung: verdeckt, Mehrzweckschrauben
- Besonderheit: kombinierbar mit runden oder quadratischen HOPPE-Schutzrosetten an der Türaußenseite

Beschreibung	□	Lochung/ Abstand	F1	Art.-Nr.	P.E.	Krt.
Türgriff-Halbgarnitur (innen)	10	92		10802031	1	10

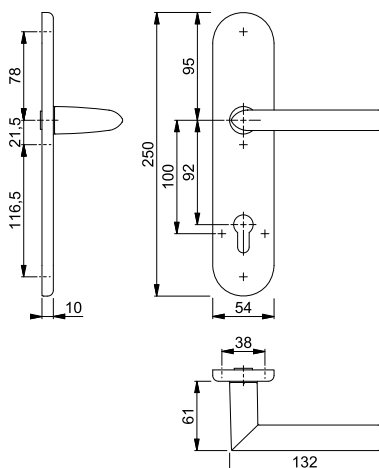

Diese Halbgarnitur bietet die Möglichkeit einer durchgehenden Verschraubung mit einer Schutz-Schlüsselrosette (ab S. 364) auf der Türaußenseite.



Schnellstift

Stockholm - E1140Z/42H

duraplus®

HOPPE-Edelstahl-Rosetten-Türgriff-Halbgarnitur mit Rosetten-Montagemodul, ohne Schlüsselrosette, für Außentüren (Innenseite):

- Lagerung: Türgriff lose, Rückholfeder rechts/links verwendbar, wartungsfreies Gleitlager
- Verbindung: **HOPPE-Schnellstift** mit HOPPE-Vollstift, vormontiert in der Unterkonstruktion
- Unterkonstruktion: Stahl, Stütznocken; für Aluminium-, Holz- und Kunststofftüren
- Befestigung: verdeckt, zusätzliche 4-fach diagonale Befestigungs-Möglichkeit, für Mehrzweckschrauben



Beschreibung		F69				P.E.	Krt.
		8/42	Art.-Nr.				
Türgriff-Halbgarnitur (innen)		8/42	10808775			1	10
Türgriff-Halbgarnitur (innen) mit Stütznocken		8/42	10808783			1	10
		10/52	10808759			1	10

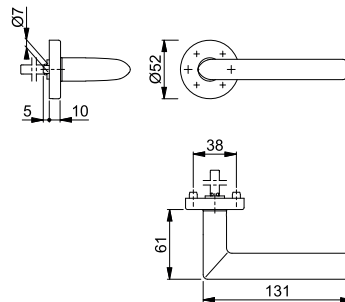

Passende Schlüsselrosette E42HS siehe S. 371.

7





Stockholm - E1140F/3310

duraplus®

HOPPE-Edelstahl-Langschild-Türgriff-Halbgarnitur für Außentüren (Innenseite):

- Lagerung: Türgriff fest/drehbar, wartungsfreies Gleitlager
- Verbindung: für HOPPE-Spreizstift (separat bestellen) bei einseitig gebohrten Türen
- Unterkonstruktion: Stahl
- Befestigung: verdeckt, Mehrzweckschrauben
- Besonderheit: kombinierbar mit runden oder quadratischen HOPPE-Schutzrosetten an der Türaußenseite



Beschreibung		Lochung/Abstand	F69				P.E.	Krt.	
			10	92	Art.-Nr.				
Türgriff-Halbgarnitur (innen)			10	92	10802277			1	10

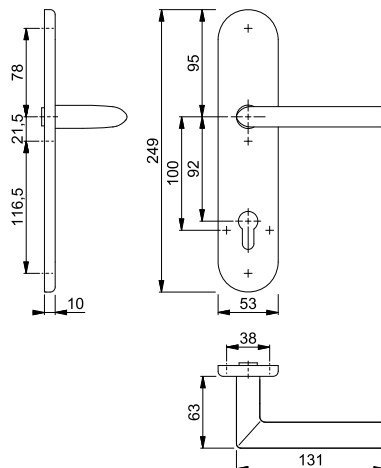

Diese Halbgarnitur bietet die Möglichkeit einer durchgehenden Verschraubung mit einer Schutz-Schlüsselrosette (ab S. 364) auf der Türaußenseite.



Schnellstift

Trondheim - E1430Z/42H

duraplus®

HOPPE-Edelstahl-Rosetten-Türgriff-Halbgarnitur mit Rosetten-Montagemodul, ohne Schlüsselrosette, für Außentüren (Innenseite):

- Lagerung: Türgriff lose, Rückholfeder rechts/links verwendbar, wartungsfreies Gleitlager
- Verbindung: **HOPPE-Schnellstift** mit HOPPE-Vollstift, vormontiert in der Unterkonstruktion
- Unterkonstruktion: Stahl, Stütznocken; für Aluminium-, Holz- und Kunststofftüren
- Befestigung: verdeckt, zusätzliche 4-fach diagonale Befestigungs-Möglichkeit, für Mehrzweckschrauben



Beschreibung		8/42	F69				P.E.	Krt.
			Art.-Nr.					
Türgriff-Halbgarnitur (innen)		8/42	10808839				1	10
Türgriff-Halbgarnitur (innen) mit Stütznocken		8/42	10808863				1	10
		10/52	10808812				1	10

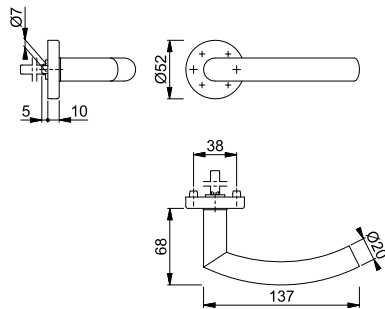

Passende Schlüsselrosette E42HS
siehe S. 371.



Schnellstift

Verona - E1800Z/42H

duraplus®

HOPPE-Edelstahl-Rosetten-Türgriff-Halbgarnitur mit Rosetten-Montagemodul, ohne Schlüsselrosette, für Außentüren (Innenseite):

- Lagerung: Türgriff lose, Rückholfeder rechts/links verwendbar, wartungsfreies Gleitlager
- Verbindung: **HOPPE-Schnellstift** mit HOPPE-Vollstift, vormontiert in der Unterkonstruktion
- Unterkonstruktion: Stahl, Stütznocken; für Aluminium-, Holz- und Kunststofftüren
- Befestigung: verdeckt, zusätzliche 4-fach diagonale Befestigungs-Möglichkeit, für Mehrzweckschrauben



Beschreibung		8/42	F69				P.E.	Krt.
			Art.-Nr.					
Türgriff-Halbgarnitur (innen)		8/42	10808935				1	10
Türgriff-Halbgarnitur (innen) mit Stütznocken		8/42	10808943				1	10
		10/52	10808871				1	10

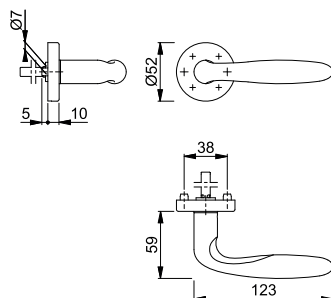

Passende Schlüsselrosette E42HS
siehe S. 371.





Produktlinie duraplus®

mehr als üblich



Amsterdam
E1400
Seite 416



Liège
1540
Seite 417



Liverpool
(E/M)1313
Seite 419



Luxembourg
1500
Seite 424



Paris
E138
Seite 426







mehr als üblich **duraplus**[®]

Amsterdam - E86G/3359ZA/3357N/1400F ES1 (SK2)

duraplus®



HOPPE-Edelstahl-Schutz-Schmalschild-Wechsel-Garnitur mit Zylinder-Abdeckung für Profiltüren:

- geprüft nach **DIN 18257 ES1 (SK2)**
- Lagerung: außen gekröpfter Knopf fest, ummontierbar; innen Türgriff fest/drehbar, Rückholfeder, wartungsfreies Gleitlager
- Verbindung: HOPPE-FDW-Profilvollstift
- Zylinder-Abdeckung: gehärteter Stahl, für vorstehende Zylinderlänge 10-18 mm
- Unterkonstruktion: außen Stahl, innen Zamak, Stütznocken
- Befestigung: verdeckt, durchgehend, Gewindeschrauben M6



Beschreibung			Lochung/ Abstand	F69				P.E.	Krt.
				Art.-Nr.					
Wechsel-Garnitur (Knopf/Griff)	67-72	8	92	3211073				1	5

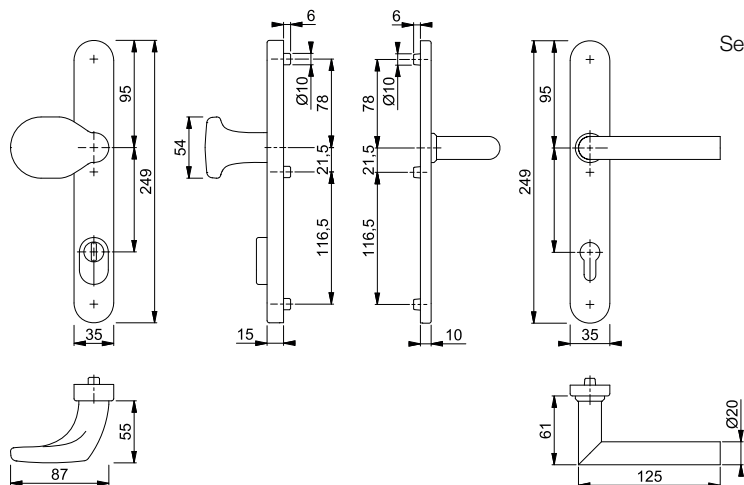

Schrauben- und Befestigungs-Sets für Sondertürdicken siehe ab S. 897.

Amsterdam - E1400F/3359ZA/3357N ES1 (SK2)

duraplus®



HOPPE-Edelstahl-Schutz-Schmalschild-Türgriff-Garnitur mit Zylinder-Abdeckung für Profiltüren:

- geprüft nach **DIN 18257 ES1 (SK2)**
- Lagerung: Türgriffe fest/drehbar, Rückholfeder, wartungsfreie Gleitlager
- Verbindung: HOPPE-Profilvollstift
- Zylinder-Abdeckung: gehärteter Stahl, für vorstehende Zylinderlänge 10-18 mm
- Unterkonstruktion: außen Stahl, innen Zamak, Stütznocken
- Befestigung: verdeckt, durchgehend, Gewindeschrauben M6



Beschreibung			Lochung/ Abstand	F69				P.E.	Krt.
				Art.-Nr.					
Türgriff-Garnitur (Griff/Griff)	67-72	8	92	3730172				1	5

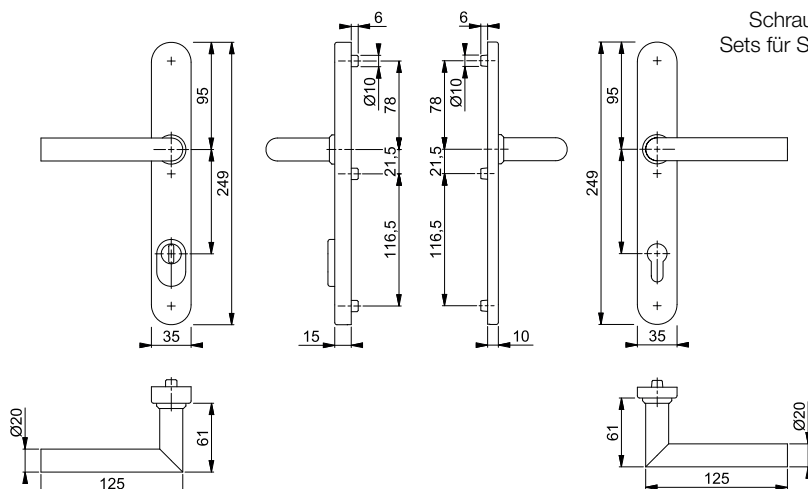

Schrauben- und Befestigungs-Sets für Sondertürdicken siehe ab S. 897.



Liège - 554/3359ZA/3357N/1540 ES1 (SK2)



duraplus®



HOPPE-Aluminium-Schutz-Schmalschild-Wechsel-Garnitur mit Zylinder-Abdeckung für Profiltüren:

- geprüft nach **DIN 18257 ES1 (SK2)**
- Lagerung: außen Griffplatte fest, ummontierbar; innen Türgriff fest/drehbar, Rückholfeder, wartungsfreies Gleitlager
- Verbindung: HOPPE-Vollstift
- Zylinder-Abdeckung: gehärteter Stahl, für vorstehende Zylinderlänge 10-18 mm
- Unterkonstruktion: außen Stahl, innen Zamak, Stütznocken
- Befestigung: verdeckt, durchgehend, Gewindeschrauben M6



Beschreibung			Lochung/ Abstand	F1	F9	F8707	F9016	P.E.	Krt.
				Art.-Nr.	Art.-Nr.	Art.-Nr.	Art.-Nr.		
Wechsel-Garnitur (Griffplatte/Griff)	67-72	8/40	 92	11623858	11623883	11623937	11623949	1	5

Schrauben- und Befestigungs-Sets für Sondertürdicken siehe ab S. 897.

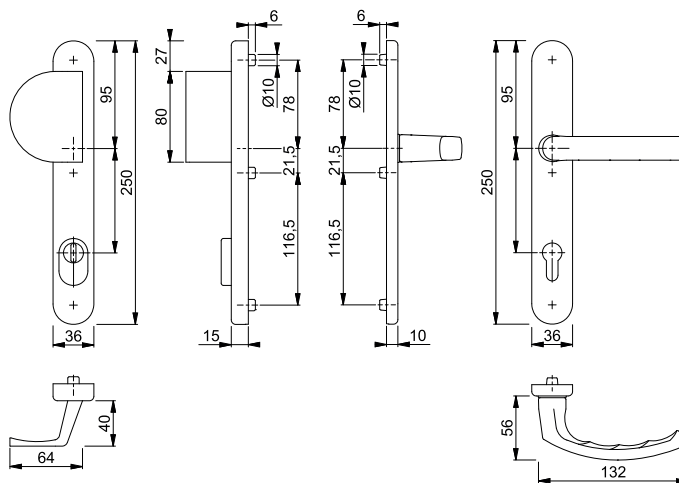

Liège - 538G/3359ZA/3357N/1540 ES1 (SK2)



duraplus®



HOPPE-Aluminium-Schutz-Schmalschild-Wechsel-Garnitur mit Zylinder-Abdeckung für Profiltüren:

- geprüft nach **DIN 18257 ES1 (SK2)**
- Lagerung: außen Stoßgriff fest, ummontierbar; innen Türgriff fest/drehbar, Rückholfeder, wartungsfreies Gleitlager
- Verbindung: HOPPE-Vollstift
- Zylinder-Abdeckung: gehärteter Stahl, für vorstehende Zylinderlänge 10-18 mm
- Unterkonstruktion: außen Stahl, innen Zamak, Stütznocken
- Befestigung: verdeckt, durchgehend, Gewindeschrauben M6



Beschreibung			Lochung/ Abstand	F1	F9	F8707	F9016	P.E.	Krt.
				Art.-Nr.	Art.-Nr.	Art.-Nr.	Art.-Nr.		
Wechsel-Garnitur (Stoßgriff/Griff)	67-72	8/40	 92	11623725	11623731	11623755	11623780	1	5

Schrauben- und Befestigungs-Sets für Sondertürdicken siehe ab S. 897.

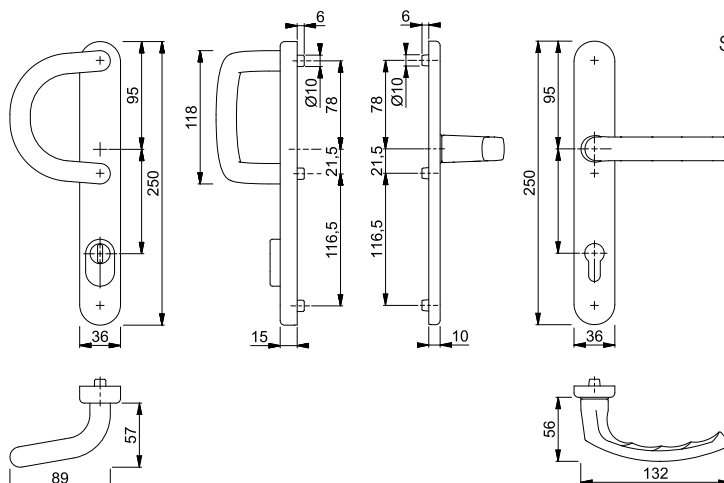



Liège - 76G/3359ZA/3357N/1540 ES1 (SK2)

duraplus®



HOPPE-Aluminium-Schutz-Schmalschild-Wechsel-Garnitur mit Zylinder-Abdeckung für Profiltüren:

- geprüft nach **DIN 18257 ES1 (SK2)**
- Lagerung: außen gekröpfter Knopf fest, ummontierbar; innen Türgriff fest/drehbar, Rückholfeder, wartungsfreies Gleitlager
- Verbindung: HOPPE-FDW-Vollstift
- Zylinder-Abdeckung: gehärteter Stahl, für vorstehende Zylinderlänge 10-18 mm
- Unterkonstruktion: außen Stahl, innen Zamak, Stütznocken
- Befestigung: verdeckt, durchgehend, Gewindeschrauben M6



Beschreibung			Lochung/ Abstand	F1	F9	F8707	F9016	P.E.	Krt.
				Art.-Nr.	Art.-Nr.	Art.-Nr.	Art.-Nr.		
Wechsel-Garnitur (Knopf/Griff)	67-72	8	92	11623950	11623986	11624000	11624012	1	5

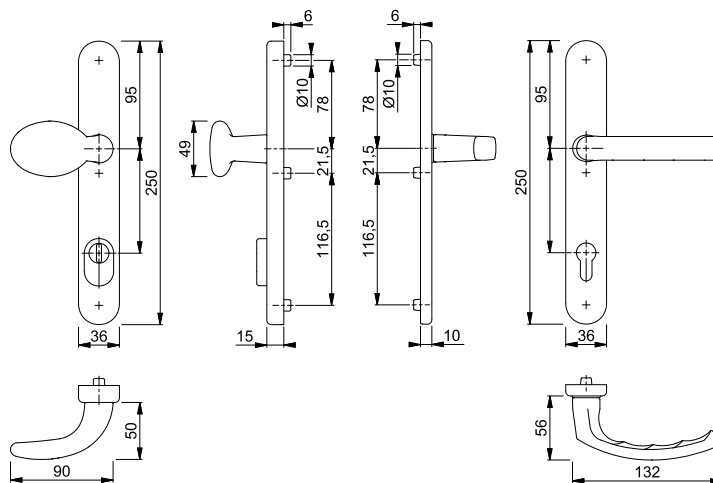

Schrauben- und Befestigungs-Sets für Sondertürdicken siehe ab S. 897.



Liège - 1540/3359ZA/3357N ES1 (SK2)

duraplus®



HOPPE-Aluminium-Schutz-Schmalschild-Türgriff-Garnitur mit Zylinder-Abdeckung für Profiltüren:

- geprüft nach **DIN 18257 ES1 (SK2)**
- Lagerung: Türgriffe fest/drehbar, Rückholfeder, wartungsfreie Gleitlager
- Verbindung: HOPPE-Vollstift
- Zylinder-Abdeckung: gehärteter Stahl, für vorstehende Zylinderlänge 10-18 mm
- Unterkonstruktion: außen Stahl, innen Zamak, Stütznocken
- Befestigung: verdeckt, durchgehend, Gewindeschrauben M6



Beschreibung			Lochung/ Abstand	F1	F9	F8707	F9016	P.E.	Krt.
				Art.-Nr.	Art.-Nr.	Art.-Nr.	Art.-Nr.		
Türgriff-Garnitur (Griff/Griff)	67-72	8	92	11623688	11623695	11623706	11623718	1	5

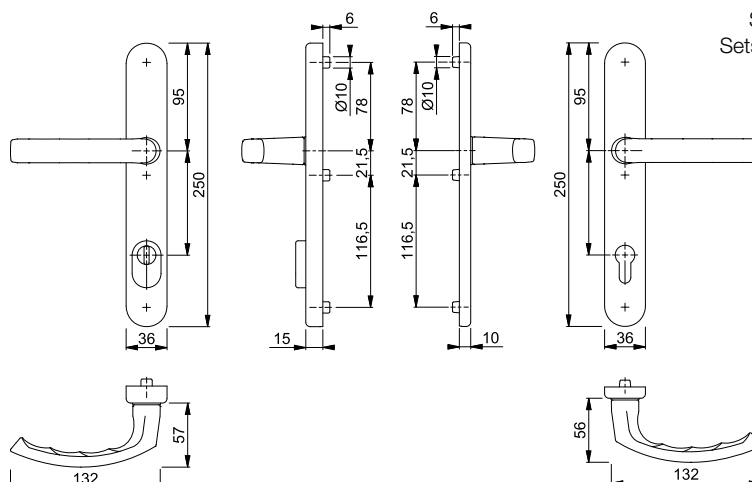

Schrauben- und Befestigungs-Sets für Sondertürdicken siehe ab S. 897.



Liverpool - 554/3359ZA/3357N/1313G ES1 (SK2)



duraplus®



HOPPE-Aluminium-Schutz-Schmalschild-Wechsel-Garnitur mit Zylinder-Abdeckung für Profiltüren:

- geprüft nach **DIN 18257 ES1 (SK2)**
- Lagerung: außen Griffplatte fest, ummontierbar; innen gekröpfter Türgriff fest/drehbar, Rückholfeder, wartungsfreies Gleitlager
- Verbindung: HOPPE-Vollstift
- Zylinder-Abdeckung: gehärteter Stahl, für vorstehende Zylinderlänge 10-18 mm
- Unterkonstruktion: außen Stahl, innen Zamak, Stütznocken
- Befestigung: verdeckt, durchgehend, Gewindeschrauben M6



Beschreibung			Lochung/ Abstand	F1	F9016			P.E.	Krt.
				Art.-Nr.	Art.-Nr.				
Wechsel-Garnitur (Griffplatte/Griff)	67-72	8/40	 92	11623585	2895389			1	5

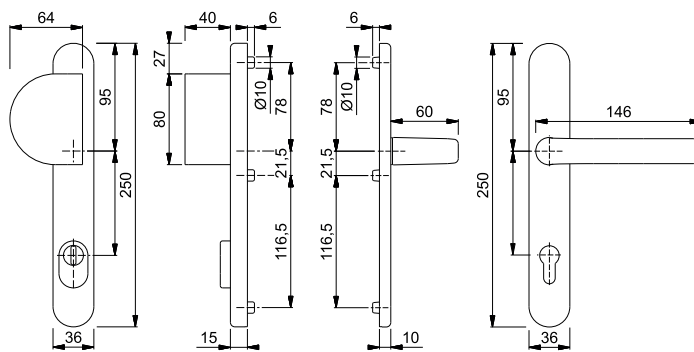

Schrauben- und Befestigungs-Sets für Sondertürdicken siehe ab S. 897.



Liverpool - 538G/3359ZA/3357N/1313G ES1 (SK2)



duraplus®



HOPPE-Aluminium-Schutz-Schmalschild-Wechsel-Garnitur mit Zylinder-Abdeckung für Profiltüren:

- geprüft nach **DIN 18257 ES1 (SK2)**
- Lagerung: außen Stoßgriff fest, ummontierbar; innen gekröpfter Türgriff fest/drehbar, Rückholfeder, wartungsfreies Gleitlager
- Verbindung: HOPPE-Vollstift
- Zylinder-Abdeckung: gehärteter Stahl, für vorstehende Zylinderlänge 10-18 mm
- Unterkonstruktion: außen Stahl, innen Zamak, Stütznocken
- Befestigung: verdeckt, durchgehend, Gewindeschrauben M6



Beschreibung			Lochung/ Abstand	F1	F9	F8707	F9016	P.E.	Krt.
				Art.-Nr.	Art.-Nr.	Art.-Nr.	Art.-Nr.		
Wechsel-Garnitur (Stoßgriff/Griff)	67-72	8/40	 92	11623573	2895258	2895274	2895291	1	5

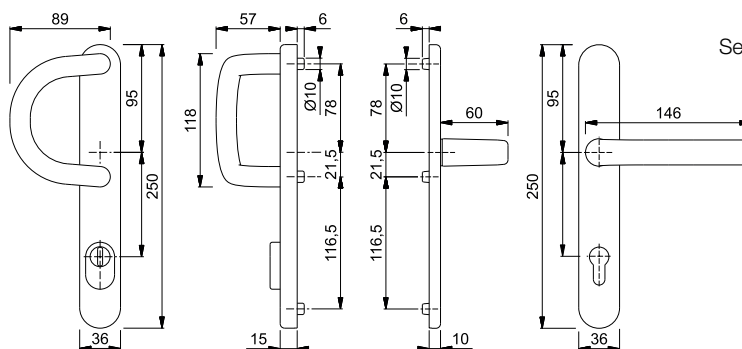

Schrauben- und Befestigungs-Sets für Sondertürdicken siehe ab S. 897.

■ Liverpool - 86G/3359ZA/3357N/1313G ES1 (SK2)

duraplus®



HOPPE-Aluminium-Schutz-Schmalschild-Wechsel-Garnitur mit Zylinder-Abdeckung für Profiltüren:

- geprüft nach **DIN 18257 ES1 (SK2)**
- Lagerung: außen gekröpfter Knopf fest, ummontierbar; innen gekröpfter Türgriff fest/drehbar, Rückholfeder, wartungsfreies Gleitlager
- Verbindung: HOPPE-FDW-Profilvollstift
- Zylinder-Abdeckung: gehärteter Stahl, für vorstehende Zylinderlänge 10-18 mm
- Unterkonstruktion: außen Stahl, innen Zamak, Stütznocken
- Befestigung: verdeckt, durchgehend, Gewindeschrauben M6



Beschreibung			Lochung/ Abstand	F1	F9	F8707	F9016	P.E.	Krt.
				Art.-Nr.	Art.-Nr.	Art.-Nr.	Art.-Nr.		
Wechsel-Garnitur (Knopf/Griff)	67-72	8	92	11623597	2895477	2895493	2895514	1	5

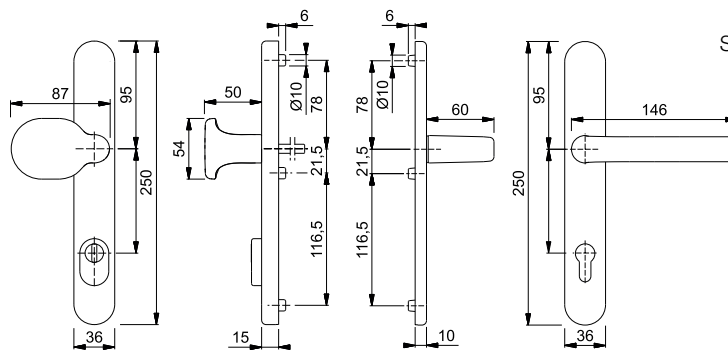

Schrauben- und Befestigungs-Sets für Sondertürdicken siehe ab S. 897.

■ Liverpool - 1313G/3359ZA/3357N ES1 (SK2)

duraplus®



HOPPE-Aluminium-Schutz-Schmalschild-Türgriff-Garnitur mit Zylinder-Abdeckung für Profiltüren:

- geprüft nach **DIN 18257 ES1 (SK2)**
- Lagerung: gekröpfte Türgriffe fest/drehbar, Rückholfeder, wartungsfreie Gleitlager
- Verbindung: HOPPE-Profilvollstift
- Zylinder-Abdeckung: gehärteter Stahl, für vorstehende Zylinderlänge 10-18 mm
- Unterkonstruktion: außen Stahl, innen Zamak, Stütznocken
- Befestigung: verdeckt, durchgehend, Gewindeschrauben M6



Beschreibung			Lochung/ Abstand	F1	F9	F8707	F9016	P.E.	Krt.
				Art.-Nr.	Art.-Nr.	Art.-Nr.	Art.-Nr.		
Türgriff-Garnitur (Griff/Griff)	67-72	8	92	11623561	2895611	2895653	2895717	1	5

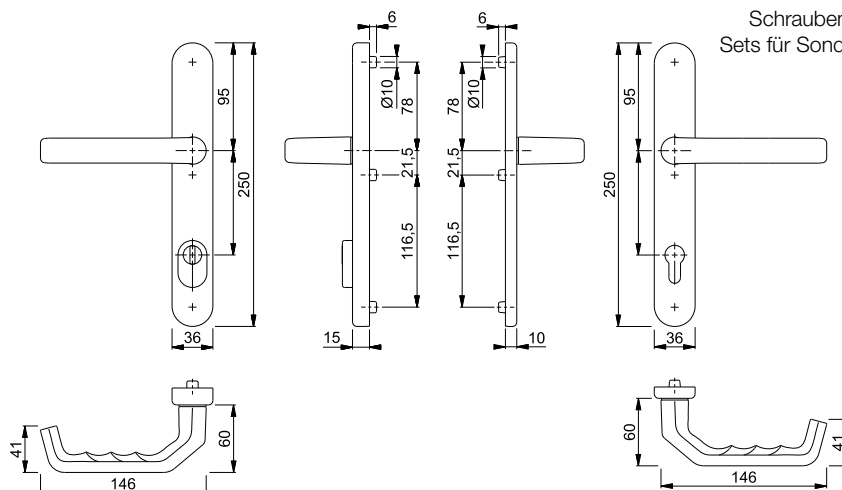

Schrauben- und Befestigungs-Sets für Sondertürdicken siehe ab S. 897.



■ **Liverpool - E554/3359ZA/3357N/1313G ES1 (SK2)**

duraplus®

HOPPE-Edelstahl-Schutz-Schmalschild-Wechsel-Garnitur mit Zylinder-Abdeckung für Profiltüren:



- geprüft nach **DIN 18257 ES1 (SK2)**
- Lagerung: außen Griffplatte fest, ummontierbar; innen gekröpfter Türgriff fest/drehbar, Rückholfeder, wartungsfreies Gleitlager
- Verbindung: HOPPE-Vollstift
- Zylinder-Abdeckung: gehärteter Stahl, für vorstehende Zylinderlänge 10-18 mm
- Unterkonstruktion: außen Stahl, innen Zamak, Stütznocken
- Befestigung: verdeckt, durchgehend, Gewindeschrauben M6



Beschreibung			Lochung/ Abstand	F69				P.E.	Krt.
				Art.-Nr.					
Wechsel-Garnitur (Griffplatte/Griff)	67-72	8/40	92	2903502				1	5

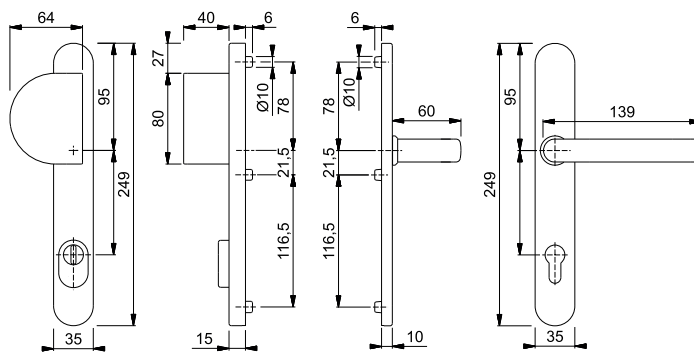

Schrauben- und Befestigungs-Sets für Sondertürdicken siehe ab S. 897.



■ **Liverpool - E538G/3359ZA/3357N/1313G ES1 (SK2)**

duraplus®

HOPPE-Edelstahl-Schutz-Schmalschild-Wechsel-Garnitur mit Zylinder-Abdeckung für Profiltüren:



- geprüft nach **DIN 18257 ES1 (SK2)**
- Lagerung: außen Stoßgriff fest, ummontierbar; innen gekröpfter Türgriff fest/drehbar, Rückholfeder, wartungsfreies Gleitlager
- Verbindung: HOPPE-Vollstift
- Zylinder-Abdeckung: gehärteter Stahl, für vorstehende Zylinderlänge 10-18 mm
- Unterkonstruktion: außen Stahl, innen Zamak, Stütznocken
- Befestigung: verdeckt, durchgehend, Gewindeschrauben M6



Beschreibung			Lochung/ Abstand	F69				P.E.	Krt.
				Art.-Nr.					
Wechsel-Garnitur (Stoßgriff/Griff)	67-72	8/40	92	2903414				1	5

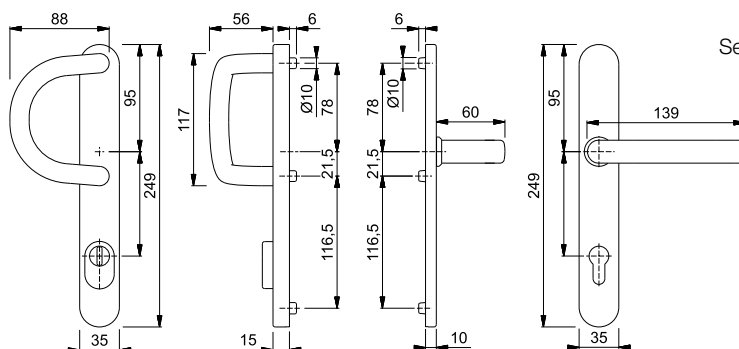

Schrauben- und Befestigungs-Sets für Sondertürdicken siehe ab S. 897.



■ Liverpool - E86G/3359ZA/3357N/1313G ES1 (SK2)

HOPPE-Edelstahl-Schutz-Schmalschild-Wechsel-Garnitur mit Zylinder-Abdeckung für Profiltüren:

- geprüft nach **DIN 18257 ES1 (SK2)**
- Lagerung: außen gekröpfter Knopf fest, ummontierbar; innen gekröpfter Türgriff fest/drehbar, Rückholfeder, wartungsfreies Gleitlager
- Verbindung: HOPPE-FDW-Profilvollstift
- Zylinder-Abdeckung: gehärteter Stahl, für vorstehende Zylinderlänge 10-18 mm
- Unterkonstruktion: außen Stahl, innen Zamak, Stütznocken
- Befestigung: verdeckt, durchgehend, Gewindeschrauben M6

duraplus®



Beschreibung			Lochung/ Abstand	F69				P.E.	Krt.
				Art.-Nr.					
Wechsel-Garnitur (Knopf/Griff)	67-72	8	92	2903561				1	5

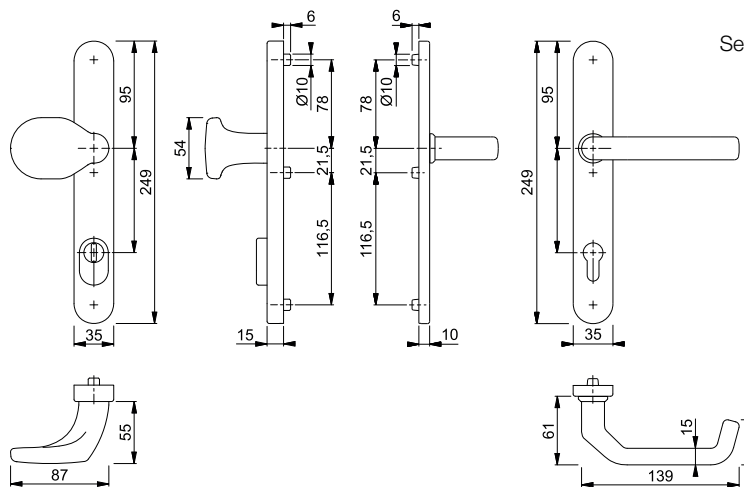

Schrauben- und Befestigungs-Sets für Sondertürdicken siehe ab S. 897.



■ Liverpool - E1313G/3359ZA/3357N ES1 (SK2)

HOPPE-Edelstahl-Schutz-Schmalschild-Türgriff-Garnitur mit Zylinder-Abdeckung für Profiltüren:

- geprüft nach **DIN 18257 ES1 (SK2)**
- Lagerung: gekröpfte Türgriffe fest/drehbar, Rückholfeder, wartungsfreie Gleitlager
- Verbindung: HOPPE-Profilvollstift
- Zylinder-Abdeckung: gehärteter Stahl, für vorstehende Zylinderlänge 10-18 mm
- Unterkonstruktion: außen Stahl, innen Zamak, Stütznocken
- Befestigung: verdeckt, durchgehend, Gewindeschrauben M6

duraplus®



Beschreibung			Lochung/ Abstand	F69				P.E.	Krt.
				Art.-Nr.					
Türgriff-Garnitur (Griff/Griff)	67-72	8	92	2903596				1	5

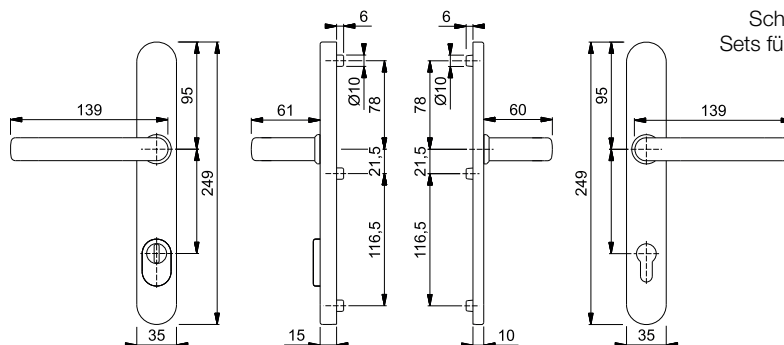

Schrauben- und Befestigungs-Sets für Sondertürdicken siehe ab S. 897.



■ **Liverpool - M551G/3359ZA/3357N/1313G ES1 (SK2)**



duraplus®

HOPPE-Messing-Schutz-Schmalschild-Wechsel-Garnitur mit Zylinder-Abdeckung für Profiltüren:



- geprüft nach **DIN 18257 ES1 (SK2)**
- Lagerung: außen Stoßgriff fest, ummontierbar; innen gekröpfter Türgriff fest/drehbar, Rückholfeder, wartungsfreies Gleitlager
- Verbindung: HOPPE-Vollstift
- Zylinder-Abdeckung: gehärteter Stahl, für vorstehende Zylinderlänge 10-18 mm
- Unterkonstruktion: außen Stahl, innen Zamak, Stütznocken
- Befestigung: verdeckt, durchgehend, Gewindeschrauben M6



Beschreibung			Lochung/ Abstand	F77-R				P.E.	Krt.
				Art.-Nr.					
Wechsel-Garnitur (Stoßgriff/Griff)	67-72	8/40	92	2881868				1	5

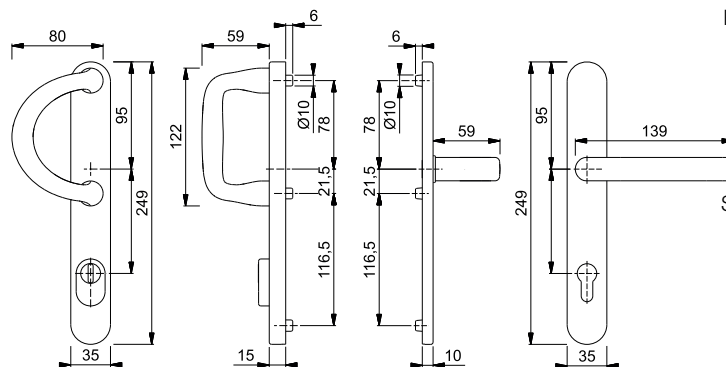

Resista® wird auf alle Oberflächen gewährt, die in der Farbnummer den Buchstaben **R** enthalten.

Resista®

Schrauben- und Befestigungs-Sets für Sondertürdicken siehe ab S. 897.

8



■ **Liverpool - M86G/3359ZA/3357N/1313G ES1 (SK2)**



duraplus®

HOPPE-Messing-Schutz-Schmalschild-Wechsel-Garnitur mit Zylinder-Abdeckung für Profiltüren:



- geprüft nach **DIN 18257 ES1 (SK2)**
- Lagerung: außen gekröpfter Knopf fest, ummontierbar; innen gekröpfter Türgriff fest/drehbar, Rückholfeder, wartungsfreies Gleitlager
- Verbindung: HOPPE-FDW-Profilvollstift
- Zylinder-Abdeckung: gehärteter Stahl, für vorstehende Zylinderlänge 10-18 mm
- Unterkonstruktion: außen Stahl, innen Zamak, Stütznocken
- Befestigung: verdeckt, durchgehend, Gewindeschrauben M6



Beschreibung			Lochung/ Abstand	F77-R				P.E.	Krt.
				Art.-Nr.					
Wechsel-Garnitur (Knopf/Griff)	67-72	8	92	2884997				1	5

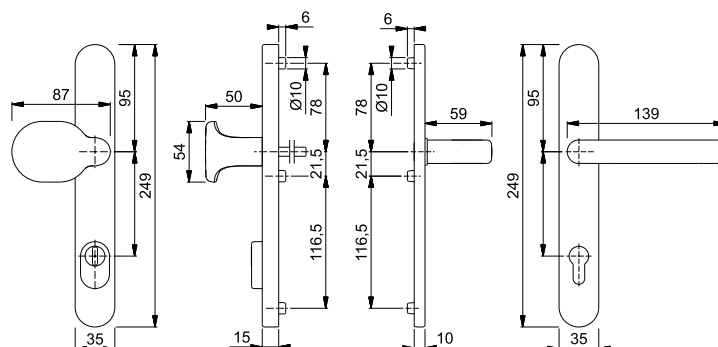

Resista® wird auf alle Oberflächen gewährt, die in der Farbnummer den Buchstaben **R** enthalten.

Resista®

Schrauben- und Befestigungs-Sets für Sondertürdicken siehe ab S. 897.

■ Liverpool - M1313G/3359ZA/3357N ES1 (SK2)

duraplus®



HOPPE-Messing-Schutz-Schmalschild-Türgriff-Garnitur mit Zylinder-Abdeckung für Profiltüren:

- geprüft nach **DIN 18257 ES1 (SK2)**
- Lagerung: gekröpfte Türgriffe fest/drehbar, Rückholfeder, wartungsfreie Gleitlager
- Verbindung: HOPPE-Profilvollstift
- Zylinder-Abdeckung: gehärteter Stahl, für vorstehende Zylinderlänge 10-18 mm
- Unterkonstruktion: außen Stahl, innen Zamak, Stütznocken
- Befestigung: verdeckt, durchgehend, Gewindeschrauben M6



Beschreibung			Lochung/ Abstand	F77-R				P.E.	Krt.
				Art.-Nr.					
Türgriff-Garnitur (Griff/Griff)	67-72	8	92	2887944				1	5

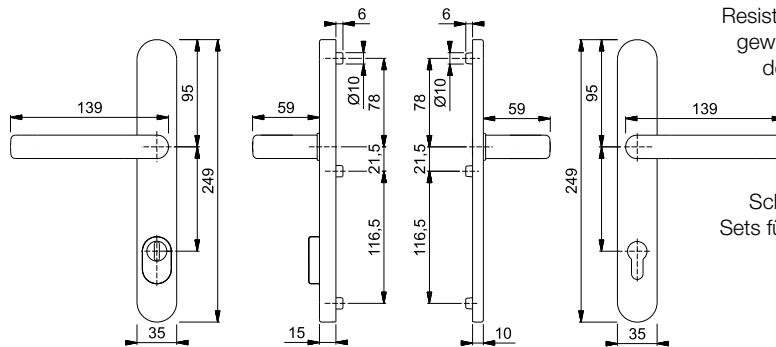

Resista® wird auf alle Oberflächen gewährt, die in der Farbnummer den Buchstaben **R** enthalten.

Resista®

Schrauben- und Befestigungs-Sets für Sondertürdicken siehe ab S. 897.

■ Luxembourg - 513G/3359ZA/3357N/1500 ES1 (SK2)

duraplus®



HOPPE-Aluminium-Schutz-Schmalschild-Wechsel-Garnitur mit Zylinder-Abdeckung für Profiltüren:

- geprüft nach **DIN 18257 ES1 (SK2)**
- Lagerung: außen Stoßgriff fest, ummontierbar; innen Türgriff fest/drehbar, Rückholfeder, wartungsfreies Gleitlager
- Verbindung: HOPPE-Vollstift
- Zylinder-Abdeckung: gehärteter Stahl, für vorstehende Zylinderlänge 10-18 mm
- Unterkonstruktion: außen Stahl, innen Zamak, Stütznocken
- Befestigung: verdeckt, durchgehend, Gewindeschrauben M6



Beschreibung			Lochung/ Abstand	F1	F9	F8707	F9016	P.E.	Krt.
				Art.-Nr.	Art.-Nr.	Art.-Nr.	Art.-Nr.		
Wechsel-Garnitur (Stoßgriff/Griff)	67-72	8/40	92	11623652	2202175	2202191	1994625	1	5

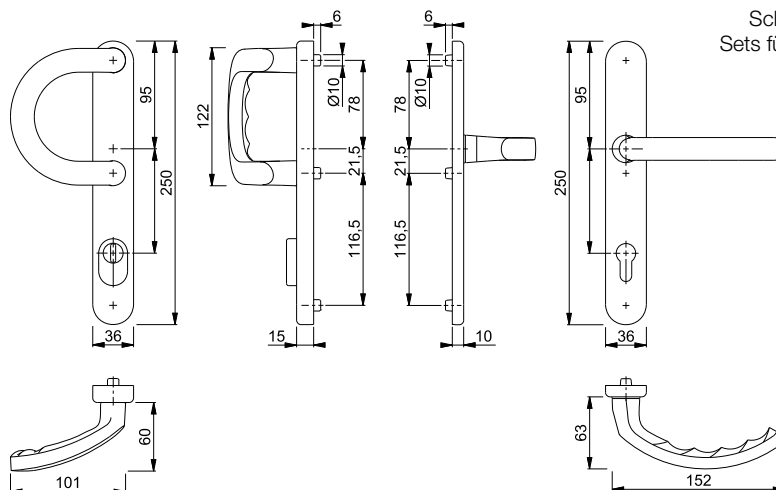

Schrauben- und Befestigungs-Sets für Sondertürdicken siehe ab S. 897.



■ Luxembourg - 86G/3359ZA/3357N/1500 ES1 (SK2)



duraplus®

HOPPE-Aluminium-Schutz-Schmalschild-Wechsel-Garnitur mit Zylinder-Abdeckung für Profiltüren:



- geprüft nach **DIN 18257 ES1 (SK2)**
- Lagerung: außen gekröpfter Knopf fest, ummontierbar; innen Türgriff fest/drehbar, Rückholfeder, wartungsfreies Gleitlager
- Verbindung: HOPPE-FDW-Profilvollstift
- Zylinder-Abdeckung: gehärteter Stahl, für vorstehende Zylinderlänge 10-18 mm
- Unterkonstruktion: außen Stahl, innen Zamak, Stütznocken
- Befestigung: verdeckt, durchgehend, Gewindeschrauben M6



Beschreibung			Lochung/ Abstand	F1	F9	F8707	F9016	P.E.	Krt.
				Art.-Nr.	Art.-Nr.	Art.-Nr.	Art.-Nr.		
Wechsel-Garnitur (Knopf/Griff)	67-72	8	 92	11623664	2202221	2202239	2202255	1	5

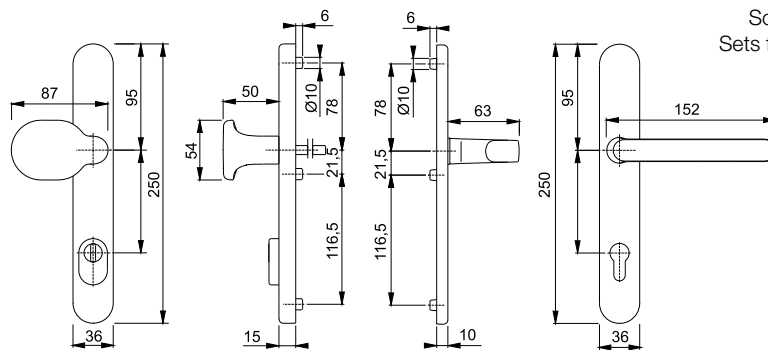

Schrauben- und Befestigungs-Sets für Sondertürdicken siehe ab S. 897.



■ Luxembourg - 1500/3359ZA/3357N ES1 (SK2)



duraplus®

HOPPE-Aluminium-Schutz-Schmalschild-Türgriff-Garnitur mit Zylinder-Abdeckung für Profiltüren:



- geprüft nach **DIN 18257 ES1 (SK2)**
- Lagerung: Türgriffe fest/drehbar, Rückholfeder, wartungsfreie Gleitlager
- Verbindung: HOPPE-Profilvollstift
- Zylinder-Abdeckung: gehärteter Stahl, für vorstehende Zylinderlänge 10-18 mm
- Unterkonstruktion: außen Stahl, innen Zamak, Stütznocken
- Befestigung: verdeckt, durchgehend, Gewindeschrauben M6



Beschreibung			Lochung/ Abstand	F1	F9	F8707	F9016	P.E.	Krt.
				Art.-Nr.	Art.-Nr.	Art.-Nr.	Art.-Nr.		
Türgriff-Garnitur (Griff/Griff)	67-72	8	 92	11623640	2202301	2202319	1994596	1	5

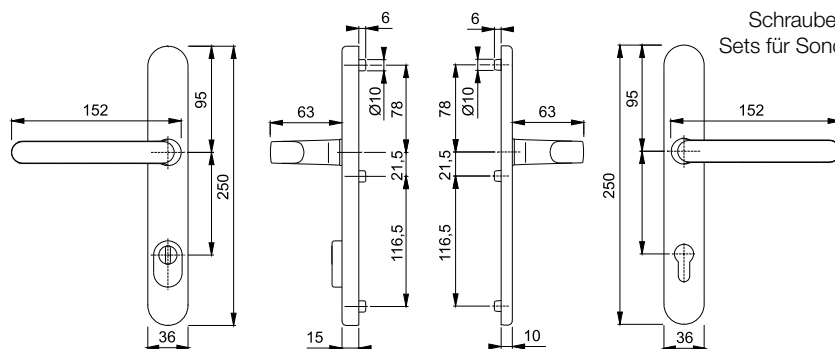

Schrauben- und Befestigungs-Sets für Sondertürdicken siehe ab S. 897.



Paris - E86G/3359ZA/3357N/138GF ES1 (SK2)

HOPPE-Edelstahl-Schutz-Schmalschild-Wechsel-Garnitur mit Zylinder-Abdeckung für Profiltüren:

- geprüft nach **DIN 18257 ES1 (SK2)**
- Lagerung: außen gekröpfter Knopf fest, ummontierbar; innen gekröpfter Türgriff fest/drehbar, Rückholfeder, wartungsfreies Gleitlager
- Verbindung: HOPPE-FDW-Profilvollstift
- Zylinder-Abdeckung: gehärteter Stahl, für vorstehende Zylinderlänge 10-18 mm
- Unterkonstruktion: außen Stahl, innen Zamak, Stütznocken
- Befestigung: verdeckt, durchgehend, Gewindeschrauben M6

duraplus®



Beschreibung			Lochung/ Abstand	F69				P.E.	Krt.
				Art.-Nr.					
Wechsel-Garnitur (Knopf/Griff)	67-72	8	92	2203901				1	5

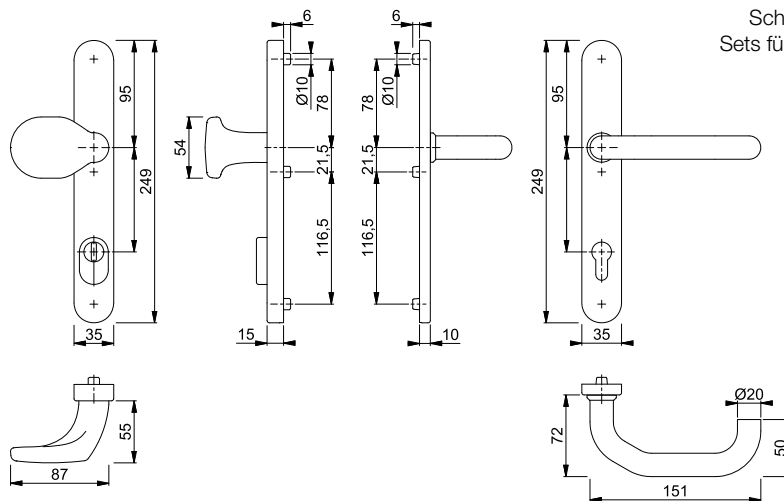

Schrauben- und Befestigungs-Sets für Sondertürdicken siehe ab S. 897.



Paris - E138GF/3359ZA/3357N ES1 (SK2)

HOPPE-Edelstahl-Schutz-Schmalschild-Türgriff-Garnitur mit Zylinder-Abdeckung für Profiltüren:

- geprüft nach **DIN 18257 ES1 (SK2)**
- Lagerung: gekröpfte Türgriffe fest/drehbar, Rückholfeder, wartungsfreie Gleitlager
- Verbindung: HOPPE-Profilvollstift
- Zylinder-Abdeckung: gehärteter Stahl, für vorstehende Zylinderlänge 10-18 mm
- Unterkonstruktion: außen Stahl, innen Zamak, Stütznocken
- Befestigung: verdeckt, durchgehend, Gewindeschrauben M6

duraplus®



Beschreibung			Lochung/ Abstand	F69				P.E.	Krt.
				Art.-Nr.					
Türgriff-Garnitur (Griff/Griff)	67-72	8	92	2203910				1	5

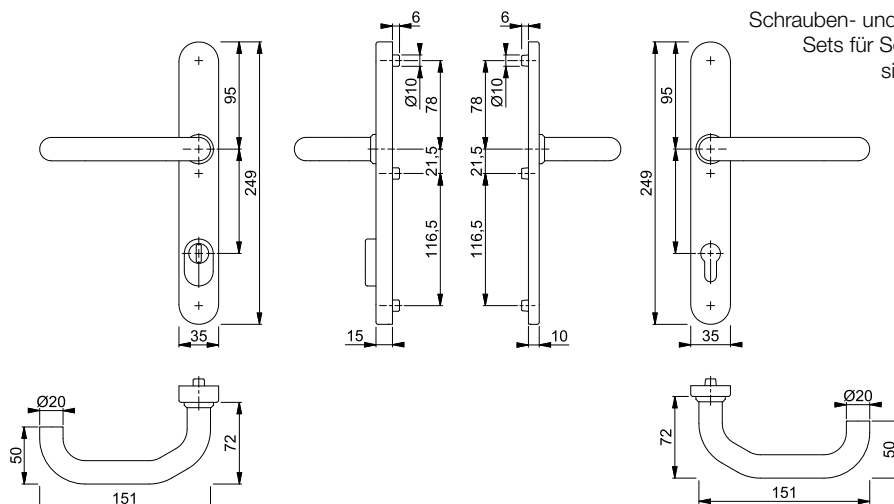

Schrauben- und Befestigungs-Sets für Sondertürdicken siehe ab S. 897.

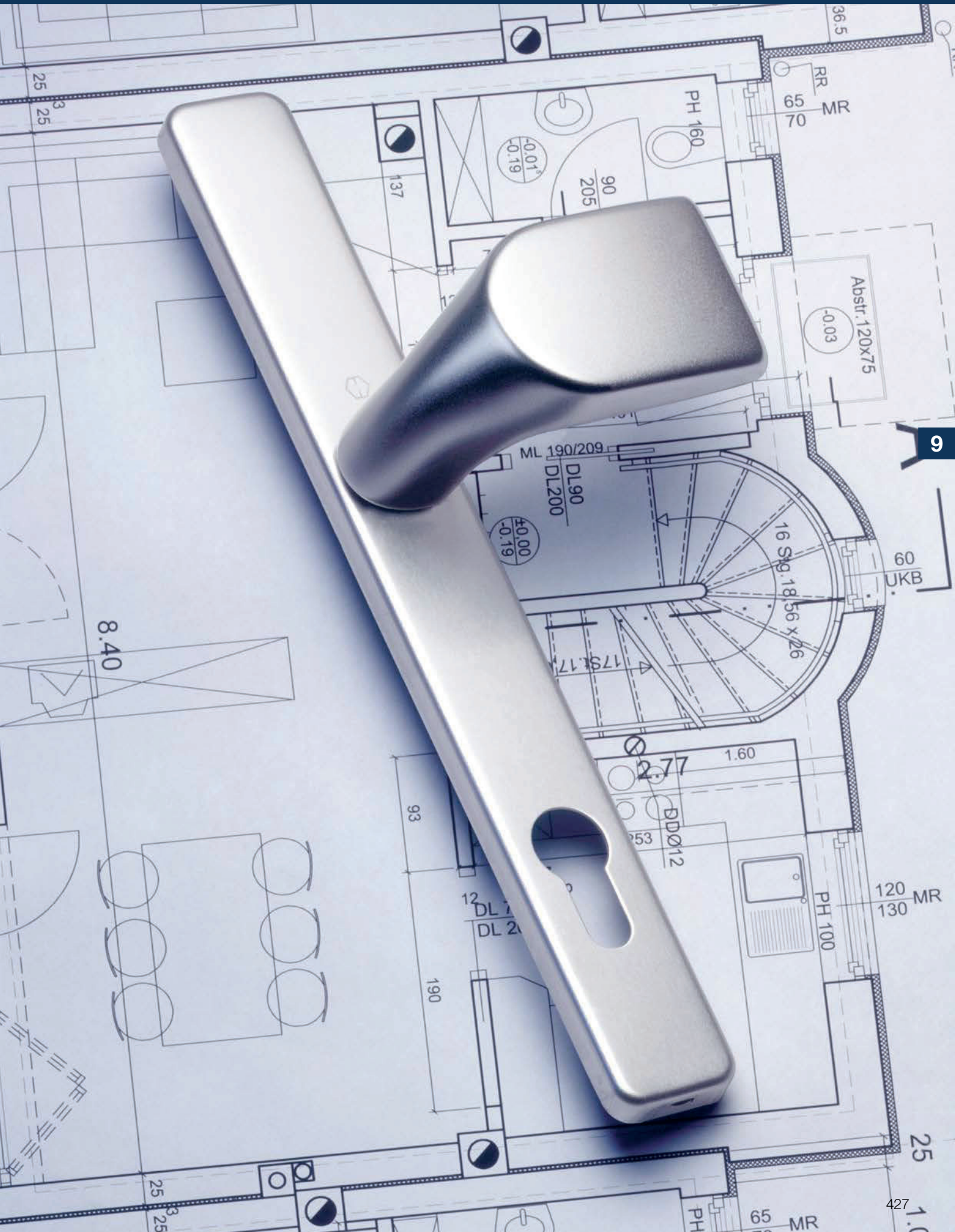



Produktlinie duravert®

für exklusive Ansprüche



Las Vegas

E1440

Seite 432



Produktlinie duraplus®

mehr als üblich



Amsterdam

(E)1400

Seite 436



Bonn

E150

Seite 439



Liège

1540

Seite 440



Liverpool

(E/M)1313

Seite 447



London

113

Seite 455



Luxembourg

1500

Seite 458



Marseille

(E)1138

Seite 460



Paris

(E)138

Seite 463



Rotterdam

(E)1401

Seite 466





San Francisco
(E)1301
Seite 467



Stockholm
(E)1140
Seite 468



Tôkyô
1710
Seite 470



Knopfrosetten
Seite 471



76G/3347N
Seite 479



Lima
1962
Seite 482



Produktlinie duranorm®

konsequent günstig



für exklusive Ansprüche **duravert**[®]



Las Vegas - E1440GF1/55

duravert®

HOPPE-Edelstahl-Rosetten-Türgriff-Halbgarnitur ohne Schlüsselrosette für Profiltüren:

- Lagerung: gekröpfter Türgriff fest/drehbar, Rückholfeder, wartungsfreies Gleitlager
- Verbindung: für HOPPE-Profilvollstift (bei Vierkant 8 mm) oder -Spreizstift (als Halbgarnitur auf der Innenseite der Außen-/Wohnungsabschluss-Tür)
- Unterkonstruktion: Kunststoff mit Stahlplatte
- Befestigung: verdeckt, Kunststoff-Dübel (Schrauben für Kunststoff-Dübel, Blindsteckmuttern für Aluminiumtüren oder Spreiznocken für Kunststofftüren separat bestellen)



Beschreibung			F69				P.E.	Krt.
			Art.-Nr.					
Türgriff-Halbgarnitur		8	1924942				2	12
		10	1924926				2	12

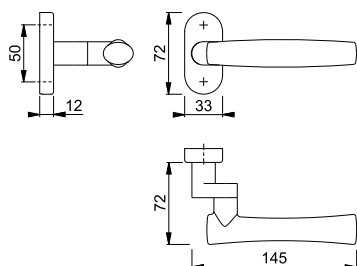

Für die Montage wird ein Profilvollstift 8 mm (S. 889) benötigt. Für eine 10 mm Schlossnuss wird ein von 10 auf 8 mm abgesetzter Vollstift (S. 886) benötigt.
Bei der Montage als Halbgarnitur auf der Innenseite der Haus- oder Wohnungsabschluss-Tür wird ein Spreizstift (S. 891) benötigt.

Befestigungsmaterial:
Blindsteckmuttern (für Aluminiumtüren) und Spreiznocken (für Kunststofftüren) siehe S. 923.

Passende Schlüsselrosette E55S siehe S. 382.





mehr als üblich **duraplus**[®]



Amsterdam - 1400F/55

duraplus®

HOPPE-Aluminium-Rosetten-Türgriff-Halbgarnitur ohne Schlüsselrosette für Profiltüren:

- Lagerung: Türgriff fest/drehbar, Rückholfeder, wartungsfreies Gleitlager
- Verbindung: für HOPPE-Profilvollstift (bei Vierkant 8 mm) oder -Spreizstift (als Halbgarnitur auf der Innenseite der Außen-/Wohnungsabschluss-Tür)
- Unterkonstruktion: Kunststoff mit Stahlplatte
- Befestigung: verdeckt, Kunststoff-Dübel (Schrauben für Kunststoff-Dübel, Blindsteckmuttern für Aluminiumtüren oder Spreiznocken für Kunststofftüren separat bestellen)

Beschreibung	8	F1	F1-2-S	F9714M	P.E.	Krt.
		Art.-Nr.	Art.-Nr.	Art.-Nr.		
Türgriff-Halbgarnitur		3430508	3679346	11604724	2	12

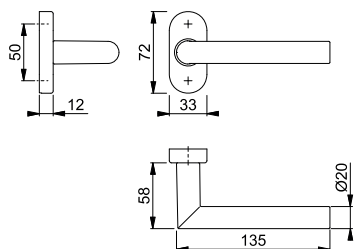

Der Buchstabe **S** in der Farbnummer steht für SecuSan®, die antimikrobielle Oberfläche. Nur für den Innenbereich geeignet.

SecuSan®

Für die Montage wird ein Profilverstift 8 mm (S. 889) benötigt. Für eine 10 mm Schlossnuss wird ein von 10 auf 8 mm abgesetzter Vollstift (S. 886) benötigt.

Bei der Montage als Halbgarnitur auf der Innenseite der Haus- oder Wohnungsabschluss-Tür wird ein Spreizstift (S. 891) benötigt.

Befestigungsmaterial:
Blindsteckmuttern (für Aluminiumtüren) und Spreiznocken (für Kunststofftüren) siehe S. 923.

Passende Schlüsselrosette 55S
siehe S. 378.



■ **Amsterdam - E1400F/55**

duraplus®

HOPPE-Edelstahl-Rosetten-Türgriff-Halbgarnitur ohne Schlüsselrosette für Profiltüren:

- Lagerung: Türgriff fest/drehbar, Rückholfeder, wartungsfreies Gleitlager
- Verbindung: für HOPPE-Profilvollstift (bei Vierkant 8 mm) oder -Spreizstift (als Halbgarnitur auf der Innenseite der Außen-/Wohnungsabschluss-Tür)
- Unterkonstruktion: Kunststoff mit Stahlplatte
- Befestigung: verdeckt, Kunststoff-Dübel (Schrauben für Kunststoff-Dübel, Blindsteckmuttern für Aluminiumtüren oder Spreiznocken für Kunststofftüren separat bestellen)



Beschreibung		8	F69	F69-S			P.E.	Krt.
			Art.-Nr.	Art.-Nr.				
Türgriff-Halbgarnitur			557820	3660194			2	12

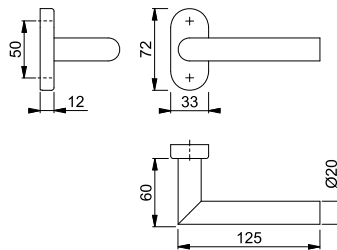

Der Buchstabe **S** in der Farbnummer steht für SecuSan®, die antimikrobielle Oberfläche. Nur für den Innenbereich geeignet.

SecuSan®

Für die Montage wird ein Profilverstift 8 mm (S. 889) benötigt. Für eine 10 mm Schlossnuss wird ein von 10 auf 8 mm abgesetzter Verstift (S. 886) benötigt.

Bei der Montage als Halbgarnitur auf der Innenseite der Haus- oder Wohnungsabschluss-Tür wird ein Spreizstift (S. 891) benötigt.

Befestigungsmaterial: Blindsteckmuttern (für Aluminiumtüren) und Spreiznocken (für Kunststofftüren) siehe S. 923.

Passende Schlüsselrosette E55S siehe S. 382.

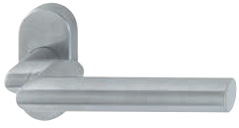

Amsterdam - E1400GF2/55

duraplus®

HOPPE-Edelstahl-Rosetten-Türgriff-Halbgarnitur ohne Schlüsselrosette für Profiltüren:

- Lagerung: gekröpfter Türgriff fest/drehbar, Rückholfeder, wartungsfreies Gleitlager
- Verbindung: für HOPPE-Profilvollstift (bei Vierkant 8 mm) oder -Spreizstift (als Halbgarnitur auf der Innenseite der Außen-/Wohnungsabschluss-Tür)
- Unterkonstruktion: Kunststoff mit Stahlplatte
- Befestigung: verdeckt, Kunststoff-Dübel (Schrauben für Kunststoff-Dübel, Blindsteckmuttern für Aluminiumtüren oder Spreiznocken für Kunststofftüren separat bestellen)



Beschreibung	8	F69	F69-S	P.E.	Krt.
		Art.-Nr.	Art.-Nr.		
Türgriff-Halbgarnitur		2808054	3741322	2	12

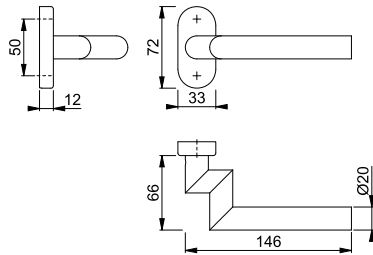

Der Buchstabe **S** in der Farbnummer steht für SecuSan®, die antimikrobielle Oberfläche. Nur für den Innenbereich geeignet.

SecuSan®

Für die Montage wird ein Profilverstift 8 mm (S. 889) benötigt. Für eine 10 mm Schlossnuss wird ein von 10 auf 8 mm abgesetzter Vollstift (S. 886) benötigt.

Bei der Montage als Halbgarnitur auf der Innenseite der Haus- oder Wohnungsabschluss-Tür wird ein Spreizstift (S. 891) benötigt.

Befestigungsmaterial: Blindsteckmuttern (für Aluminiumtüren) und Spreiznocken (für Kunststofftüren) siehe S. 923.

Passende Schlüsselrosette E55S siehe S. 382.



Amsterdam - E86G/3357N/1400F

duraplus®

HOPPE-Edelstahl-Schmalschild-Wechsel-Garnitur für Profiltüren:

- Lagerung: außen gekröpfter Knopf fest, unmontierbar; innen Türgriff fest/drehbar, Rückholfeder, wartungsfreies Gleitlager
- Verbindung: HOPPE-FDW-Profilvollstift
- Unterkonstruktion: Zamak, Stütznocken
- Befestigung: verdeckt, durchgehend, Gewindeschrauben M6



Beschreibung	67-72	8	Lochung/Abstand	F69	P.E.	Krt.
				Art.-Nr.		
Wechsel-Garnitur (Knopf/Griff)			92	3730615	1	5

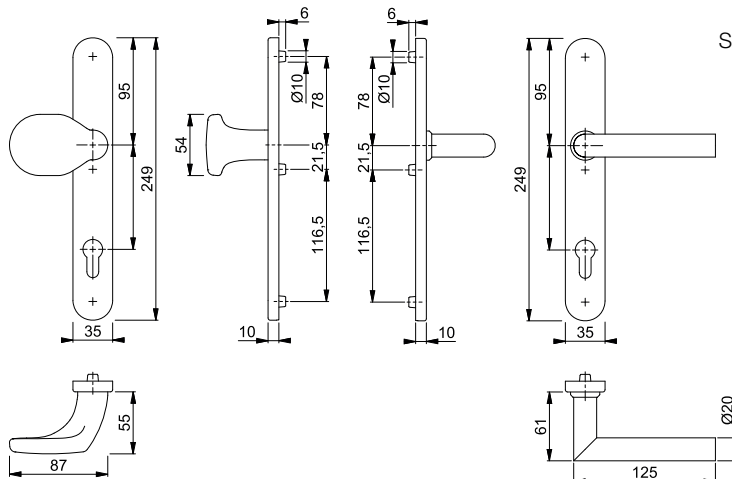

Schrauben- und Befestigungs-Sets für Sondertürdicken siehe ab S. 897.



■ **Amsterdam - E1400F/3357N**

duraplus®



- HOPPE-Edelstahl-Schmalschild-Türgriff-Garnitur für Profiltüren:
- Lagerung: Türgriffe fest/drehbar, Rückholfedern, wartungsfreie Gleitlager
 - Verbindung: HOPPE-Profilvollstift
 - Unterkonstruktion: Zamak, Stütznocken
 - Befestigung: verdeckt, durchgehend, Gewindeschrauben M6



Beschreibung			Lochung/ Abstand	F69				P.E.	Krt.
				Art.-Nr.					
Türgriff-Garnitur (Griff/Griff)	67-72	8	 92	3730607				1	5

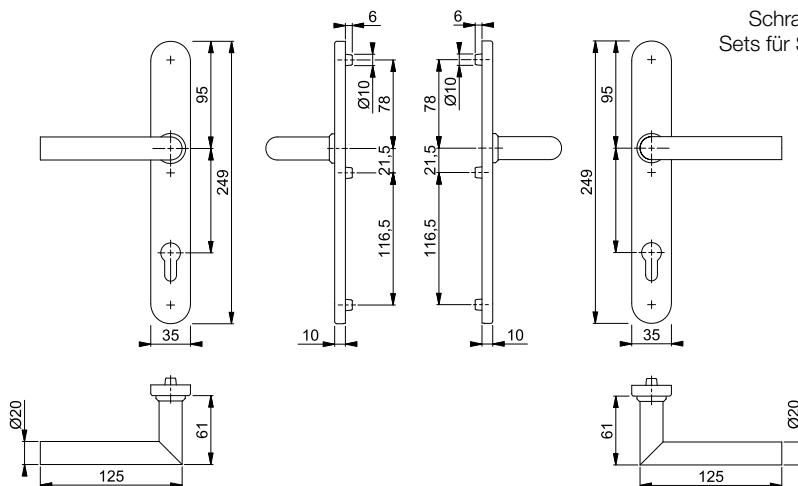

Schrauben- und Befestigungs-Sets für Sondertürdicken siehe ab S. 897.

9

■ **Bonn - E150GF2/55**

duraplus®



- HOPPE-Edelstahl-Rosetten-Türgriff-Halbgarnitur ohne Schlüsselrosette für Profiltüren:
- Lagerung: gekröpfter Türgriff fest/drehbar, Rückholfeder, wartungsfreies Gleitlager
 - Verbindung: für HOPPE-Profilvollstift (bei Vierkant 8 mm) oder -Spreizstift (als Halbgarnitur auf der Innenseite der Außen-/Wohnungsabschluss-Tür)
 - Unterkonstruktion: Kunststoff mit Stahlplatte
 - Befestigung: verdeckt, Kunststoff-Dübel (Schrauben für Kunststoff-Dübel, Blindsteckmutter für Aluminiumtüren oder Spreiznocken für Kunststofftüren separat bestellen)



Beschreibung		F69				P.E.	Krt.
		Art.-Nr.					
Türgriff-Halbgarnitur	8	3411711				2	12

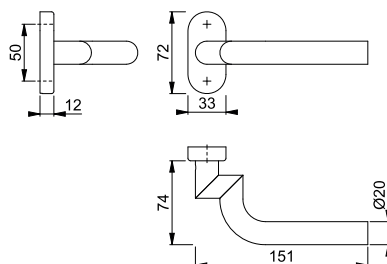

Für die Montage wird ein Profilvollstift 8 mm (S. 889) benötigt. Für eine 10 mm Schlossnuss wird ein von 10 auf 8 mm abgesetzter Vollstift (S. 886) benötigt.
Bei der Montage als Halbgarnitur auf der Innenseite der Haus- oder Wohnungsabschluss-Tür wird ein Spreizstift (S. 891) benötigt.

Befestigungsmaterial:
Blindsteckmutter (für Aluminiumtüren) und Spreiznocken (für Kunststofftüren) siehe S. 923.
Passende Schlüsselrosette E55S siehe S. 382.



Liège - 538G/3357N/1540

duraplus®

HOPPE-Aluminium-Schmalschild-Wechsel-Garnitur für Profiltüren:

- Lagerung: außen Stoßgriff fest, ummontierbar; innen gekröpfter Türgriff fest/drehbar, Rückholfeder, wartungsfreies Gleitlager
- Verbindung: HOPPE-Vollstift
- Unterkonstruktion: Zamak, Stütznocken
- Befestigung: verdeckt, durchgehend, Gewindeschrauben M6

Beschreibung	F1	F9	F8707	F9016	P.E.	Krt.		
							Art.-Nr.	Art.-Nr.
Wechsel-Garnitur (Stoßgriff/Griff)	52-72	8/10/40	92		11888301	1	8	
	67-72	8/40	92	3867048	10727246	3867734	3867785	1

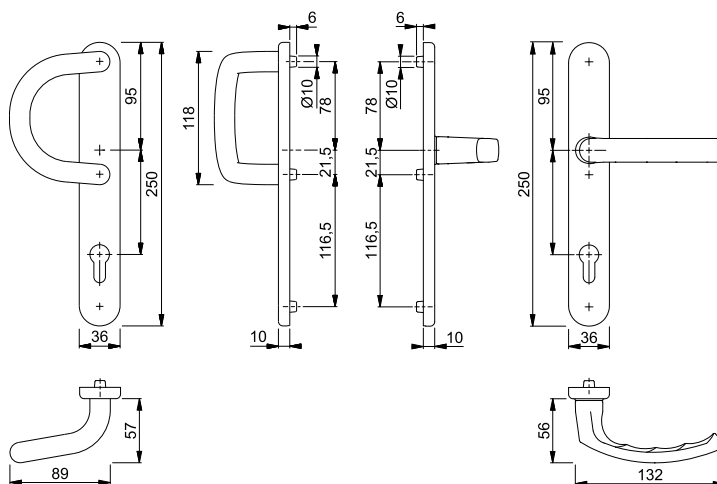

Schrauben- und Befestigungs-Sets für Sondertürdicken siehe ab S. 897.



Liège - 76G/3357N/1540

duraplus®

HOPPE-Aluminium-Schmalschild-Wechsel-Garnitur für Profiltüren:

- Lagerung: außen gekröpfter Knopf fest, ummontierbar; innen gekröpfter Türgriff fest/drehbar, Rückholfeder, wartungsfreies Gleitlager
- Verbindung: HOPPE-FDW-Vollstift
- Unterkonstruktion: Zamak, Stütznocken
- Befestigung: verdeckt, durchgehend, Gewindeschrauben M6

Beschreibung	F1	F9	F8707	F9016	P.E.	Krt.			
							Art.-Nr.	Art.-Nr.	Art.-Nr.
Wechsel-Garnitur (Knopf/Griff)	67-72	8	92	3754465	3916292	3757981	3758141	1	5

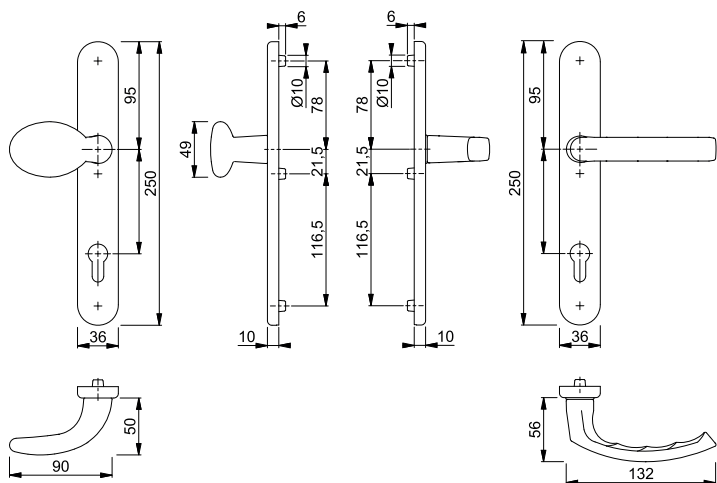

Schrauben- und Befestigungs-Sets für Sondertürdicken siehe ab S. 897.





Liège - 1540/3357N

duraplus®

HOPPE-Aluminium-Schmalschild-Türgriff-Garnitur für Profiltüren:

- Lagerung: Türgriffe fest/drehbar, Rückholfeder, wartungsfreie Gleitlager
- Verbindung: HOPPE-Vollstift
- Unterkonstruktion: Zamak, Stütznocken
- Befestigung: verdeckt, durchgehend, Gewindeschrauben M6

Beschreibung			Lochung/ Abstand	F1	F9	F8707	F9016	P.E.	Krt.
				Art.-Nr.	Art.-Nr.	Art.-Nr.	Art.-Nr.		
Türgriff-Garnitur (Griff/Griff)	67-72	8	92	3760911	3915724	3760953	3760970	1	10
	52-72	8+10	92				11888271	1	18

Schrauben- und Befestigungs-Sets für Sondertürdicken siehe ab S. 897.

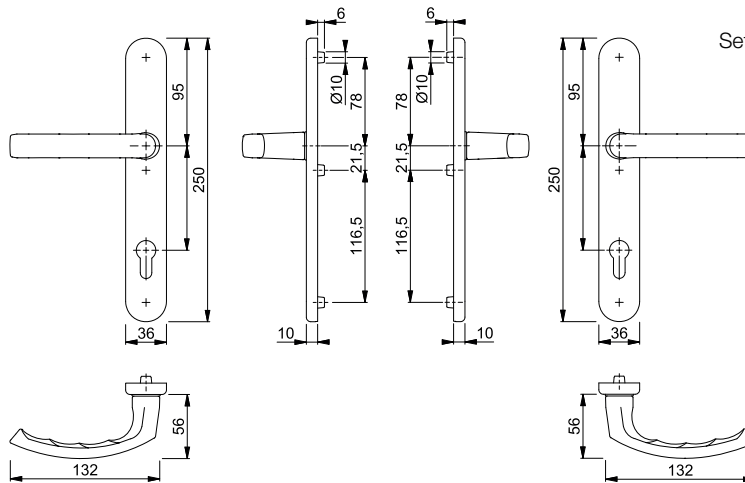

9





Liège - 099KH/3357N/1540

duraplus®

HOPPE-Aluminium-Schmalschild-Türgriff-Garnitur für Profiltüren:

- Lagerung: außen Kurzhalsgriff, innen Türgriff, fest/drehbar, wartungsfreie Gleitlager
- Verbindung: HOPPE-Vollstift
- Unterkonstruktion: Zamak, Stütznocken
- Befestigung: verdeckt, durchgehend, Gewindeschrauben M6

Beschreibung			Lochung/ Abstand	F1	F9	F8707	F9016	P.E.	Krt.
				Art.-Nr.	Art.-Nr.	Art.-Nr.	Art.-Nr.		
Türgriff-Garnitur (Kurzhalsgriff/Griff)	67-72	8	92	3936066	10727211	3936082	3936091	1	5

Schrauben- und Befestigungs-Sets für Sondertürdicken siehe ab S. 897.

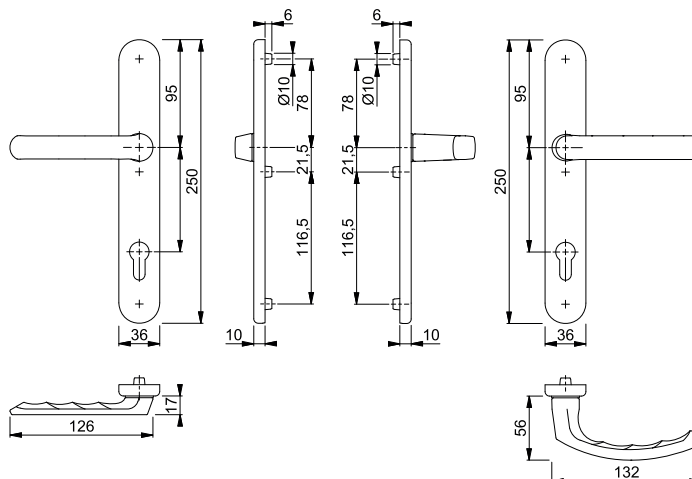







■ Liège - 76G/3347N/1540

duraplus®



- HOPPE-Aluminium-Schmalschild-Wechsel-Garnitur für Profiltüren:
- Lagerung: außen gekröpfter Knopf fest, ummontierbar; innen Türgriff lose, Rückholfeder lose, wartungsfreies Gleitlager
 - Verbindung: **HOPPE-Schnellstift** mit HOPPE-FDW-Vollstift (Lochteil)
 - Unterkonstruktion: Zamak, Stütznocken
 - Befestigung: verdeckt, durchgehend, Gewindeschrauben M6

Beschreibung			Lochung/ Abstand	F1	F9	F8707	F9016	P.E.	Krt.
				Art.-Nr.	Art.-Nr.	Art.-Nr.	Art.-Nr.		
Wechsel-Garnitur (Knopf/Griff)	72-82	8	 92	11671695	11671798	11731321	11671865	1	10
Beschreibung			Lochung/ Abstand	F9714M				P.E.	Krt.
Wechsel-Garnitur (Knopf/Griff)	72-82	8	 92	11671804				1	10

Schnellstift

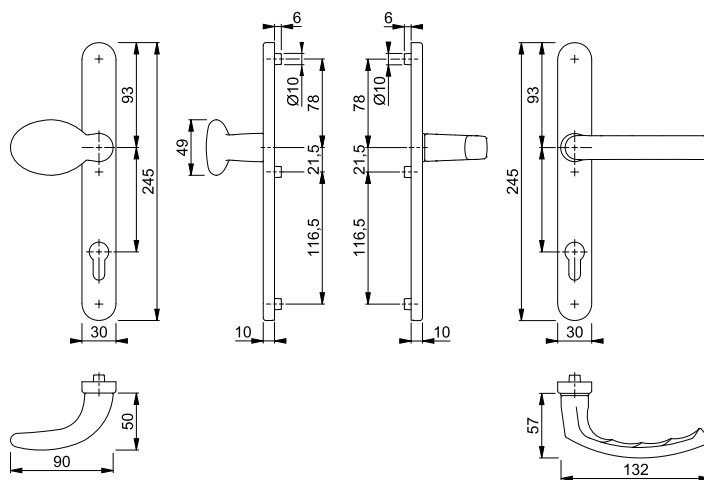

Schrauben- und Befestigungs-Sets für Sondertürdicken siehe ab S. 897.









Schnellstift

Liège - 1540/3347N

duraplus®

HOPPE-Aluminium-Schmalschild-Türgriff-Garnitur für Profiltüren:

- Lagerung: Türgriffe lose, Rückholfedern lose, wartungsfreie Gleitlager
- Verbindung: **HOPPE-Schnellstift** mit HOPPE-Vollstift (Loch-/Lochteil)
- Unterkonstruktion: Zamak, Stütznocken
- Befestigung: verdeckt, durchgehend, Gewindeschrauben M6

Beschreibung			Lochung/ Abstand	F1	F9	F8707	F9016	P.E.	Krt.
				Art.-Nr.	Art.-Nr.	Art.-Nr.	Art.-Nr.		
Türgriff-Garnitur (Griff/Griff)	72-82	8	 92	11669962	11670605	11731291	11671312	1	20
Beschreibung			Lochung/ Abstand	F9714M Art.-Nr.				P.E.	Krt.
Türgriff-Garnitur (Griff/Griff)	72-82	8	 92	11670861				1	20

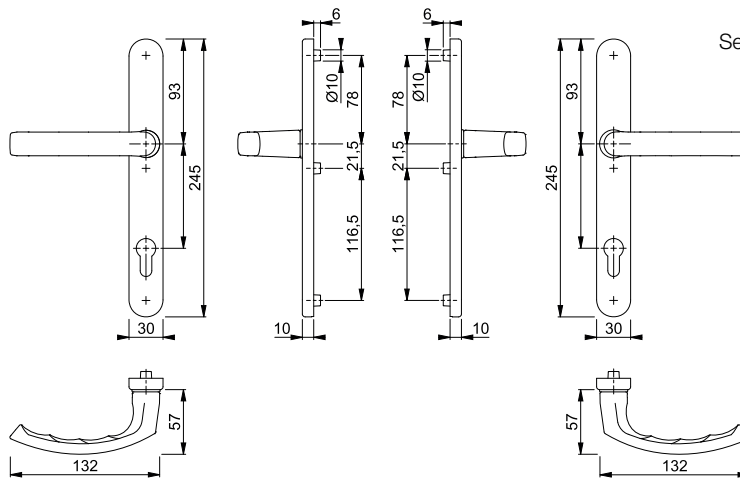

Schrauben- und Befestigungs-
Sets für Sondertürdicken siehe ab
S. 897.



Schnellstift

Liège - 1540/3347N

duraplus®

HOPPE-Aluminium-Schmalschild-Türgriff-Halbgarnitur für Profiltüren (Außenseite):

- Lagerung: Türgriff lose, Rückholfeder lose, wartungsfreies Gleitlager
- Verbindung: **HOPPE-Schnellstift** mit HOPPE-Vollstift (Lochteil)
- Unterkonstruktion: Zamak, Stütznocken
- Befestigung: verdeckt, von innen, durchgehend, Gewindeschrauben M6

Beschreibung			Lochung/ Abstand	F1	F9	F31-1	F8707	P.E.	Krt.
				Art.-Nr.	Art.-Nr.	Art.-Nr.	Art.-Nr.		
Türgriff-Halbgarnitur (außen)	72-82	8	92	11662918	11662931	11662925	11731308	1	20
Türgriff-Halbgarnitur (innen)		8	92	11659488	11659543	11659531	11731315	1	20
Beschreibung			Lochung/ Abstand	F9016 Art.-Nr.	F9714M Art.-Nr.			P.E.	Krt.
Türgriff-Halbgarnitur (außen)	72-82	8	92	11662955	11676535			1	20
Türgriff-Halbgarnitur (innen)		8	92	11659579	11676462			1	20

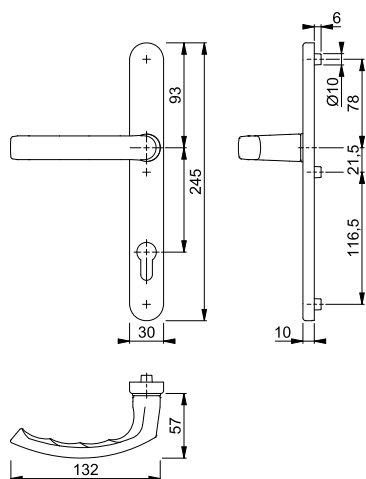

Schrauben- und Befestigungs-Sets für Sondertürdicken siehe ab S. 897.





Schnellstift

■ **Liège - 1540/3346**

duraplus®

HOPPE-Aluminium-Schmalschild-Türgriff-Garnitur für Profiltüren:

- Lagerung: Türgriffe lose, Rückholfeder, wartungsfreie Gleitlager
- Verbindung: **HOPPE-Schnellstift** mit HOPPE-Vollstift (Loch-/Lochteil)
- Unterkonstruktion: Edelstahl, Stütznocken
- Befestigung: innen sichtbar, durchgehend, Gewindeschrauben M6, Abdeckkappen für Schraubenköpfe

Beschreibung			Lochung/ Abstand	F1				P.E.	Krt.
				Art.-Nr.					
Türgriff-Garnitur (Griff/Griff)	57-62	8+10	 92	11875239				1	18

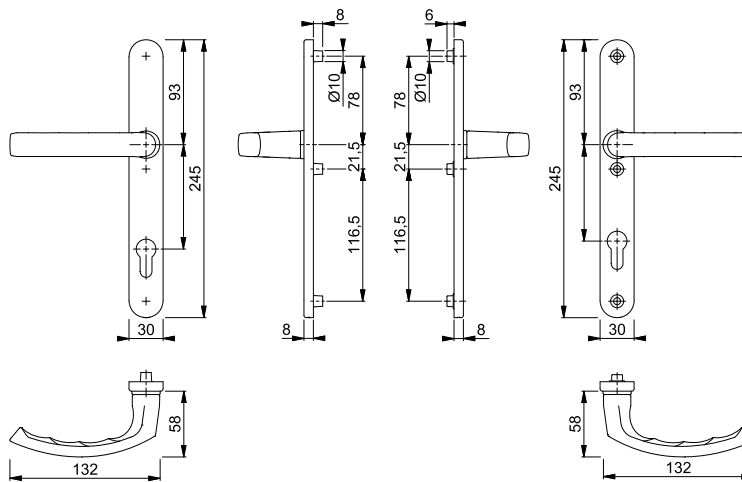

Liège - 554/303N/1540

duraplus®



HOPPE-Aluminium-Schmalschild-Wechsel-Garnitur für Profiltüren:

- Lagerung: außen Griffplatte fest, ummontierbar; innen Türgriff lose, wartungsfreies Gleitlager
- Verbindung: **HOPPE-Schnellstift** mit HOPPE-Spreizstift (Lochteil)
- Schilder: Stütznocken
- Befestigung: innen sichtbar, durchgehend, Gewindeschrauben M6, Abdeckkappen für Schraubenköpfe

Beschreibung			Lochung/ Abstand	F1	F9	F8707	F9016	P.E.	Krt.
				Art.-Nr.	Art.-Nr.	Art.-Nr.	Art.-Nr.		
Wechsel-Garnitur (Griffplatte/Griff), rechts	67-72	8x85	92	11625077	11625132	11625181	11625193	1	10

Befestigungs-Sets für Sondertürdicken siehe ab S. 904.

Schnellstift

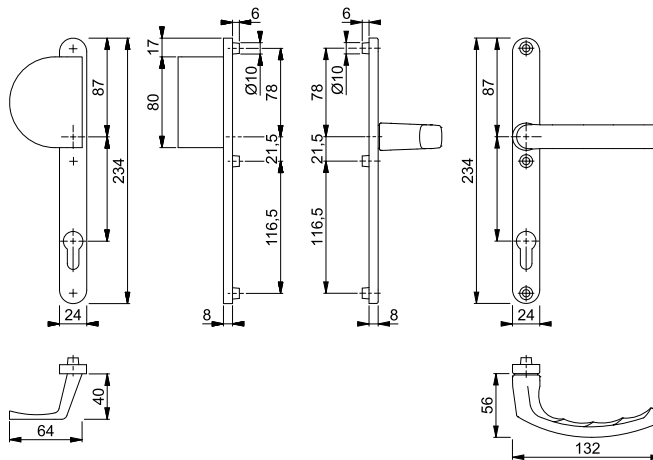

Liège - 1540/303N

duraplus®



HOPPE-Aluminium-Schmalschild-Türgriff-Garnitur für Profiltüren:

- Lagerung: Türgriffe lose, wartungsfreie Gleitlager
- Verbindung: **HOPPE-Schnellstift** mit HOPPE-Vollstift (Loch-/Lochteil)
- Schilder: Stütznocken
- Befestigung: innen sichtbar, durchgehend, Gewindeschrauben M6, Abdeckkappen für Schraubenköpfe

Beschreibung			Lochung/ Abstand	F1	F9	F8707	F9016	P.E.	Krt.
				Art.-Nr.	Art.-Nr.	Art.-Nr.	Art.-Nr.		
Türgriff-Garnitur (Griff/Griff)	67-72	8	92	11624929	11625004	3759127	3759071	1	20

Befestigungs-Sets für Sondertürdicken siehe ab S. 904.

Schnellstift

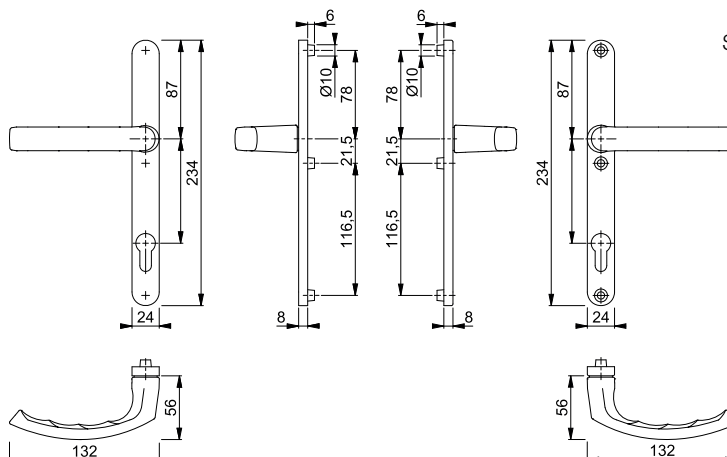



Schnellstift

Liège - 099KH/303N/1540

duraplus®

HOPPE-Aluminium-Schmalschild-Türgriff-Garnitur für Profiltüren:

- Lagerung: außen Kurzhalsgriff, innen Türgriff, lose, wartungsfreie Gleitlager
- Verbindung: **HOPPE-Schnellstift** mit HOPPE-Vollstift (Stift-/Lochteil)
- Schilder: außen Stütznocken
- Befestigung: innen sichtbar, durchgehend, Gewindeschrauben M6, Abdeckkappen für Schraubenköpfe

Beschreibung		8	Lochung/ Abstand	92	F1	F9	F8707	F9016	P.E.	Krt.
					Art.-Nr.	Art.-Nr.	Art.-Nr.	Art.-Nr.		
Türgriff-Garnitur (Kurzhalsgriff/Griff)					11625211	11625235	11625442	11625485	1	20

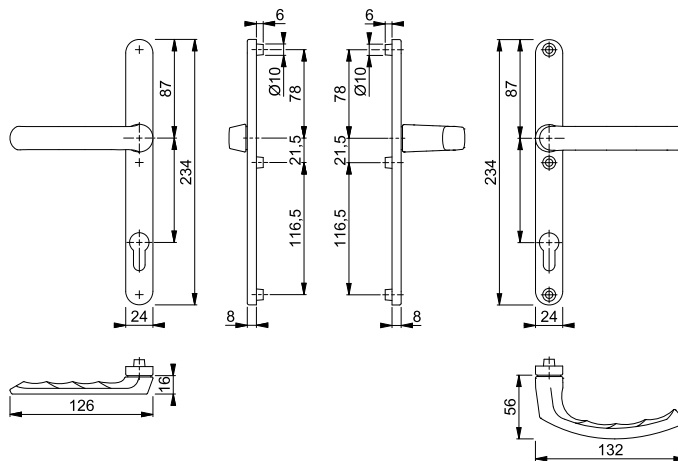

Befestigungs-Sets für Sondertürdicken siehe ab S. 904.

9



Liverpool - 1313G/44

duraplus®

HOPPE-Aluminium-Rosetten-Türgriff-Halbgarnitur ohne Schlüsselrosette für Profiltüren:

- Lagerung: gekröpfter Türgriff fest/drehbar, Rückholfeder, wartungsfreies Gleitlager
- Verbindung: für HOPPE-Profilvollstift (bei Vierkant 8 mm) oder -Spreizstift (als Halbgarnitur auf der Innenseite der Außen-/Wohnungsabschluss-Tür)
- Unterkonstruktion: Kunststoff mit Stahlplatte
- Befestigung: verdeckt, Kunststoff-Dübel (Schrauben für Kunststoff-Dübel, Blindsteckmutter für Aluminiumtüren oder Spreiznocken für Kunststofftüren separat bestellen)

Beschreibung		8	F1	F8707	F9016	P.E.	Krt.
			Art.-Nr.	Art.-Nr.	Art.-Nr.		
Türgriff-Halbgarnitur			3591416	3591475	3591483	2	12

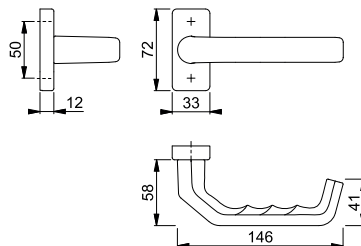

Für die Montage wird ein Profilverstift 8 mm (S. 889) benötigt. Für eine 10 mm Schlossnuss wird ein von 10 auf 8 mm abgesetzter Vollstift (S. 886) benötigt.
Bei der Montage als Halbgarnitur auf der Innenseite der Haus- oder Wohnungsabschluss-Tür wird ein Spreizstift (S. 891) benötigt.

Befestigungsmaterial: Blindsteckmutter (für Aluminiumtüren) und Spreiznocken (für Kunststofftüren) siehe S. 923.

Passende Schlüsselrosette 44S siehe S. 376.



■ Liverpool - 1313G/55

duraplus®

HOPPE-Aluminium-Rosetten-Türgriff-Halbgarnitur ohne Schlüsselrosette für Profiltüren:

- Lagerung: gekröpfter Türgriff fest/drehbar, Rückholfeder, wartungsfreies Gleitlager
- Verbindung: für HOPPE-Profilvollstift (bei Vierkant 8 mm) oder -Spreizstift (als Halbgarnitur auf der Innenseite der Außen-/Wohnungsabschluss-Tür)
- Unterkonstruktion: Kunststoff mit Stahlplatte
- Befestigung: verdeckt, Kunststoff-Dübel (Schrauben für Kunststoff-Dübel, Blindsteckmuttern für Aluminiumtüren oder Spreiznocken für Kunststofftüren separat bestellen)

Beschreibung	8	F1	F8707	F9016	P.E.	Krt.
Türgriff-Halbgarnitur		2906076	2899419	2899427	2	12

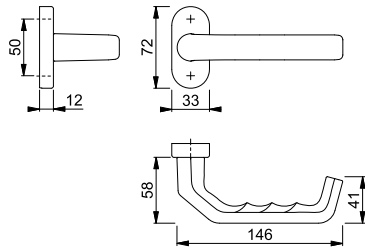

Für die Montage wird ein Profilverstift 8 mm (S. 889) benötigt. Für eine 10 mm Schlossnuss wird ein von 10 auf 8 mm abgesetzter Vollstift (S. 886) benötigt.
Bei der Montage als Halbgarnitur auf der Innenseite der Haus- oder Wohnungsabschluss-Tür wird ein Spreizstift (S. 891) benötigt.

Befestigungsmaterial:
Blindsteckmuttern (für Aluminiumtüren) und Spreiznocken (für Kunststofftüren) siehe S. 923.

Passende Schlüsselrosette 55S siehe S. 378.



■ Liverpool - 554/3357N/1313G

duraplus®

HOPPE-Aluminium-Schmalschild-Wechsel-Garnitur für Profiltüren:

- Lagerung: außen Griffplatte fest, ummontierbar; innen gekröpfter Türgriff fest/drehbar, Rückholfeder, wartungsfreies Gleitlager
- Verbindung: HOPPE-Vollstift
- Unterkonstruktion: Zamak, Stütznocken
- Befestigung: verdeckt, durchgehend, Gewindeschrauben M6

Beschreibung	67-72	8/40	Lochung/Abstand	92	F1	F9016	P.E.	Krt.
Wechsel-Garnitur (Griffplatte/Griff)					11623555	2896390	1	5

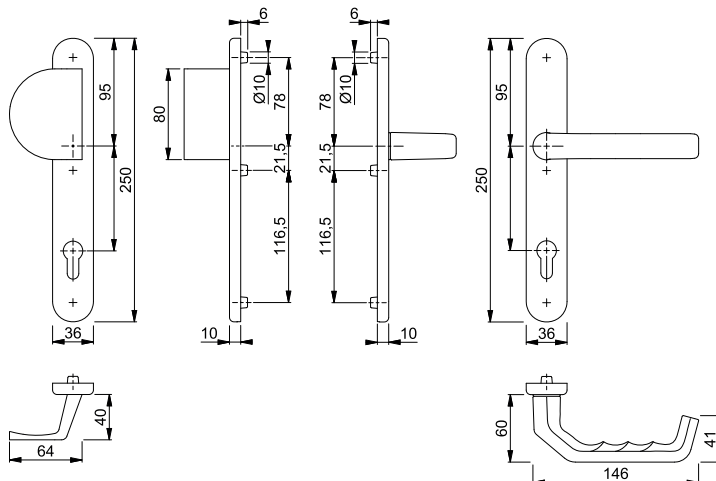



Schrauben- und Befestigungs-Sets für Sondertürdicken siehe ab S. 897.



Liverpool - 538G/3357N/1313G

duraplus®

- HOPPE-Aluminium-Schmalschild-Wechsel-Garnitur für Profiltüren:
- Lagerung: außen Stoßgriff fest, ummontierbar; innen gekröpfter Türgriff fest/drehbar, Rückholfeder, wartungsfreies Gleitlager
 - Verbindung: HOPPE-Vollstift
 - Unterkonstruktion: Zamak, Stütznocken
 - Befestigung: verdeckt, durchgehend, Gewindeschrauben M6

Beschreibung			Lochung/ Abstand	F1	F9	F9016	P.E.	Krt.
				Art.-Nr.	Art.-Nr.	Art.-Nr.		
Wechsel-Garnitur (Stoßgriff/Griff)	67-72	8/40	 92	11622593	2896189	2896251	1	5

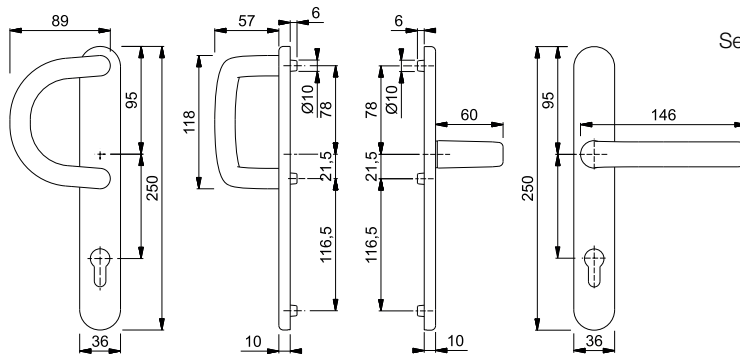



Schrauben- und Befestigungs-Sets für Sondertürdicken siehe ab S. 897.



Liverpool - 86G/3357N/1313G

duraplus®

- HOPPE-Aluminium-Schmalschild-Wechsel-Garnitur für Profiltüren:
- Lagerung: außen gekröpfter Knopf fest, ummontierbar; innen gekröpfter Türgriff fest/drehbar, Rückholfeder, wartungsfreies Gleitlager
 - Verbindung: HOPPE-FDW-Profilvollstift
 - Unterkonstruktion: Zamak, Stütznocken
 - Befestigung: verdeckt, durchgehend, Gewindeschrauben M6

Beschreibung			Lochung/ Abstand	F1	F9	F8707	F9016	P.E.	Krt.
				Art.-Nr.	Art.-Nr.	Art.-Nr.	Art.-Nr.		
Wechsel-Garnitur (Knopf/Griff)	67-72	8	 92	3172051	2896453	2896470	2896496	1	5

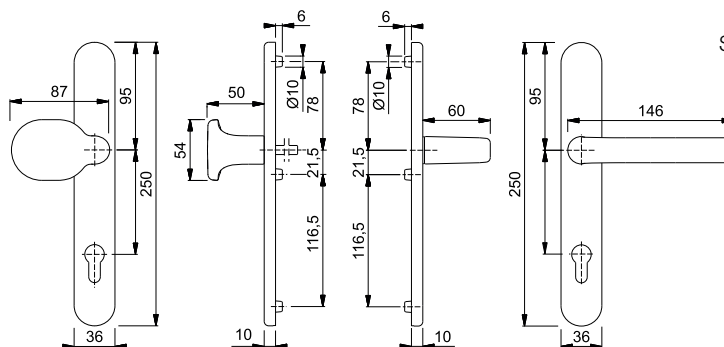

Schrauben- und Befestigungs-Sets für Sondertürdicken siehe ab S. 897.

■ Liverpool - 1313G/3357N

duraplus®



HOPPE-Aluminium-Schmalschild-Türgriff-Garnitur für Profiltüren:

- Lagerung: gekröpfte Türgriffe fest/drehbar, Rückholfedern, wartungsfreie Gleitlager
- Verbindung: HOPPE-Profilvollstift
- Unterkonstruktion: Zamak, Stütznocken
- Befestigung: verdeckt, durchgehend, Gewindeschrauben M6

Beschreibung			Lochung/ Abstand	F1	F9	F8707	F9016	P.E.	Krt.
				Art.-Nr.	Art.-Nr.	Art.-Nr.	Art.-Nr.		
Türgriff-Garnitur (Griff/Griff)	67-72	8	92	3172043	2896912	2896947	2896963	1	10

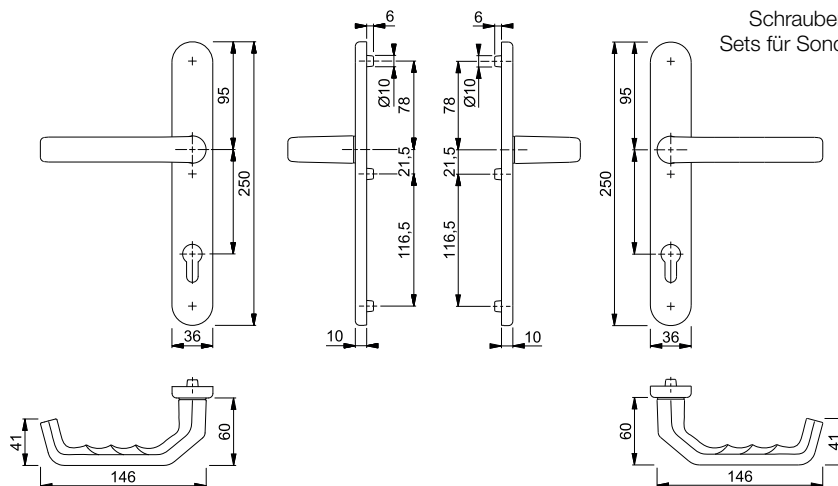

Schrauben- und Befestigungs-
Sets für Sondertürdicken siehe ab
S. 897.

■ Liverpool - 099KH/3357N/1313G

duraplus®



HOPPE-Aluminium-Schmalschild-Türgriff-Garnitur für Profiltüren:

- Lagerung: außen Kurzhalsgriff, innen gekröpfter Türgriff, fest/drehbar, Rückholfeder, wartungsfreie Gleitlager
- Verbindung: HOPPE-Vollstift
- Unterkonstruktion: Zamak, Stütznocken
- Befestigung: verdeckt, durchgehend, Gewindeschrauben M6

Beschreibung			Lochung/ Abstand	F1	F9	F8707	F9016	P.E.	Krt.
				Art.-Nr.	Art.-Nr.	Art.-Nr.	Art.-Nr.		
Türgriff-Garnitur (Kurzhalsgriff/Griff)	67-72	8	92	11623548	2906640	2906666	2906703	1	5

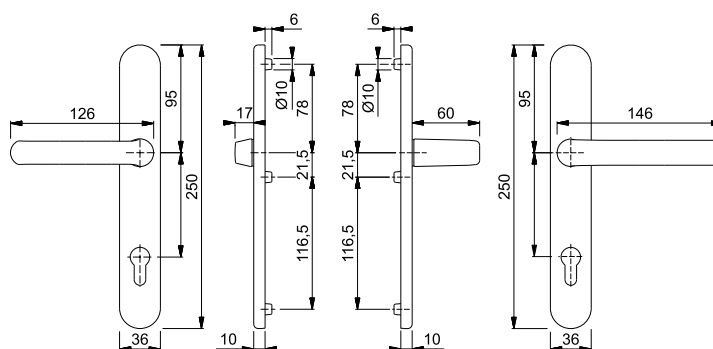

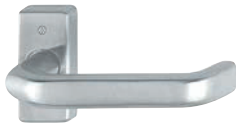

■ Liverpool - E1313G/44

duraplus®

HOPPE-Edelstahl-Rosetten-Türgriff-Halbgarnitur ohne Schlüsselrosette für Profiltüren:

- Lagerung: gekröpfter Türgriff fest/drehbar, Rückholfeder, wartungsfreies Gleitlager
- Verbindung: für HOPPE-Profilvollstift (bei Vierkant 8 mm) oder -Spreizstift (als Halbgarnitur auf der Innenseite der Außen-/Wohnungsabschluss-Tür)
- Unterkonstruktion: Kunststoff mit Stahlplatte
- Befestigung: verdeckt, Kunststoff-Dübel (Schrauben für Kunststoff-Dübel, Blindsteckmuttern für Aluminiumtüren oder Spreiznocken für Kunststofftüren separat bestellen)



Beschreibung	8	F69		P.E.	Krt.
		Art.-Nr.			
Türgriff-Halbgarnitur	8	3592751		2	12

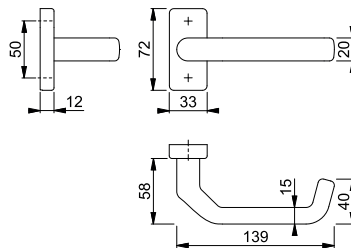

Für die Montage wird ein Profilvollstift 8 mm (S. 889) benötigt. Für eine 10 mm Schlossnuss wird ein von 10 auf 8 mm abgesetzter Vollstift (S. 886) benötigt.
Bei der Montage als Halbgarnitur auf der Innenseite der Haus- oder Wohnungsabschluss-Tür wird ein Spreizstift (S. 891) benötigt.

Befestigungsmaterial: Blindsteckmuttern (für Aluminiumtüren) und Spreiznocken (für Kunststofftüren) siehe S. 923.
Passende Schlüsselrosette E44S siehe S. 380.

9



■ Liverpool - E1313G/55

duraplus®

HOPPE-Edelstahl-Rosetten-Türgriff-Halbgarnitur ohne Schlüsselrosette für Profiltüren:

- Lagerung: gekröpfter Türgriff fest/drehbar, Rückholfeder, wartungsfreies Gleitlager
- Verbindung: für HOPPE-Profilvollstift (bei Vierkant 8 mm) oder -Spreizstift (als Halbgarnitur auf der Innenseite der Außen-/Wohnungsabschluss-Tür)
- Unterkonstruktion: Kunststoff mit Stahlplatte
- Befestigung: verdeckt, Kunststoff-Dübel (Schrauben für Kunststoff-Dübel, Blindsteckmuttern für Aluminiumtüren oder Spreiznocken für Kunststofftüren separat bestellen)



Beschreibung	8	F69		P.E.	Krt.
		Art.-Nr.			
Türgriff-Halbgarnitur	8	2737823		2	12

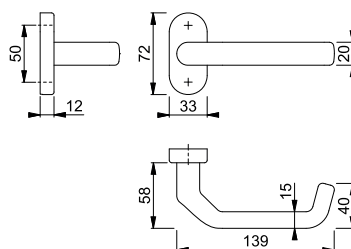

Für die Montage wird ein Profilvollstift 8 mm (S. 889) benötigt. Für eine 10 mm Schlossnuss wird ein von 10 auf 8 mm abgesetzter Vollstift (S. 886) benötigt.
Bei der Montage als Halbgarnitur auf der Innenseite der Haus- oder Wohnungsabschluss-Tür wird ein Spreizstift (S. 891) benötigt.

Befestigungsmaterial: Blindsteckmuttern (für Aluminiumtüren) und Spreiznocken (für Kunststofftüren) siehe S. 923.
Passende Schlüsselrosette E55S siehe S. 382.

■ Liverpool - E554/3357N/1313G

duraplus®



HOPPE-Edelstahl-Schmalschild-Wechsel-Garnitur für Profiltüren:

- Lagerung: außen Griffplatte fest, ummontierbar; innen gekröpfter Türgriff fest/drehbar, Rückholfeder, wartungsfreies Gleitlager
- Verbindung: HOPPE-Vollstift
- Unterkonstruktion: Zamak, Stütznocken
- Befestigung: verdeckt, durchgehend, Gewindeschrauben M6



Beschreibung			Lochung/ Abstand	F69			P.E.	Krt.
				Art.-Nr.				
Wechsel-Garnitur (Griffplatte/Griff)	67-72	8/40	92	3085855			1	5

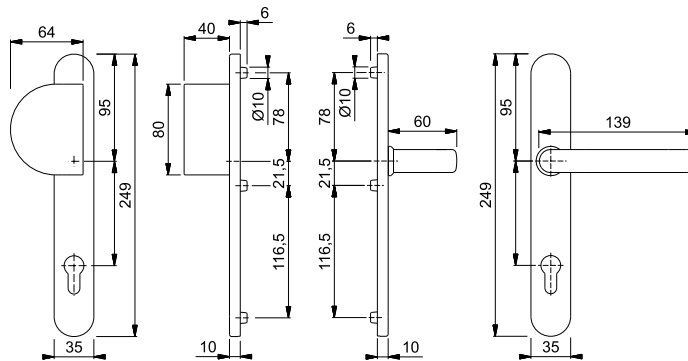

Schrauben- und Befestigungs-Sets für Sondertürdicken siehe ab S. 897.

■ Liverpool - E538G/3357N/1313G

duraplus®



HOPPE-Edelstahl-Schmalschild-Wechsel-Garnitur für Profiltüren:

- Lagerung: außen Stoßgriff fest, ummontierbar; innen gekröpfter Türgriff fest/drehbar, Rückholfeder, wartungsfreies Gleitlager
- Verbindung: HOPPE-Vollstift
- Unterkonstruktion: Zamak, Stütznocken
- Befestigung: verdeckt, durchgehend, Gewindeschrauben M6



Beschreibung			Lochung/ Abstand	F69			P.E.	Krt.
				Art.-Nr.				
Wechsel-Garnitur (Stoßgriff/Griff)	67-72	8/40	92	3085716			1	5

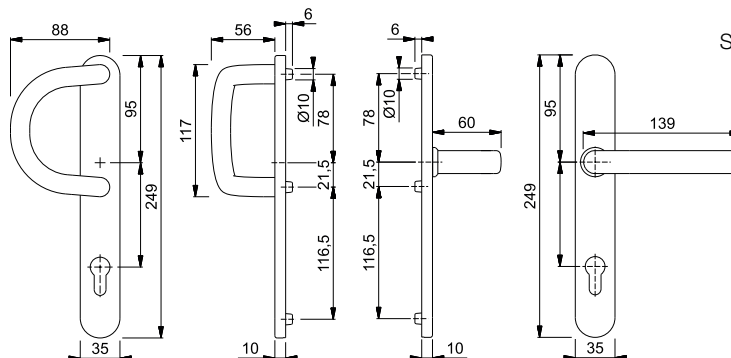

Schrauben- und Befestigungs-Sets für Sondertürdicken siehe ab S. 897.





■ **Liverpool - E86G/3357N/1313G**

duraplus®

HOPPE-Edelstahl-Schmalschild-Wechsel-Garnitur für Profiltüren:

- Lagerung: außen gekröpfter Knopf fest, unmontierbar; innen gekröpfter Türgriff fest/drehbar, Rückholfeder, wartungsfreies Gleitlager
- Verbindung: HOPPE-FDW-Profilvollstift
- Unterkonstruktion: Zamak, Stütznocken
- Befestigung: verdeckt, durchgehend, Gewindeschrauben M6



Beschreibung			Lochung/ Abstand	F69			P.E.	Krt.	
				Art.-Nr.					
Wechsel-Garnitur (Knopf/Griff)	67-72	8		92	3085901			1	5

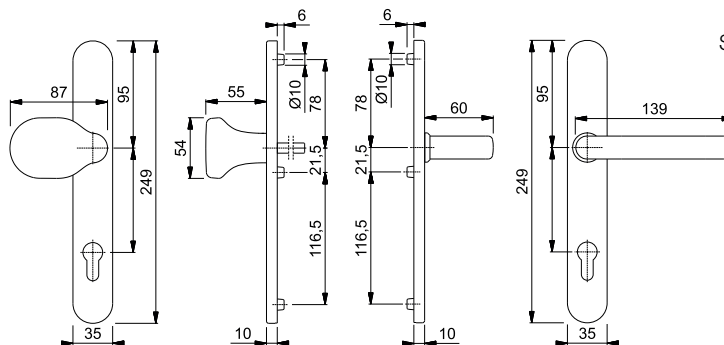

Schrauben- und Befestigungs-
Sets für Sondertürdicken siehe ab
S. 897.





■ **Liverpool - E1313G/3357N**

duraplus®

HOPPE-Edelstahl-Schmalschild-Türgriff-Garnitur für Profiltüren:

- Lagerung: gekröpfte Türgriffe fest/drehbar, Rückholfedern, wartungsfreie Gleitlager
- Verbindung: HOPPE-Profilvollstift
- Unterkonstruktion: Zamak, Stütznocken
- Befestigung: verdeckt, durchgehend, Gewindeschrauben M6



Beschreibung			Lochung/ Abstand	F69			P.E.	Krt.	
				Art.-Nr.					
Türgriff-Garnitur (Griff/Griff)	67-72	8		92	3086049			1	5

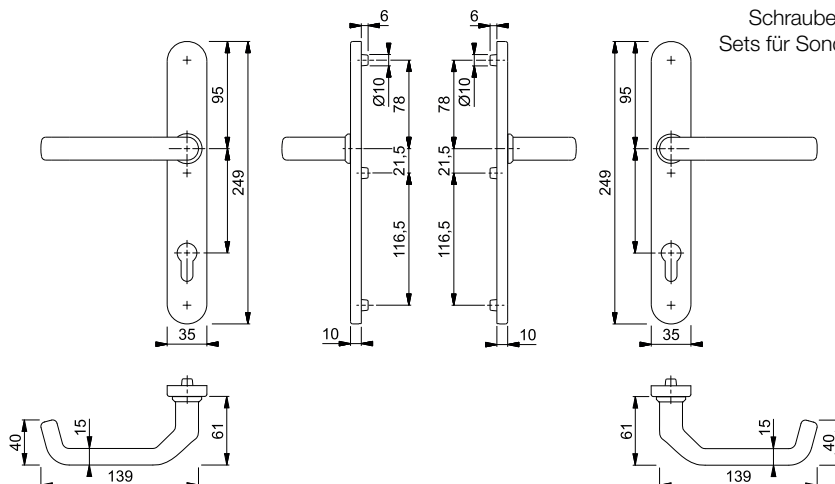

Schrauben- und Befestigungs-
Sets für Sondertürdicken siehe ab
S. 897.

■ Liverpool - E099KH/3357N/1313G

duraplus®



HOPPE-Edelstahl-Schmalschild-Türgriff-Garnitur für Profiltüren:

- Lagerung: außen Kurzhalsgriff, innen gekröpfter Türgriff, fest/drehbar, Rückholfeder, wartungsfreie Gleitlager
- Verbindung: HOPPE-Profilvollstift
- Unterkonstruktion: Zamak, Stütznocken
- Befestigung: verdeckt, durchgehend, Gewindeschrauben M6



Beschreibung			Lochung/ Abstand	F69				P.E.	Krt.
				Art.-Nr.					
Türgriff-Garnitur (Kurzhalsgriff/Griff)	67-72	8	92	3086129				1	5

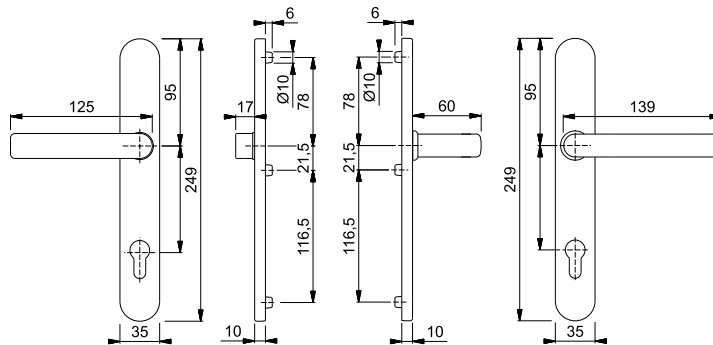

■ Liverpool - M86G/3357N/1313G

duraplus®



HOPPE-Messing-Schmalschild-Wechsel-Garnitur für Profiltüren:

- Lagerung: außen gekröpfter Knopf fest, ummontierbar; innen gekröpfter Türgriff fest/drehbar, Rückholfeder, wartungsfreies Gleitlager
- Verbindung: HOPPE-FDW-Profilvollstift
- Unterkonstruktion: Zamak, Stütznocken
- Befestigung: verdeckt, durchgehend, Gewindeschrauben M6



Beschreibung			Lochung/ Abstand	F73	F77-R			P.E.	Krt.
				Art.-Nr.	Art.-Nr.				
Wechsel-Garnitur (Knopf/Griff)	67-72	8	92	2899582	2888040			1	5

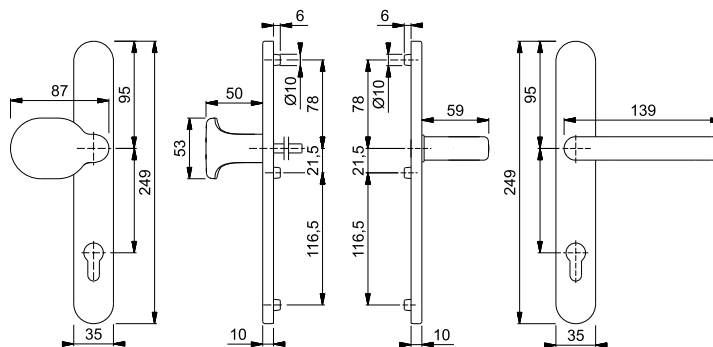

Resista® wird auf alle Oberflächen gewährt, die in der Farbnummer den Buchstaben **R** enthalten.

Resista®

Schrauben- und Befestigungs-Sets für Sondertürdicken siehe ab S. 897.





Liverpool - M1313G/3357N

duraplus®

HOPPE-Messing-Schmalschild-Türgriff-Garnitur für Profiltüren:

- Lagerung: gekröpfte Türgriffe fest/drehbar, Rückholfedern, wartungsfreie Gleitlager
- Verbindung: HOPPE-Profilvollstift
- Unterkonstruktion: Zamak, Stütznocken
- Befestigung: verdeckt, durchgehend, Gewindeschrauben M6



Beschreibung			Lochung/ Abstand	F73	F77-R			P.E.	Krt.
				Art.-Nr.	Art.-Nr.				
Türgriff-Garnitur (Griff/Griff)	67-72	8	 92	2899662	2888517			1	5

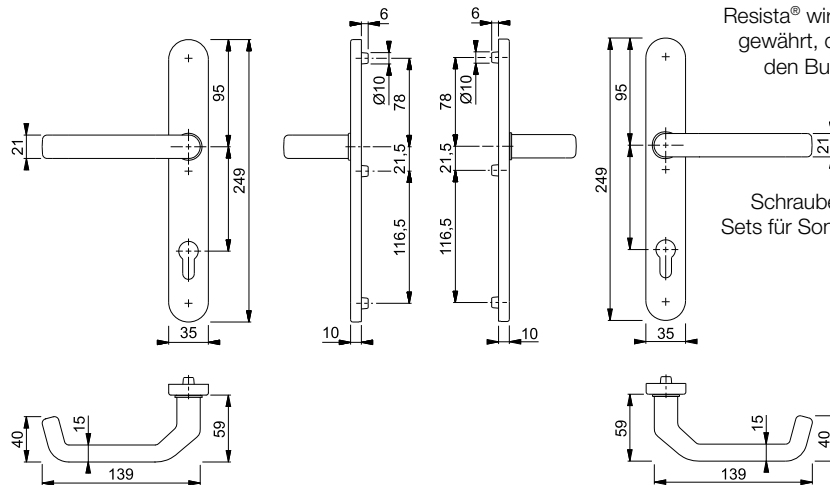

Resista® wird auf alle Oberflächen gewährt, die in der Farbnummer den Buchstaben **R** enthalten.

Resista®

Schrauben- und Befestigungs-Sets für Sondertürdicken siehe ab S. 897.

9





London - 78G/2246/113

duraplus®

HOPPE-Aluminium-Schmalschild-Wechsel-Garnitur für Profiltüren:

- Lagerung: außen gekröpfter Knopf fest, ummontierbar; innen Türgriff fest/drehbar, wartungsfreies Gleitlager
- Verbindung: HOPPE-FDW-Profilstift
- Unterkonstruktion: Edelstahl, Stütznocken
- Befestigung: innen sichtbar, durchgehend, Gewindeschrauben M6, Abdeckkappen für Schraubenköpfe

Beschreibung			Lochung/ Abstand	F1	F8707	F9016		P.E.	Krt.
				Art.-Nr.	Art.-Nr.	Art.-Nr.			
Wechsel-Garnitur (Knopf/Griff)	67-72	8	 92	2322046	2425230	2273900		1	10

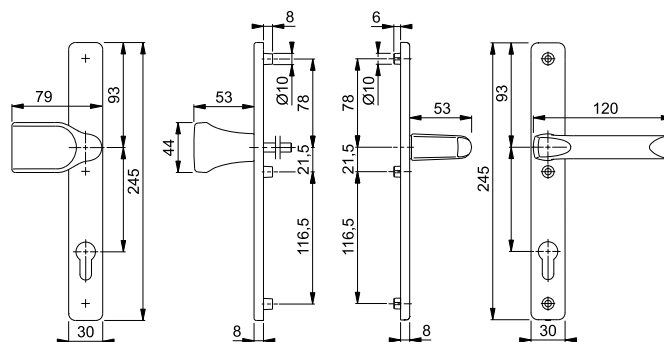

Befestigungs-Sets für Sondertürdicken siehe ab S. 904.

London - 78G/2246/113/KK

duraplus®



HOPPE-Aluminium-Schmalschild-Wechsel-Garnitur inkl. Profildoppelzylinder für Profiltüren:

- Lagerung: außen gekröpfter Knopf fest, ummontierbar; innen Türgriff fest/drehbar, wartungsfreies Gleitlager
- Verbindung: HOPPE-FDW-Profilstift
- Profildoppelzylinder: 40/40 mm, vernickelt, beidseits schließend, 3 Schlüssel, mit Stulpschraube M5
- Unterkonstruktion: Edelstahl, Stütznocken
- Befestigung: innen sichtbar, durchgehend, Gewindeschrauben M6, Abdeckkappen für Schraubenköpfe

Beschreibung			Lochung/ Abstand	F1	F9016			P.E.	Krt.
				Art.-Nr.	Art.-Nr.				
Wechsel-Garnitur (Knopf/Griff)	57-62	8+10		92	11928670			1	15
				92		11539155		1	8

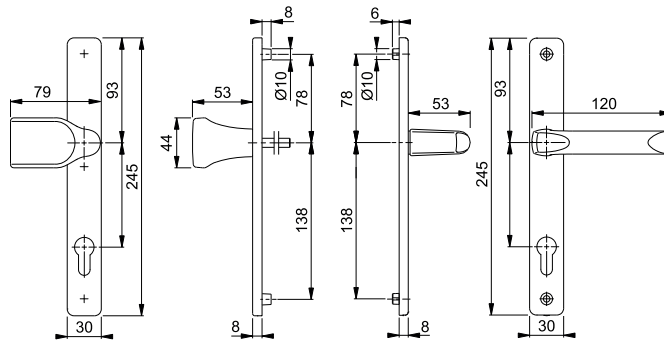

Befestigungs-Sets für Sondertürdicken siehe ab S. 904.

London - 113/2246/KK

duraplus®



HOPPE-Aluminium-Schmalschild-Türgriff-Garnitur inkl. Profildoppelzylinder für Profiltüren:

- Lagerung: Türgriffe fest/drehbar, wartungsfreie Gleitlager
- Verbindung: HOPPE-Vollstift
- Profildoppelzylinder: 40/40 mm, vernickelt, beidseits schließend, 3 Schlüssel, mit Stulpschraube M5
- Unterkonstruktion: Edelstahl, Stütznocken
- Befestigung: innen sichtbar, durchgehend, Gewindeschrauben M6, Abdeckkappen für Schraubenköpfe

Beschreibung			Lochung/ Abstand	F1	F9016			P.E.	Krt.
				Art.-Nr.	Art.-Nr.				
Türgriff-Garnitur (Griff/Griff)	57-62	8+10		92	11928657			1	10
				92		11538697		1	18

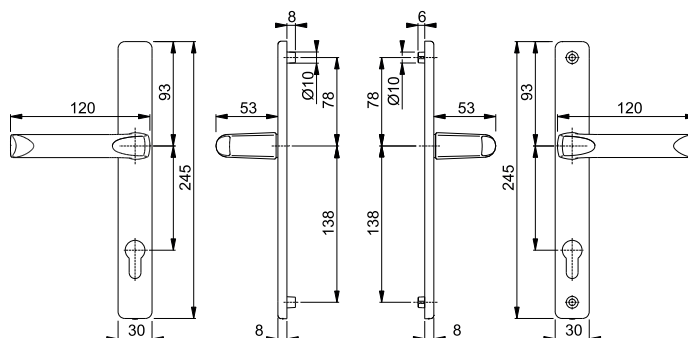

Befestigungs-Sets für Sondertürdicken siehe ab S. 904.



London - 113/2246

duraplus®

HOPPE-Aluminium-Schmalschild-Türgriff-Garnitur für Profiltüren:

- Lagerung: Türgriffe fest/drehbar, wartungsfreie Gleitlager
- Verbindung: HOPPE-Vollstift
- Unterkonstruktion: Edelstahl, Stütznocken
- Befestigung: innen sichtbar, durchgehend, Gewindeschrauben M6, Abdeckkappen für Schraubenköpfe

Beschreibung			Lochung/ Abstand	F1	F8707	F9016	P.E.	Krt.	
				Art.-Nr.	Art.-Nr.	Art.-Nr.			
Türgriff-Garnitur (Griff/Griff)	57-62	8		72	11538685			1	18
	67-72	8		92	2205528	2205595	2205616	1	20

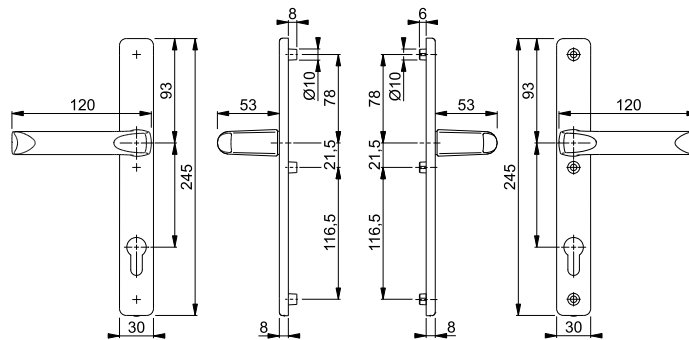

Befestigungs-Sets für
Sondertürdicken siehe ab S. 904.

9



London - 113KH/2246/113

duraplus®

HOPPE-Aluminium-Schmalschild-Türgriff-Garnitur für Profiltüren:

- Lagerung: außen Kurzhalsgriff, innen Türgriff, fest/drehbar, wartungsfreie Gleitlager
- Verbindung: HOPPE-Vollstift
- Unterkonstruktion: Edelstahl, Stütznocken
- Befestigung: innen sichtbar, durchgehend, Gewindeschrauben M6, Abdeckkappen für Schraubenköpfe

Beschreibung			Lochung/ Abstand	F1	F8707	F9016	P.E.	Krt.	
				Art.-Nr.	Art.-Nr.	Art.-Nr.			
Türgriff-Garnitur (Kurzhalsgriff/Griff)	67-72	8		92	2746181	2746199	2746236	1	10

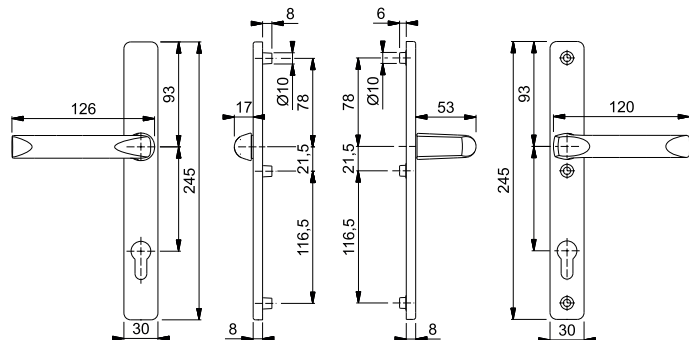

Befestigungs-Sets für
Sondertürdicken siehe ab S. 904.

■ Luxembourg - 513G/3357N/1500

duraplus®



HOPPE-Aluminium-Schmalschild-Wechsel-Garnitur für Profiltüren:

- Lagerung: außen Stoßgriff fest, unmontierbar; innen Türgriff fest/drehbar, Rückholfeder, wartungsfreies Gleitlager
- Verbindung: HOPPE-Vollstift
- Unterkonstruktion: Zamak, Stütznocken
- Befestigung: verdeckt, durchgehend, Gewindeschrauben M6

Beschreibung			Lochung/ Abstand	F1	F9	F8707	F9016	P.E.	Krt.
				Art.-Nr.	Art.-Nr.	Art.-Nr.	Art.-Nr.		
Wechsel-Garnitur (Stoßgriff/Griff)	67-72	8/40	92	3928921	8209496	8023103	8209629	1	5

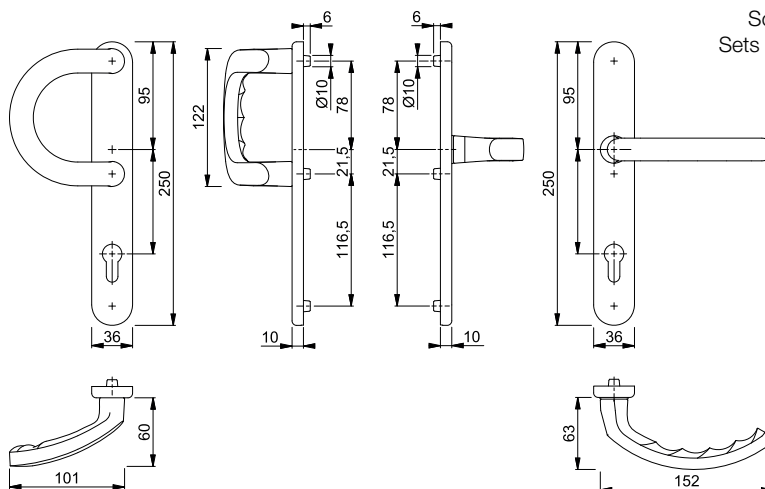

Schrauben- und Befestigungs-Sets für Sondertürdicken siehe ab S. 897.

■ Luxembourg - 86G/3357N/1500

duraplus®



HOPPE-Aluminium-Schmalschild-Wechsel-Garnitur für Profiltüren:

- Lagerung: außen gekröpfter Knopf fest, unmontierbar; innen Türgriff fest/drehbar, Rückholfeder, wartungsfreies Gleitlager
- Verbindung: HOPPE-FDW-Profilvollstift
- Unterkonstruktion: Zamak, Stütznocken
- Befestigung: verdeckt, durchgehend, Gewindeschrauben M6

Beschreibung			Lochung/ Abstand	F1	F9	F8707	F9016	P.E.	Krt.
				Art.-Nr.	Art.-Nr.	Art.-Nr.	Art.-Nr.		
Wechsel-Garnitur (Knopf/Griff)	67-72	8	92	11622660	8207102	1852504	8089146	1	5

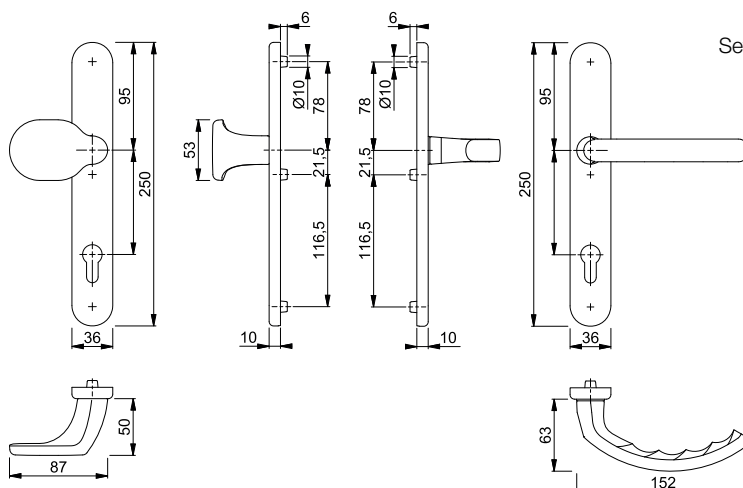

Schrauben- und Befestigungs-Sets für Sondertürdicken siehe ab S. 897.





Luxembourg - 1500/3357N

duraplus®

HOPPE-Aluminium-Schmalschild-Türgriff-Garnitur für Profiltüren:

- Lagerung: Türgriffe fest/drehbar, Rückholfedern, wartungsfreie Gleitlager
- Verbindung: HOPPE-Profilvollstift
- Unterkonstruktion: Zamak, Stütznocken
- Befestigung: verdeckt, durchgehend, Gewindeschrauben M6

Beschreibung			Lochung/ Abstand	F1	F9	F8707	F9016	P.E.	Krt.
				Art.-Nr.	Art.-Nr.	Art.-Nr.	Art.-Nr.		
Türgriff-Garnitur (Griff/Griff)	67-72	8	 92	3234515	6990949	6990741	836499	1	10

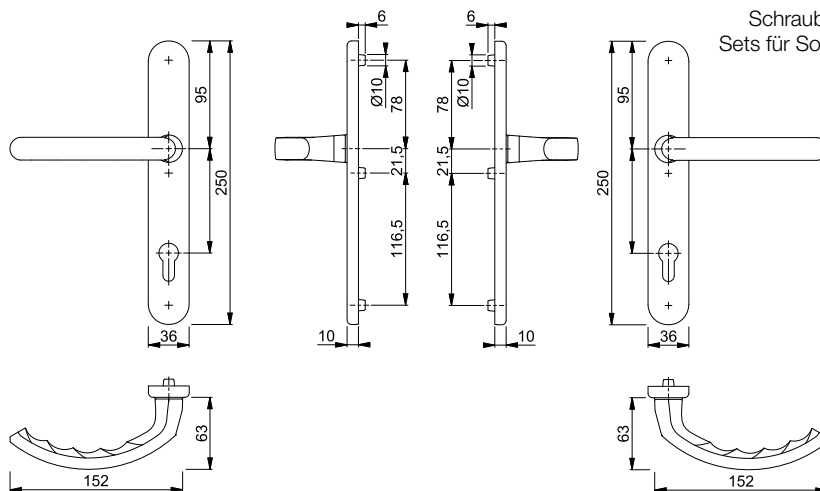

9





Luxembourg - 099KH/3357N/1500

duraplus®

HOPPE-Aluminium-Schmalschild-Türgriff-Garnitur für Profiltüren:

- Lagerung: außen Kurzhalsgriff, innen Türgriff, fest/drehbar, Rückholfeder, wartungsfreie Gleitlager
- Verbindung: HOPPE-Vollstift
- Unterkonstruktion: Zamak, Stütznocken
- Befestigung: verdeckt, durchgehend, Gewindeschrauben M6

Beschreibung			Lochung/ Abstand	F1	F9	F8707	F9016	P.E.	Krt.
				Art.-Nr.	Art.-Nr.	Art.-Nr.	Art.-Nr.		
Türgriff-Garnitur (Kurzhalsgriff/Griff)	67-72	8	 92	11622659	1774286	8034076	8047193	1	5

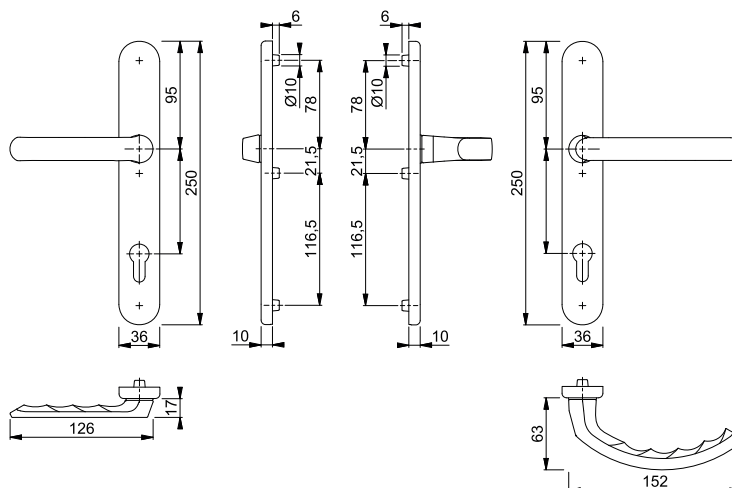



■ Luxembourg - 099KH/3347N

duraplus®

HOPPE-Aluminium-Schmalschild-Türgriff-Halbgarnitur für Profiltüren (Außenseite):

- Lagerung: Kurzhalsgriff fest/drehbar, Rückholfeder, wartungsfreies Gleitlager
- Verbindung: HOPPE-Vollstift
- Unterkonstruktion: Zamak, Stütznocken
- Befestigung: verdeckt, für Gewindeschrauben M6

Beschreibung			Lochung/ Abstand	F1	F9	F31-1	F8707	P.E.	Krt.
				Art.-Nr.	Art.-Nr.	Art.-Nr.	Art.-Nr.		
Türgriff-Halbgarnitur (außen)	72-82	8	92	11669457	11669494	11659853	11731345	1	20
Beschreibung			Lochung/ Abstand	F9016	F9714M			P.E.	Krt.
Türgriff-Halbgarnitur (außen)	72-82	8	92	11669524	11669500			1	20

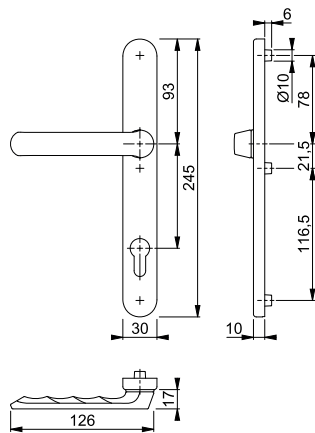

■ Marseille - 1138F/55

duraplus®

HOPPE-Aluminium-Rosetten-Türgriff-Halbgarnitur ohne Schlüsselrosette für Profiltüren:

- Lagerung: Türgriff fest/drehbar, Rückholfeder, wartungsfreies Gleitlager
- Verbindung: für HOPPE-Profilvollstift (bei Vierkant 8 mm) oder -Spreizstift (als Halbgarnitur auf der Innenseite der Außen-/Wohnungsabschluss-Tür)
- Unterkonstruktion: Kunststoff mit Stahlplatte
- Befestigung: verdeckt, Kunststoff-Dübel (Schrauben für Kunststoff-Dübel, Blindsteckmuttern für Aluminiumtüren oder Spreiznocken für Kunststofftüren separat bestellen)

Beschreibung			F1				P.E.	Krt.
			Art.-Nr.					
Türgriff-Halbgarnitur		8	11636282				2	12

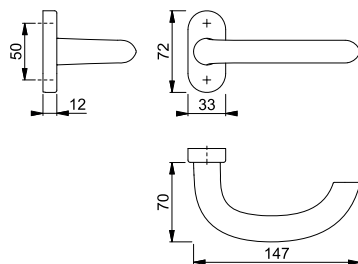

Für die Montage wird ein Profilverstift 8 mm (S. 889) benötigt. Für eine 10 mm Schlossnuss wird ein von 10 auf 8 mm abgesetzter Vollstift (S. 886) benötigt.

Bei der Montage als Halbgarnitur auf der Innenseite der Haus- oder Wohnungsabschluss-Tür wird ein Spreizstift (S. 891) benötigt.

Befestigungsmaterial: Blindsteckmuttern (für Aluminiumtüren) und Spreiznocken (für Kunststofftüren) siehe S. 923.

Passende Schlüsselrosette 55S siehe S. 378.



■ **Marseille - E1138F/55**

duraplus®

HOPPE-Edelstahl-Rosetten-Türgriff-Halbgarnitur ohne Schlüsselrosette für Profiltüren:

- Lagerung: Türgriff fest/drehbar, Rückholfeder, wartungsfreies Gleitlager
- Verbindung: für HOPPE-Profilvollstift (bei Vierkant 8 mm) oder -Spreizstift (als Halbgarnitur auf der Innenseite der Außen-/Wohnungsabschluss-Tür)
- Unterkonstruktion: Kunststoff mit Stahlplatte
- Befestigung: verdeckt, Kunststoff-Dübel (Schrauben für Kunststoff-Dübel, Blindsteckmuttern für Aluminiumtüren oder Spreiznocken für Kunststofftüren separat bestellen)



Beschreibung		8	F69	F69-S			P.E.	Krt.
			Art.-Nr.	Art.-Nr.				
Türgriff-Halbgarnitur			3028771	3656831			2	12

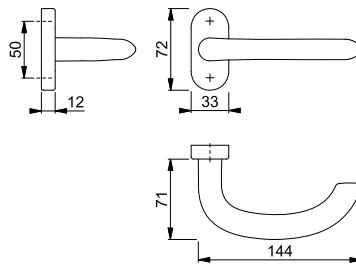

Der Buchstabe **S** in der Farbnummer steht für SecuSan®, die antimikrobielle Oberfläche. Nur für den Innenbereich geeignet.

SecuSan®

Für die Montage wird ein Profilverstift 8 mm (S. 889) benötigt. Für eine 10 mm Schlossnuss wird ein von 10 auf 8 mm abgesetzter Verstift (S. 886) benötigt.

Bei der Montage als Halbgarnitur auf der Innenseite der Haus- oder Wohnungsabschluss-Tür wird ein Spreizstift (S. 891) benötigt.

Befestigungsmaterial: Blindsteckmuttern (für Aluminiumtüren) und Spreiznocken (für Kunststofftüren) siehe S. 923.

Passende Schlüsselrosette E55S siehe S. 382.



■ Marseille - E1138GF2/55

duraplus®

HOPPE-Edelstahl-Rosetten-Türgriff-Halbgarnitur ohne Schlüsselrosette für Profiltüren:

- Lagerung: gekröpfter Türgriff fest/drehbar, Rückholfeder, wartungsfreies Gleitlager
- Verbindung: für HOPPE-Profilvollstift (bei Vierkant 8 mm) oder -Spreizstift (als Halbgarnitur auf der Innenseite der Außen-/Wohnungsabschluss-Tür)
- Unterkonstruktion: Kunststoff mit Stahlplatte
- Befestigung: verdeckt, Kunststoff-Dübel (Schrauben für Kunststoff-Dübel, Blindsteckmuttern für Aluminiumtüren oder Spreiznocken für Kunststofftüren separat bestellen)



Beschreibung	8	F69	F69-S	P.E.	Krt.
		Art.-Nr.	Art.-Nr.		
Türgriff-Halbgarnitur		3527027	3656849	2	12

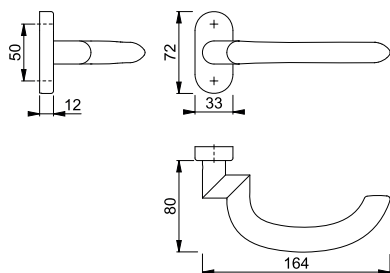

Der Buchstabe **S** in der Farbnummer steht für SecuSan®, die antimikrobielle Oberfläche. Nur für den Innenbereich geeignet.

SecuSan®

Für die Montage wird ein Profilverstift 8 mm (S. 889) benötigt. Für eine 10 mm Schlossnuss wird ein von 10 auf 8 mm abgesetzter Vollstift (S. 886) benötigt.

Bei der Montage als Halbgarnitur auf der Innenseite der Haus- oder Wohnungsabschluss-Tür wird ein Spreizstift (S. 891) benötigt.

Befestigungsmaterial:
Blindsteckmuttern (für Aluminiumtüren) und Spreiznocken (für Kunststofftüren) siehe S. 923.

Passende Schlüsselrosette E55S siehe S. 382.



■ **Paris - 138GF/55**

duraplus®

HOPPE-Aluminium-Rosetten-Türgriff-Halbgarnitur ohne Schlüsselrosette für Profiltüren:

- Lagerung: gekröpfter Türgriff fest/drehbar, Rückholfeder, wartungsfreies Gleitlager
- Verbindung: für HOPPE-Vollstift abgerundet (bei Vierkant 8 mm) oder -Spreizstift (als Halbgarnitur auf der Innenseite der Außen-/Wohnungsabschluss-Tür)
- Unterkonstruktion: Kunststoff mit Stahlplatte
- Befestigung: verdeckt, Kunststoff-Dübel (Schrauben für Kunststoff-Dübel, Blindsteckmuttern für Aluminiumtüren oder Spreiznocken für Kunststofftüren separat bestellen)

Beschreibung		F1	F1-2-S	F9-2	F9016	P.E.	Krt.
Türgriff-Halbgarnitur	8	3162013	3678829	2699468	8212524	2	12

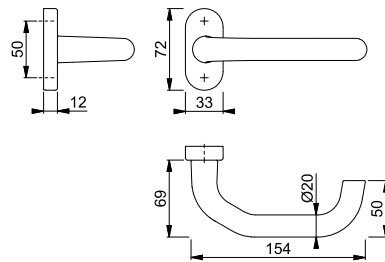

Der Buchstabe **S** in der Farbnummer steht für SecuSan®, die antimikrobielle Oberfläche. Nur für den Innenbereich geeignet.

SecuSan®

Für die Montage wird ein Profilverstift 8 mm (S. 889) benötigt. Für eine 10 mm Schlossnuss wird ein von 10 auf 8 mm abgesetzter Vollstift (S. 886) benötigt.

Bei der Montage als Halbgarnitur auf der Innenseite der Haus- oder Wohnungsabschluss-Tür wird ein Spreizstift (S. 891) benötigt.

Befestigungsmaterial: Blindsteckmuttern (für Aluminiumtüren) und Spreiznocken (für Kunststofftüren) siehe S. 923.

Passende Schlüsselrosette 55S siehe S. 378.



Paris - E138GF/55

duraplus®

HOPPE-Edelstahl-Rosetten-Türgriff-Halbgarnitur ohne Schlüsselrosette für Profiltüren:

- Lagerung: gekröpfter Türgriff fest/drehbar, Rückholfeder, wartungsfreies Gleitlager
- Verbindung: für HOPPE-Profilvollstift (bei Vierkant 8 mm) oder -Spreizstift (als Halbgarnitur auf der Innenseite der Außen-/Wohnungsabschluss-Tür)
- Unterkonstruktion: Kunststoff mit Stahlplatte
- Befestigung: verdeckt, Kunststoff-Dübel (Schrauben für Kunststoff-Dübel, Blindsteckmuttern für Aluminiumtüren oder Spreiznocken für Kunststofftüren separat bestellen)



Beschreibung	8	F69	F69-S	F77-R	P.E.	Krt.
		Art.-Nr.	Art.-Nr.	Art.-Nr.		
Türgriff-Halbgarnitur		595877	3659249	2088510	2	12

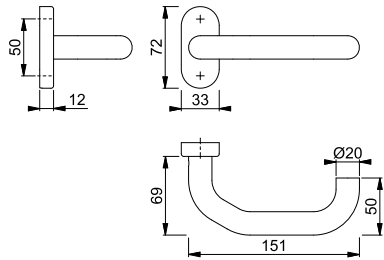

Resista® wird auf alle Oberflächen gewährt, die in der Farbnummer den Buchstaben **R** enthalten.

Resista®

Der Buchstabe **S** in der Farbnummer steht für SecuSan®, die antimikrobielle Oberfläche. Nur für den Innenbereich geeignet.

SecuSan®

Für die Montage wird ein Profilverstift 8 mm (S. 889) benötigt. Für eine 10 mm Schlossnuss wird ein von 10 auf 8 mm abgesetzter Vollstift (S. 886) benötigt.

Bei der Montage als Halbgarnitur auf der Innenseite der Haus- oder Wohnungsabschluss-Tür wird ein Spreizstift (S. 891) benötigt.

Befestigungsmaterial: Blindsteckmuttern (für Aluminiumtüren) und Spreiznocken (für Kunststofftüren) siehe S. 923.

Passende Schlüsselrosette E55S siehe S. 382.



■ **Paris - E138GF2/55**

duraplus®

HOPPE-Edelstahl-Rosetten-Türgriff-Halbgarnitur ohne Schlüsselrosette für Profiltüren:

- Lagerung: gekröpfter Türgriff fest/drehbar, Rückholfeder, wartungsfreies Gleitlager
- Verbindung: für HOPPE-Profilvollstift (bei Vierkant 8 mm) oder -Spreizstift (als Halbgarnitur auf der Innenseite der Außen-/Wohnungsabschluss-Tür)
- Unterkonstruktion: Kunststoff mit Stahlplatte
- Befestigung: verdeckt, Kunststoff-Dübel (Schrauben für Kunststoff-Dübel, Blindsteckmuttern für Aluminiumtüren oder Spreiznocken für Kunststofftüren separat bestellen)



Beschreibung	8	F69	F69-S	P.E.	Krt.
		Art.-Nr.	Art.-Nr.		
Türgriff-Halbgarnitur		2739837	3659273	2	12

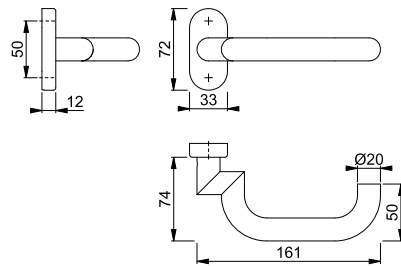

Der Buchstabe **S** in der Farbnummer steht für SecuSan®, die antimikrobielle Oberfläche. Nur für den Innenbereich geeignet.

SecuSan®

Für die Montage wird ein Profilverstift 8 mm (S. 889) benötigt. Für eine 10 mm Schlossnuss wird ein von 10 auf 8 mm abgesetzter Verstift (S. 886) benötigt.

Bei der Montage als Halbgarnitur auf der Innenseite der Haus- oder Wohnungsabschluss-Tür wird ein Spreizstift (S. 891) benötigt.

Befestigungsmaterial: Blindsteckmuttern (für Aluminiumtüren) und Spreiznocken (für Kunststofftüren) siehe S. 923.

Passende Schlüsselrosette E55S siehe S. 382.

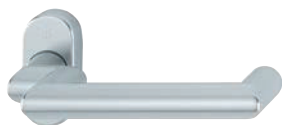

Rotterdam - 1401GF2/55

duraplus®

HOPPE-Aluminium-Rosetten-Türgriff-Halbgarnitur ohne Schlüsselrosette für Profiltüren:

- Lagerung: gekröpfter Türgriff fest/drehbar, Rückholfeder, wartungsfreies Gleitlager
- Verbindung: für HOPPE-Profilvollstift (bei Vierkant 8 mm) oder -Spreizstift (als Halbgarnitur auf der Innenseite der Außen-/Wohnungsabschluss-Tür)
- Unterkonstruktion: Kunststoff mit Stahlplatte
- Befestigung: verdeckt, Kunststoff-Dübel (Schrauben für Kunststoff-Dübel, Blindsteckmuttern für Aluminiumtüren oder Spreiznocken für Kunststofftüren separat bestellen)

Beschreibung	8	F1	F1-2-S	F9714M	P.E.	Krt.
		Art.-Nr.	Art.-Nr.	Art.-Nr.		
Türgriff-Halbgarnitur		3621911	3745454	11954140	2	12

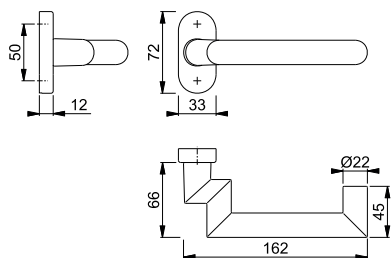

Der Buchstabe **S** in der Farbnummer steht für SecuSan®, die antimikrobielle Oberfläche. Nur für den Innenbereich geeignet.

SecuSan®

Für die Montage wird ein Profilverstift 8 mm (S. 889) benötigt. Für eine 10 mm Schlossnuss wird ein von 10 auf 8 mm abgesetzter Vollstift (S. 886) benötigt.

Bei der Montage als Halbgarnitur auf der Innenseite der Haus- oder Wohnungsabschluss-Tür wird ein Spreizstift (S. 891) benötigt.

Befestigungsmaterial:
Blindsteckmuttern (für Aluminiumtüren) und Spreiznocken (für Kunststofftüren) siehe S. 923.

Passende Schlüsselrosette 55S
siehe S. 378.



Rotterdam - E1401GF2/55

duraplus®

HOPPE-Edelstahl-Rosetten-Türgriff-Halbgarnitur ohne Schlüsselrosette für Profiltüren:

- Lagerung: gekröpfter Türgriff fest/drehbar, Rückholfeder, wartungsfreies Gleitlager
- Verbindung: für HOPPE-Profilvollstift (bei Vierkant 8 mm) oder -Spreizstift (als Halbgarnitur auf der Innenseite der Außen-/Wohnungsabschluss-Tür)
- Unterkonstruktion: Kunststoff mit Stahlplatte
- Befestigung: verdeckt, Kunststoff-Dübel (Schrauben für Kunststoff-Dübel, Blindsteckmutter für Aluminiumtüren oder Spreiznocken für Kunststofftüren separat bestellen)



Beschreibung		F69	F69-S	P.E.	Krt.
Türgriff-Halbgarnitur	8	3185493	3745657	2	12

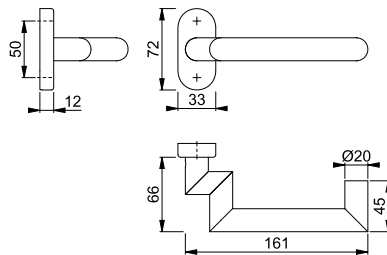

Der Buchstabe **S** in der Farbnummer steht für SecuSan®, die antimikrobielle Oberfläche. Nur für den Innenbereich geeignet.

SecuSan®

Für die Montage wird ein Profilverstift 8 mm (S. 889) benötigt. Für eine 10 mm Schlossnuss wird ein von 10 auf 8 mm abgesetzter Verstift (S. 886) benötigt. Bei der Montage als Halbgarnitur auf der Innenseite der Haus- oder Wohnungsabschluss-Tür wird ein Spreizstift (S. 891) benötigt.

Befestigungsmaterial: Blindsteckmutter (für Aluminiumtüren) und Spreiznocken (für Kunststofftüren) siehe S. 923. Passende Schlüsselrosette E55S siehe S. 382.

9



San Francisco - 1301GF2/55

duraplus®

HOPPE-Aluminium-Rosetten-Türgriff-Halbgarnitur ohne Schlüsselrosette für Profiltüren:

- Lagerung: gekröpfter Türgriff fest/drehbar, Rückholfeder, wartungsfreies Gleitlager
- Verbindung: für HOPPE-Profilvollstift (bei Vierkant 8 mm) oder -Spreizstift (als Halbgarnitur auf der Innenseite der Außen-/Wohnungsabschluss-Tür)
- Unterkonstruktion: Kunststoff mit Stahlplatte
- Befestigung: verdeckt, Kunststoff-Dübel (Schrauben für Kunststoff-Dübel, Blindsteckmutter für Aluminiumtüren oder Spreiznocken für Kunststofftüren separat bestellen)

Beschreibung		F1	P.E.	Krt.
Türgriff-Halbgarnitur	8	3713671	2	12

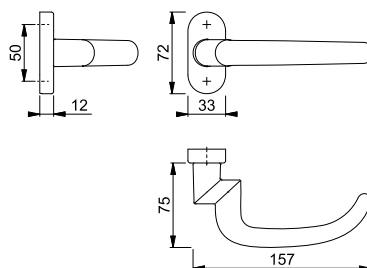

Für die Montage wird ein Profilverstift 8 mm (S. 889) benötigt. Für eine 10 mm Schlossnuss wird ein von 10 auf 8 mm abgesetzter Verstift (S. 886) benötigt.

Bei der Montage als Halbgarnitur auf der Innenseite der Haus- oder Wohnungsabschluss-Tür wird ein Spreizstift (S. 891) benötigt.

Befestigungsmaterial: Blindsteckmutter (für Aluminiumtüren) und Spreiznocken (für Kunststofftüren) siehe S. 923. Passende Schlüsselrosette 55S siehe S. 378.



San Francisco - E1301GF2/55

duraplus®

HOPPE-Edelstahl-Rosetten-Türgriff-Halbgarnitur ohne Schlüsselrosette für Profiltüren:

- Lagerung: gekröpfter Türgriff fest/drehbar, Rückholfeder, wartungsfreies Gleitlager
- Verbindung: für HOPPE-Profilvollstift (bei Vierkant 8 mm) oder -Spreizstift (als Halbgarnitur auf der Innenseite der Außen-/Wohnungsabschluss-Tür)
- Unterkonstruktion: Kunststoff mit Stahlplatte
- Befestigung: verdeckt, Kunststoff-Dübel (Schrauben für Kunststoff-Dübel, Blindsteckmuttern für Aluminiumtüren oder Spreiznocken für Kunststofftüren separat bestellen)



Beschreibung	8	F69				P.E.	Krt.
		Art.-Nr.					
Türgriff-Halbgarnitur	8	3728970				2	12

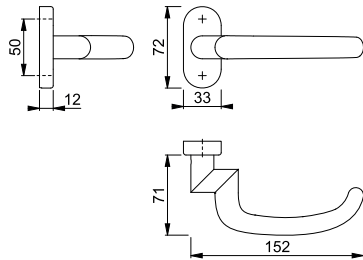

Für die Montage wird ein Profilvollstift 8 mm (S. 889) benötigt. Für eine 10 mm Schlossnuss wird ein von 10 auf 8 mm abgesetzter Vollstift (S. 886) benötigt.
Bei der Montage als Halbgarnitur auf der Innenseite der Haus- oder Wohnungsabschluss-Tür wird ein Spreizstift (S. 891) benötigt.

Befestigungsmaterial:
Blindsteckmuttern (für Aluminiumtüren) und Spreiznocken (für Kunststofftüren) siehe S. 923.

Passende Schlüsselrosette E55S siehe S. 382.



Stockholm - 1140F/55

duraplus®

HOPPE-Aluminium-Rosetten-Türgriff-Halbgarnitur ohne Schlüsselrosette für Profiltüren:

- Lagerung: Türgriff fest/drehbar, Rückholfeder, wartungsfreies Gleitlager
- Verbindung: für HOPPE-Profilvollstift (bei Vierkant 8 mm) oder -Spreizstift (als Halbgarnitur auf der Innenseite der Außen-/Wohnungsabschluss-Tür)
- Unterkonstruktion: Kunststoff mit Stahlplatte
- Befestigung: verdeckt, Kunststoff-Dübel (Schrauben für Kunststoff-Dübel, Blindsteckmuttern für Aluminiumtüren oder Spreiznocken für Kunststofftüren separat bestellen)

Beschreibung	8	F1				P.E.	Krt.
		Art.-Nr.					
Türgriff-Halbgarnitur	8	11636518				2	12

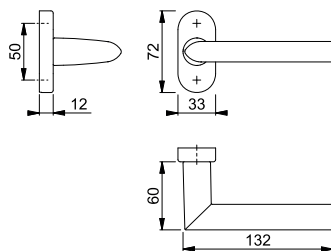

Für die Montage wird ein Profilvollstift 8 mm (S. 889) benötigt. Für eine 10 mm Schlossnuss wird ein von 10 auf 8 mm abgesetzter Vollstift (S. 886) benötigt.
Bei der Montage als Halbgarnitur auf der Innenseite der Haus- oder Wohnungsabschluss-Tür wird ein Spreizstift (S. 891) benötigt.

Befestigungsmaterial:
Blindsteckmuttern (für Aluminiumtüren) und Spreiznocken (für Kunststofftüren) siehe S. 923.

Passende Schlüsselrosette 55S siehe S. 378.



Stockholm - E1140F/55

duraplus®

HOPPE-Edelstahl-Rosetten-Türgriff-Halbgarnitur ohne Schlüsselrosette für Profiltüren:

- Lagerung: Türgriff fest/drehbar, Rückholfeder, wartungsfreies Gleitlager
- Verbindung: für HOPPE-Profilvollstift (bei Vierkant 8 mm) oder -Spreizstift (als Halbgarnitur auf der Innenseite der Außen-/Wohnungsabschluss-Tür)
- Unterkonstruktion: Kunststoff mit Stahlplatte
- Befestigung: verdeckt, Kunststoff-Dübel (Schrauben für Kunststoff-Dübel, Blindsteckmuttern für Aluminiumtüren oder Spreiznocken für Kunststofftüren separat bestellen)



Beschreibung		F69	F69-S	P.E.	Krt.
Türgriff-Halbgarnitur	8	3028922	3658158	2	12

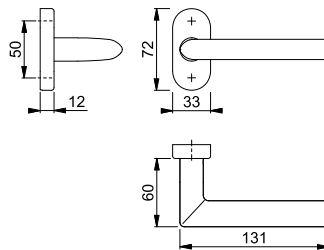

Der Buchstabe **S** in der Farbnummer steht für SecuSan®, die antimikrobielle Oberfläche. Nur für den Innenbereich geeignet.

SecuSan®

Für die Montage wird ein Profilverstift 8 mm (S. 889) benötigt. Für eine 10 mm Schlossnuss wird ein von 10 auf 8 mm abgesetzter Verstift (S. 886) benötigt. Bei der Montage als Halbgarnitur auf der Innenseite der Haus- oder Wohnungsabschluss-Tür wird ein Spreizstift (S. 891) benötigt.

Befestigungsmaterial: Blindsteckmuttern (für Aluminiumtüren) und Spreiznocken (für Kunststofftüren) siehe S. 923. Passende Schlüsselrosette E55S siehe S. 382.

9



Stockholm - E1140GF2/55

duraplus®

HOPPE-Edelstahl-Rosetten-Türgriff-Halbgarnitur ohne Schlüsselrosette für Profiltüren:

- Lagerung: gekröpfter Türgriff fest/drehbar, Rückholfeder, wartungsfreies Gleitlager
- Verbindung: für HOPPE-Profilvollstift (bei Vierkant 8 mm) oder -Spreizstift (als Halbgarnitur auf der Innenseite der Außen-/Wohnungsabschluss-Tür)
- Unterkonstruktion: Kunststoff mit Stahlplatte
- Befestigung: verdeckt, Kunststoff-Dübel (Schrauben für Kunststoff-Dübel, Blindsteckmuttern für Aluminiumtüren oder Spreiznocken für Kunststofftüren separat bestellen)



Beschreibung		F69	P.E.	Krt.
Türgriff-Halbgarnitur	8	11550454	2	12

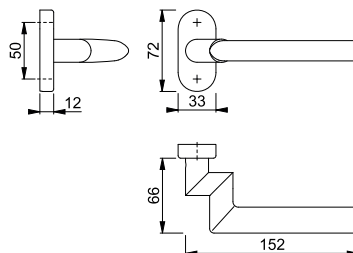

Für die Montage wird ein Profilverstift 8 mm (S. 889) benötigt. Für eine 10 mm Schlossnuss wird ein von 10 auf 8 mm abgesetzter Verstift (S. 886) benötigt.

Bei der Montage als Halbgarnitur auf der Innenseite der Haus- oder Wohnungsabschluss-Tür wird ein Spreizstift (S. 891) benötigt.

Befestigungsmaterial: Blindsteckmuttern (für Aluminiumtüren) und Spreiznocken (für Kunststofftüren) siehe S. 923. Passende Schlüsselrosette E55S siehe S. 382.



■ Tōkyō - 76G/3346/1710RH

duraplus®

HOPPE-Aluminium-Schmalschild-Wechsel-Garnitur für Profiltüren:

- Lagerung: außen gekröpfter Knopf fest, ummontierbar; innen Türgriff fest/drehbar, wartungsfreies Gleitlager
- Verbindung: HOPPE-FDW-Profilstift
- Unterkonstruktion: Edelstahl, Stütznocken
- Befestigung: innen sichtbar, durchgehend, Gewindeschrauben M6, Abdeckkappen für Schraubenköpfe

Beschreibung			Lochung/ Abstand	F1	F9016			P.E.	Krt.
				Art.-Nr.	Art.-Nr.				
Wechsel-Garnitur (Knopf/Griff)	57-67	8		72	11734760			1	8
				92	11727743	11539124			1

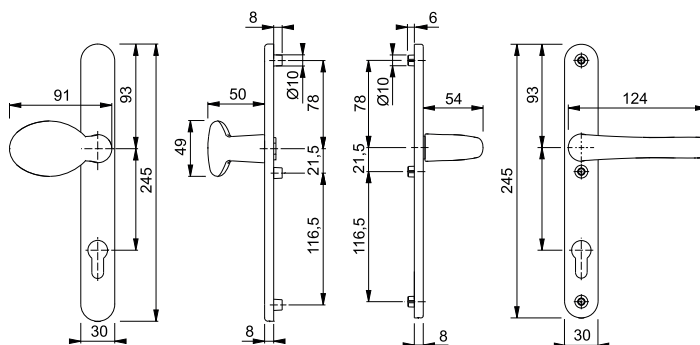

Befestigungs-Sets für
Sondertürdicken siehe ab S. 904.



■ Tōkyō - 1710RH/3346

duraplus®

HOPPE-Aluminium-Schmalschild-Türgriff-Garnitur für Profiltüren:

- Lagerung: Türgriffe fest/drehbar, wartungsfreie Gleitlager
- Verbindung: HOPPE-Vollstift
- Unterkonstruktion: Edelstahl, Stütznocken
- Befestigung: innen sichtbar, durchgehend, Gewindeschrauben M6, Abdeckkappen für Schraubenköpfe

Beschreibung			Lochung/ Abstand	F1	F9016			P.E.	Krt.	
				Art.-Nr.	Art.-Nr.					
Türgriff-Garnitur (Griff/Griff)	57-67	8+10		92	11565007	11539197			1	18

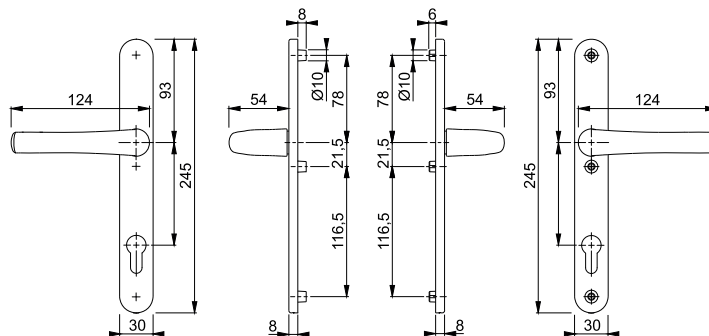

Befestigungs-Sets für
Sondertürdicken siehe ab S. 904.



50G/44

duraplus®

HOPPE-Aluminium-Knopfrosette für Profiltüren:

- Lagerung: gekröpfter Knopf fest
- Verbindung: für HOPPE-FDW-Profilvollstift
- Unterkonstruktion: Zamak
- Befestigung: verdeckt, Kunststoff-Dübel (Schrauben für Kunststoff-Dübel, Blindsteckmuttern für Aluminiumtüren oder Spreiznocken für Kunststofftüren separat bestellen)

Beschreibung		F1				P.E.	Krt.
		Art.-Nr.					
Knopfrosette (fest), Stück					3592216	2	12

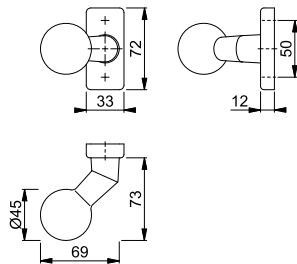

Befestigungsmaterial:
Blindsteckmuttern (für Aluminiumtüren) und Spreiznocken (für Kunststofftüren) siehe S. 923.

Passende Schlüsselrosette 44S
siehe S. 376.



50G/44

duraplus®

HOPPE-Aluminium-Knopfrosette für Profiltüren:

- Lagerung: gekröpfter Knopf fest/drehbar, Rückholfeder, wartungsfreies Gleitlager
- Verbindung: für HOPPE-Profilvollstift
- Unterkonstruktion: Kunststoff mit Stahlplatte
- Befestigung: verdeckt, Kunststoff-Dübel (Schrauben für Kunststoff-Dübel, Blindsteckmuttern für Aluminiumtüren oder Spreiznocken für Kunststofftüren separat bestellen)

Beschreibung		F1				P.E.	Krt.
		Art.-Nr.					
Knopfrosette (fest/drehbar) mit Rückholfeder, Stück	8				3592890	2	12

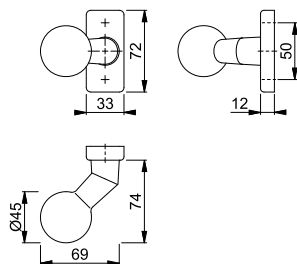

Befestigungsmaterial:
Blindsteckmuttern (für Aluminiumtüren) und Spreiznocken (für Kunststofftüren) siehe S. 923.

Passende Schlüsselrosette 44S
siehe S. 376.



50G/55

duraplus®

HOPPE-Aluminium-Knopfrosette für Profiltüren:

- Lagerung: gekröpfter Knopf fest
- Verbindung: für HOPPE-FDW-Profilvollstift
- Unterkonstruktion: Zamak
- Befestigung: verdeckt, Kunststoff-Dübel (Schrauben für Kunststoff-Dübel, Blindsteckmuttern für Aluminiumtüren oder Spreiznocken für Kunststofftüren separat bestellen)

Beschreibung				F1	F9016	F9714M	P.E.	Krt.
				Art.-Nr.	Art.-Nr.	Art.-Nr.		
Knopfrosette (fest), Stück				3163569	3163614	11953792	2	12

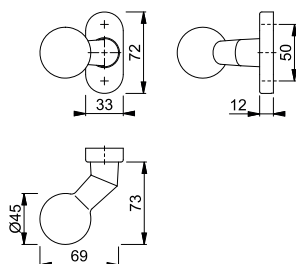

Befestigungsmaterial:
Blindsteckmuttern (für Aluminiumtüren) und Spreiznocken (für Kunststofftüren) siehe S. 923.

Passende Schlüsselrosette 55S
siehe S. 378.



50G/55

duraplus®

HOPPE-Aluminium-Knopfrosette für Profiltüren:

- Lagerung: gekröpfter Knopf fest/drehbar, Rückholfeder, wartungsfreies Gleitlager
- Verbindung: für HOPPE-Profilvollstift
- Unterkonstruktion: Kunststoff mit Stahlplatte
- Befestigung: verdeckt, Kunststoff-Dübel (Schrauben für Kunststoff-Dübel, Blindsteckmuttern für Aluminiumtüren oder Spreiznocken für Kunststofftüren separat bestellen)

Beschreibung				F1	F9016	F9714M	P.E.	Krt.
				Art.-Nr.	Art.-Nr.	Art.-Nr.		
Knopfrosette (fest/drehbar) mit Rückholfeder, Stück		8		3163905	3164254	11953779	2	12

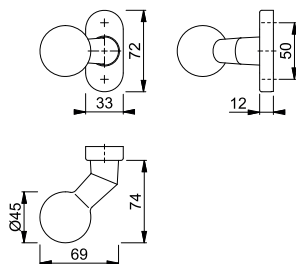

Befestigungsmaterial:
Blindsteckmuttern (für Aluminiumtüren) und Spreiznocken (für Kunststofftüren) siehe S. 923.

Passende Schlüsselrosette 55S
siehe S. 378.



58G/44

duraplus®

HOPPE-Aluminium-Knopfrosette für Profiltüren:

- Lagerung: gekröpfter Knopf fest
- Verbindung: für HOPPE-FDW-Profilvollstift
- Unterkonstruktion: Zamak
- Befestigung: verdeckt, Kunststoff-Dübel (Schrauben für Kunststoff-Dübel, Blindsteckmutter für Aluminiumtüren oder Spreiznocken für Kunststofftüren separat bestellen)

Beschreibung		F1				P.E.	Krt.
		Art.-Nr.					
Knopfrosette (fest), Stück				3596111		2	12

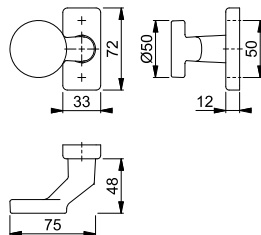

Befestigungsmaterial:
Blindsteckmutter (für Aluminiumtüren) und Spreiznocken (für Kunststofftüren) siehe S. 923.

Passende Schlüsselrosette 44S
siehe S. 376.



58G/44

duraplus®

HOPPE-Aluminium-Knopfrosette für Profiltüren:

- Lagerung: gekröpfter Knopf fest/drehbar, Rückholfeder, wartungsfreies Gleitlager
- Verbindung: für HOPPE-Profilvollstift
- Unterkonstruktion: Kunststoff mit Stahlplatte
- Befestigung: verdeckt, Kunststoff-Dübel (Schrauben für Kunststoff-Dübel, Blindsteckmutter für Aluminiumtüren oder Spreiznocken für Kunststofftüren separat bestellen)

Beschreibung		F1				P.E.	Krt.
		Art.-Nr.					
Knopfrosette (fest/drehbar) mit Rückholfeder, Stück	8			3596161		2	12

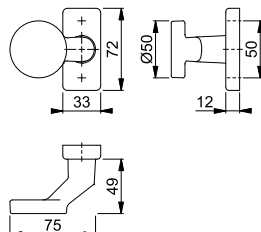

Befestigungsmaterial:
Blindsteckmutter (für Aluminiumtüren) und Spreiznocken (für Kunststofftüren) siehe S. 923.

Passende Schlüsselrosette 44S
siehe S. 376.



58G/55

duraplus®

HOPPE-Aluminium-Knopfrosette für Profiltüren:

- Lagerung: gekröpfter Knopf fest
- Verbindung: für HOPPE-FDW-Profilvollstift
- Unterkonstruktion: Zamak
- Befestigung: verdeckt, Kunststoff-Dübel (Schrauben für Kunststoff-Dübel, Blindsteckmuttern für Aluminiumtüren oder Spreiznocken für Kunststofftüren separat bestellen)

Beschreibung				F1	F9714M			P.E.	Krt.
				Art.-Nr.	Art.-Nr.				
Knopfrosette (fest), Stück				3164262	11779251			2	12

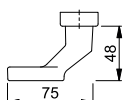
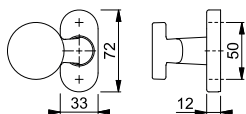

Befestigungsmaterial:
Blindsteckmuttern (für
Aluminiumtüren) und Spreiznocken
(für Kunststofftüren) siehe S. 923.

Passende Schlüsselrosette 55S
siehe S. 378.



58G/55

duraplus®

HOPPE-Aluminium-Knopfrosette für Profiltüren:

- Lagerung: gekröpfter Knopf fest/drehbar, Rückholfeder, wartungsfreies Gleitlager
- Verbindung: für HOPPE-Profilvollstift
- Unterkonstruktion: Kunststoff mit Stahlplatte
- Befestigung: verdeckt, Kunststoff-Dübel (Schrauben für Kunststoff-Dübel, Blindsteckmuttern für Aluminiumtüren oder Spreiznocken für Kunststofftüren separat bestellen)

Beschreibung				F1	F9714M			P.E.	Krt.
				Art.-Nr.	Art.-Nr.				
Knopfrosette (fest/drehbar) mit Rückholfeder, Stück		8		3162321	11953809			2	12

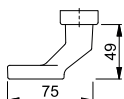
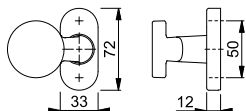

Befestigungsmaterial:
Blindsteckmuttern (für
Aluminiumtüren) und Spreiznocken
(für Kunststofftüren) siehe S. 923.

Passende Schlüsselrosette 55S
siehe S. 378.



■ **E50G/44**

duraplus®

HOPPE-Edelstahl-Knopfrosette für Profiltüren:

- Lagerung: gekröpfter Knopf fest
- Verbindung: für HOPPE-FDW-Profilvollstift
- Unterkonstruktion: Zamak
- Befestigung: verdeckt, Kunststoff-Dübel (Schrauben für Kunststoff-Dübel, Blindsteckmutter für Aluminiumtüren oder Spreiznocken für Kunststofftüren separat bestellen)



Beschreibung		F69				P.E.	Krt.
		Art.-Nr.					
Knopfrosette (fest), Stück				3592902		2	12

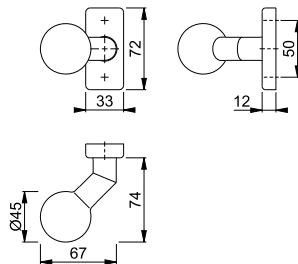

Befestigungsmaterial:
Blindsteckmutter (für Aluminiumtüren) und Spreiznocken (für Kunststofftüren) siehe S. 923.

Passende Schlüsselrosette E44S
siehe S. 380.



■ **E50G/44**

duraplus®

HOPPE-Edelstahl-Knopfrosette für Profiltüren:

- Lagerung: gekröpfter Knopf fest/drehbar, Rückholfeder, wartungsfreies Gleitlager
- Verbindung: für HOPPE-Profilvollstift
- Unterkonstruktion: Kunststoff mit Stahlplatte
- Befestigung: verdeckt, Kunststoff-Dübel (Schrauben für Kunststoff-Dübel, Blindsteckmutter für Aluminiumtüren oder Spreiznocken für Kunststofftüren separat bestellen)



Beschreibung		F69				P.E.	Krt.
		Art.-Nr.					
Knopfrosette (fest/drehbar) mit Rückholfeder, Stück	8			3592961		2	12

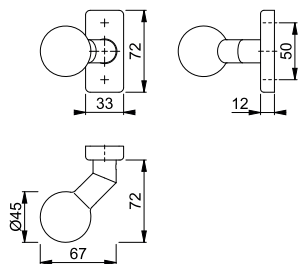

Befestigungsmaterial:
Blindsteckmutter (für Aluminiumtüren) und Spreiznocken (für Kunststofftüren) siehe S. 923.

Passende Schlüsselrosette E44S
siehe S. 380.



■ E50G/55

duraplus®

HOPPE-Edelstahl-Knopfrosette für Profiltüren:

- Lagerung: gekröpfter Knopf fest
- Verbindung: für HOPPE-FDW-Profilvollstift
- Unterkonstruktion: Zamak
- Befestigung: verdeckt, Kunststoff-Dübel (Schrauben für Kunststoff-Dübel, Blindsteckmuttern für Aluminiumtüren oder Spreiznocken für Kunststofftüren separat bestellen)



Beschreibung				F69	F69-S	F77-R	P.E.	Krt.
				Art.-Nr.	Art.-Nr.	Art.-Nr.		
Knopfrosette (fest), Stück				3165345	3741681	3165353	2	12

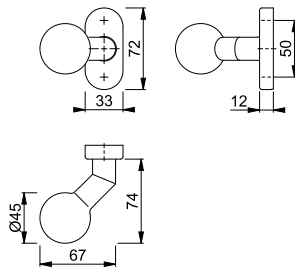

Resista® wird auf alle Oberflächen gewährt, die in der Farbnummer den Buchstaben **R** enthalten.

Resista®

Der Buchstabe **S** in der Farbnummer steht für SecuSan®, die antimikrobielle Oberfläche. Nur für den Innenbereich geeignet.

SecuSan®

Befestigungsmaterial:
Blindsteckmuttern (für Aluminiumtüren) und Spreiznocken (für Kunststofftüren) siehe S. 923.

Passende Schlüsselrosette E55S
siehe S. 382.



■ E50G/55

duraplus®

HOPPE-Edelstahl-Knopfrosette für Profiltüren:

- Lagerung: gekröpfter Knopf fest/drehbar, Rückholfeder, wartungsfreies Gleitlager
- Verbindung: für HOPPE-Profilvollstift
- Unterkonstruktion: Kunststoff mit Stahlplatte
- Befestigung: verdeckt, Kunststoff-Dübel (Schrauben für Kunststoff-Dübel, Blindsteckmuttern für Aluminiumtüren oder Spreiznocken für Kunststofftüren separat bestellen)



Beschreibung			8	F69	F69-S	F77-R	P.E.	Krt.
				Art.-Nr.	Art.-Nr.	Art.-Nr.		
Knopfrosette (fest/drehbar) mit Rückholfeder, Stück				3165388	3741701	3165433	2	12

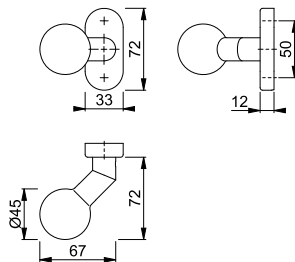

Resista® wird auf alle Oberflächen gewährt, die in der Farbnummer den Buchstaben **R** enthalten.

Resista®

Der Buchstabe **S** in der Farbnummer steht für SecuSan®, die antimikrobielle Oberfläche. Nur für den Innenbereich geeignet.

SecuSan®

Befestigungsmaterial:
Blindsteckmuttern (für Aluminiumtüren) und Spreiznocken (für Kunststofftüren) siehe S. 923.

Passende Schlüsselrosette E55S
siehe S. 382.



■ **E58G/44**

duraplus®

HOPPE-Edelstahl-Knopfrosette für Profiltüren:

- Lagerung: gekröpfter Knopf fest
- Verbindung: für HOPPE-FDW-Profilvollstift
- Unterkonstruktion: Zamak
- Befestigung: verdeckt, Kunststoff-Dübel (Schrauben für Kunststoff-Dübel, Blindsteckmutter für Aluminiumtüren oder Spreznocken für Kunststofftüren separat bestellen)



Beschreibung		F69				P.E.	Krt.
		Art.-Nr.					
Knopfrosette (fest), Stück				3593112		2	12

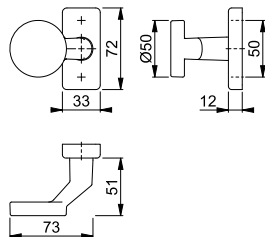

Befestigungsmaterial:
Blindsteckmutter (für Aluminiumtüren) und Spreznocken (für Kunststofftüren) siehe S. 923.

Passende Schlüsselrosette E44S
siehe S. 380.



■ **E58G/44**

duraplus®

HOPPE-Edelstahl-Knopfrosette für Profiltüren:

- Lagerung: gekröpfter Knopf fest/drehbar, Rückholfeder, wartungsfreies Gleitlager
- Verbindung: für HOPPE-Profilvollstift
- Unterkonstruktion: Kunststoff mit Stahlplatte
- Befestigung: verdeckt, Kunststoff-Dübel (Schrauben für Kunststoff-Dübel, Blindsteckmutter für Aluminiumtüren oder Spreznocken für Kunststofftüren separat bestellen)



Beschreibung		F69				P.E.	Krt.
		Art.-Nr.					
Knopfrosette (fest/drehbar) mit Rückholfeder, Stück	8			3593155		2	12

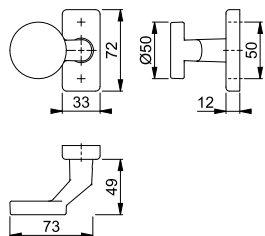

Befestigungsmaterial:
Blindsteckmutter (für Aluminiumtüren) und Spreznocken (für Kunststofftüren) siehe S. 923.

Passende Schlüsselrosette E44S
siehe S. 380.



■ E58G/55

duraplus®

HOPPE-Edelstahl-Knopfrosette für Profiltüren:

- Lagerung: gekröpfter Knopf fest
- Verbindung: für HOPPE-FDW-Profilvollstift
- Unterkonstruktion: Zamak
- Befestigung: verdeckt, Kunststoff-Dübel (Schrauben für Kunststoff-Dübel, Blindsteckmutter für Aluminiumtüren oder Spreiznocken für Kunststofftüren separat bestellen)



Beschreibung				F69	F69-S			P.E.	Krt.
				Art.-Nr.	Art.-Nr.				
Knopfrosette (fest), Stück				3165476	3741728			2	12

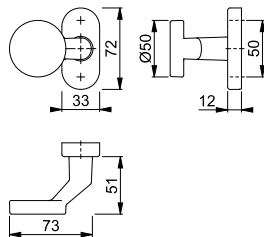

Der Buchstabe **S** in der Farbnummer steht für SecuSan®, die antimikrobielle Oberfläche. Nur für den Innenbereich geeignet.

SecuSan®

Befestigungsmaterial:
Blindsteckmutter (für Aluminiumtüren) und Spreiznocken (für Kunststofftüren) siehe S. 923.

Passende Schlüsselrosette E55S
siehe S. 382.



■ E58G/55

duraplus®

HOPPE-Edelstahl-Knopfrosette für Profiltüren:

- Lagerung: gekröpfter Knopf fest/drehbar, Rückholfeder, wartungsfreies Gleitlager
- Verbindung: für HOPPE-Profilvollstift
- Unterkonstruktion: Kunststoff mit Stahlplatte
- Befestigung: verdeckt, Kunststoff-Dübel (Schrauben für Kunststoff-Dübel, Blindsteckmutter für Aluminiumtüren oder Spreiznocken für Kunststofftüren separat bestellen)



Beschreibung				F69	F69-S			P.E.	Krt.
				Art.-Nr.	Art.-Nr.				
Knopfrosette (fest/drehbar) mit Rückholfeder, Stück		8		3165521	3741752			2	12

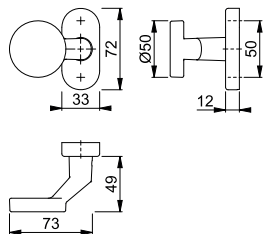

Der Buchstabe **S** in der Farbnummer steht für SecuSan®, die antimikrobielle Oberfläche. Nur für den Innenbereich geeignet.

SecuSan®

Befestigungsmaterial:
Blindsteckmutter (für Aluminiumtüren) und Spreiznocken (für Kunststofftüren) siehe S. 923.

Passende Schlüsselrosette E55S
siehe S. 382.







■ **76G/3347N**

duraplus®



HOPPE-Aluminium-Schmalschild-Knopf-Halbgarnitur für Profiltüren (Außenseite):

- Lagerung: gekröpfter Knopf fest, ummontierbar, mit Gewinde
- Verbindung: für **HOPPE-Schnellstift** mit HOPPE-FDW-Vollstift
- Unterkonstruktion: Zamak, Stütznocken
- Befestigung: verdeckt, von innen, durchgehend, Gewindeschrauben M6

Beschreibung			Lochung/ Abstand	F1	F9	F31-1	F8707	P.E.	Krt.
				Art.-Nr.	Art.-Nr.	Art.-Nr.	Art.-Nr.		
Knopf-Halbgarnitur (außen)	72-82	8	 92	11666730	11666808	11659683	11731333	1	20
Beschreibung			Lochung/ Abstand	F9016 Art.-Nr.	F9714M Art.-Nr.			P.E.	Krt.
Knopf-Halbgarnitur (außen)	72-82	8	 92	11666869	11666821			1	20

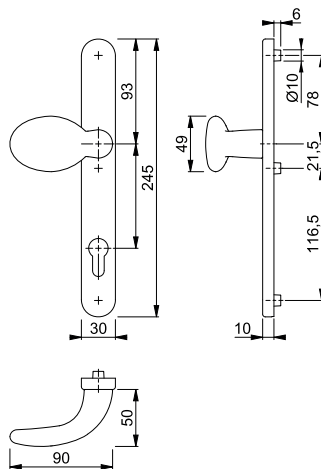



konsequent günstig **duranorm**[®]

■ Lima - 554/3346/1962

duranorm®

HOPPE-Aluminium-Schmalschild-Wechsel-Garnitur für Profiltüren:

- Lagerung: außen Griffplatte fest, ummontierbar; innen Türgriff fest/drehbar, wartungsfreies Gleitlager
- Verbindung: HOPPE-Vollstift
- Unterkonstruktion: Edelstahl, Stütznocken
- Befestigung: innen sichtbar, durchgehend, Gewindeschrauben M6, Abdeckkappen für Schraubenköpfe



Beschreibung			Lochung/ Abstand	F9016			P.E.	Krt.
				Art.-Nr.				
Wechsel-Garnitur (Griffplatte/Griff), links	57-62	8/10/40	92	11545367			1	8

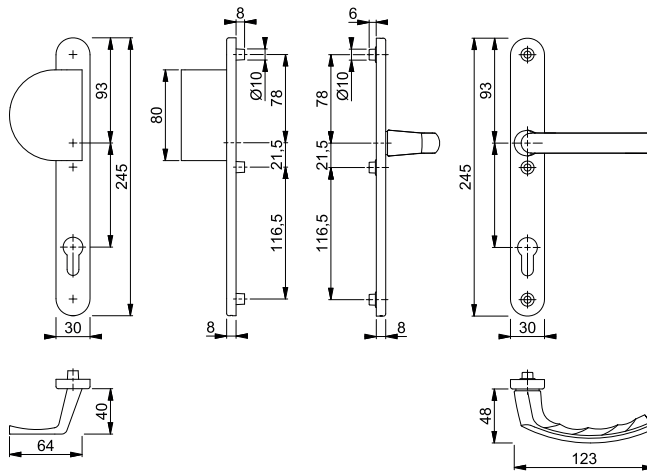

Befestigungs-Sets für Sondertürdicken siehe ab S. 904.

■ Lima - 1962/3346

duranorm®

HOPPE-Aluminium-Schmalschild-Türgriff-Garnitur für Profiltüren:

- Lagerung: Türgriffe fest/drehbar, wartungsfreie Gleitlager
- Verbindung: HOPPE-Vollstift
- Unterkonstruktion: Edelstahl, Stütznocken
- Befestigung: innen sichtbar, durchgehend, Gewindeschrauben M6, Abdeckkappen für Schraubenköpfe



Beschreibung			Lochung/ Abstand	F1	F8707	F9016	P.E.	Krt.
				Art.-Nr.	Art.-Nr.	Art.-Nr.		
Türgriff-Garnitur (Griff/Griff)	57-62	8+10	92	11539215	11756391	11575499	1	18

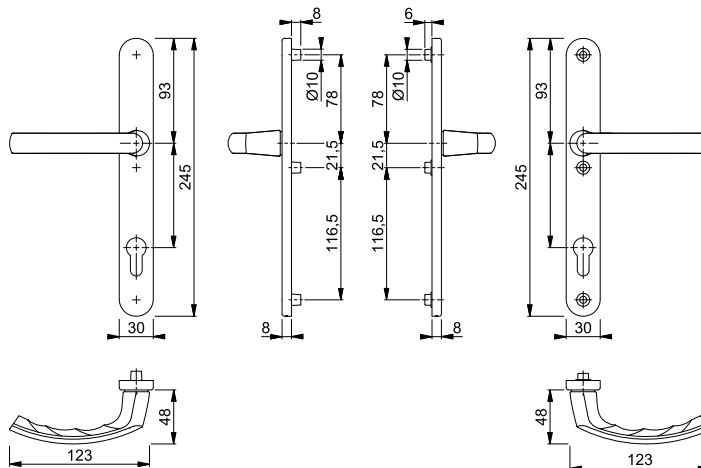

Befestigungs-Sets für Sondertürdicken siehe ab S. 904.

Rauchdichte-(Antipanik-) Profilür-Schutzbeschläge



10

Übersicht Rauchdichte-(Antipanic-) Profilür-Schutzbeschläge



Produktlinie duraplus®

mehr als üblich



Paris
RD-(E)138
Seite 488





Rauchdichte-(Antipanik-)Profiltür-Schutzbeschläge



mehr als üblich **duraplus**®

Rauchdichte-(Antipanik-)Profiltür-Schutzbeschläge







Paris - RD-86G/3359ZA/3357N/138GF ES1 (SK2)

HOPPE-Aluminium-Rauchdicht-Schutz-Schmalschild-Wechsel-Garnitur mit Zylinder-Abdeckung für Profiltüren:

- geprüft nach **DIN 18257 ES1 (SK2)**, **DIN 18273** und mitgeprüft in Notausgangs-Verschlässen nach **DIN EN 179**
- Lagerung: außen gekröpfter Knopf fest, unmontierbar; innen gekröpfter Türgriff fest/drehbar, Rückholfeder, wartungsfreies Gleitlager
- Verbindung: HOPPE-FDW-Profilvollstift
- Zylinder-Abdeckung: gehärteter Stahl, für vorstehende Zylinderlänge 10-18 mm
- Unterkonstruktion: außen Stahl, innen Zamak, Stütznocken
- Befestigung: verdeckt, durchgehend, Gewindeschrauben M6

duraplus®



Beschreibung			Lochung/ Abstand	F1				P.E.	Krt.
				Art.-Nr.					
RD-Wechsel-Garnitur (Knopf/Griff) 	67-72	9	 92	2851028				1	5

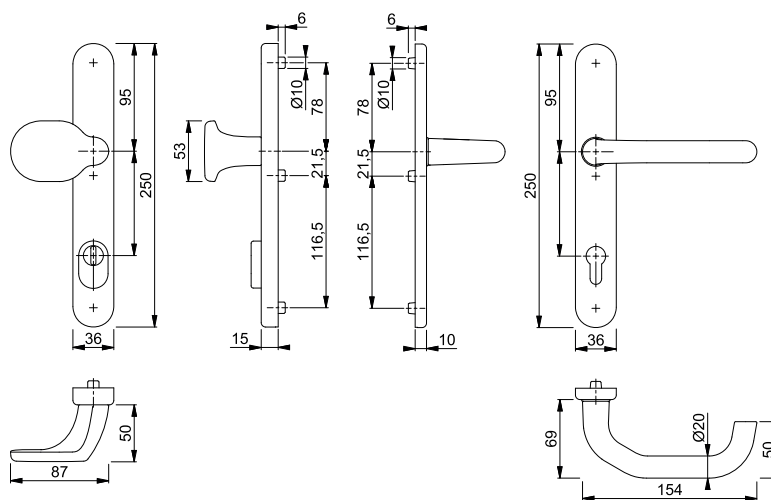







Paris - RD-138GF/3359ZA/3357N ES1 (SK2)

HOPPE-Aluminium-Rauchdicht-Antipanik-Schutz-Schmalschild-Türgriff-Garnitur mit Zylinder-Abdeckung für Profiltüren:

- geprüft nach **DIN 18257 ES1 (SK2)**, **DIN 18273** und mitgeprüft in Notausgangs-Verschlässen nach **DIN EN 179**
- Lagerung: gekröpfte Türgriffe fest/drehbar, Rückholfeder, wartungsfreie Gleitlager
- Verbindung: HOPPE-Antipanik-Vollstift
- Zylinder-Abdeckung: gehärteter Stahl, für vorstehende Zylinderlänge 10-18 mm
- Unterkonstruktion: außen Stahl, innen Zamak, Stütznocken
- Befestigung: verdeckt, durchgehend, Gewindeschrauben M6

duraplus®



Beschreibung			Lochung/ Abstand	F1				P.E.	Krt.	
				Art.-Nr.						
RD-Antipanik-Türgriff-Garnitur (Griff/Griff)		67-72	9		92	2302053			1	5

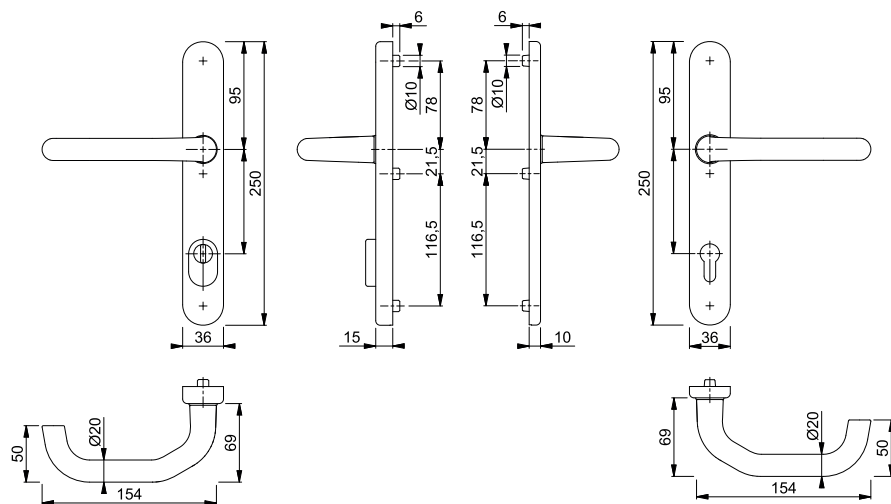

10

Rauchdichte-(Antipanik-)Profiltür-Schutzbeschläge







Paris - RD-E86G/3359ZA/3357N/138GF ES1 (SK2)

HOPPE-Edelstahl-Rauchdicht-Schutz-Schmalschild-Wechsel-Garnitur mit Zylinder-Abdeckung für Profiltüren:

- geprüft nach **DIN 18257 ES1 (SK2)**, **DIN 18273** und mitgeprüft in Notausgangs-Verschlässen nach **DIN EN 179**
- Lagerung: außen gekröpfter Knopf fest, unmontierbar; innen gekröpfter Türgriff fest/drehbar, Rückholfeder, wartungsfreies Gleitlager
- Verbindung: HOPPE-FDW-Profilvollstift
- Zylinder-Abdeckung: gehärteter Stahl, für vorstehende Zylinderlänge 10-18 mm
- Unterkonstruktion: außen Stahl, innen Zamak, Stütznocken
- Befestigung: verdeckt, durchgehend, Gewindeschrauben M6

duraplus®



Beschreibung			Lochung/ Abstand	F69				P.E.	Krt.
				Art.-Nr.					
RD-Wechsel-Garnitur (Knopf/Griff) 	67-72	9	 92	3411761				1	5

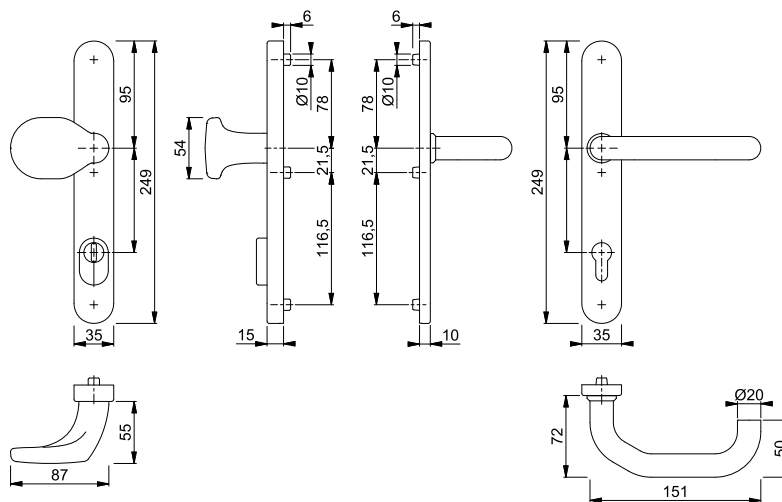



Paris - RD-E138GF/3359ZA/3357N ES1 (SK2)

duraplus®



HOPPE-Edelstahl-Rauchdicht-Antipanik-Schutz-Schmalschild-Türgriff-Garnitur mit Zylinder-Abdeckung für Profiltüren:

- geprüft nach **DIN 18257 ES1 (SK2)**, **DIN 18273** und mitgeprüft in Notausgangsverschlässen nach **DIN EN 179**
- Lagerung: gekröpfte Türgriffe fest/drehbar, Rückholfeder, wartungsfreie Gleitlager
- Verbindung: HOPPE-Antipanik-Vollstift
- Zylinder-Abdeckung: gehärteter Stahl, für vorstehende Zylinderlänge 10-18 mm
- Unterkonstruktion: außen Stahl, innen Zamak, Stütznocken
- Befestigung: verdeckt, durchgehend, Gewindeschrauben M6



Beschreibung			Lochung/ Abstand	F69 Art.-Nr.				P.E.	Krt.
RD-Antipanik-Türgriff-Garnitur (Griff/Griff)		67-72	9	92	3279094			1	5

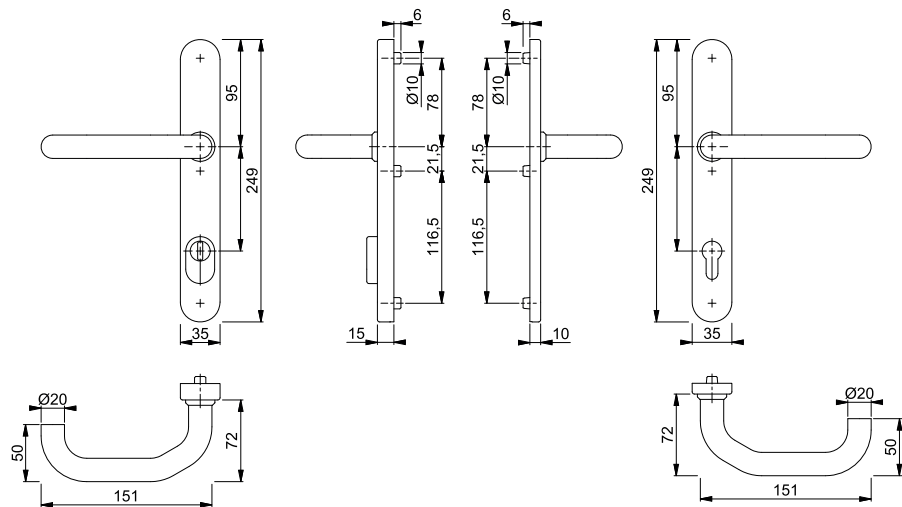

10

Feuerschutz-/Rauchdichte-(Antipanik-) Profilür-Garnituren



Übersicht Feuerschutz-/Rauchdichte-(Antipanik-) Profiltür-Garnituren



Produktlinie duraplus®

mehr als üblich



Amsterdam
FS-(E)1400
Seite 498



Liverpool
FS-(E)1313
Seite 500



Marseille
FS-(E)1138
Seite 501



Paris
FS-/RD-(E)138
Seite 503



Rotterdam
FS-/RD-(E)1401
Seite 508



San Francisco
FS-/RD-(E)1301
Seite 510



Stockholm
FS-(E)1140
Seite 512



Stockholm
FS-/RD-(E)1141
Seite 513

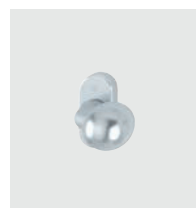

**FS-Knopf-
rosetten**
Seite 514



**FS-Schlüssel-
rosetten**
Seite 517



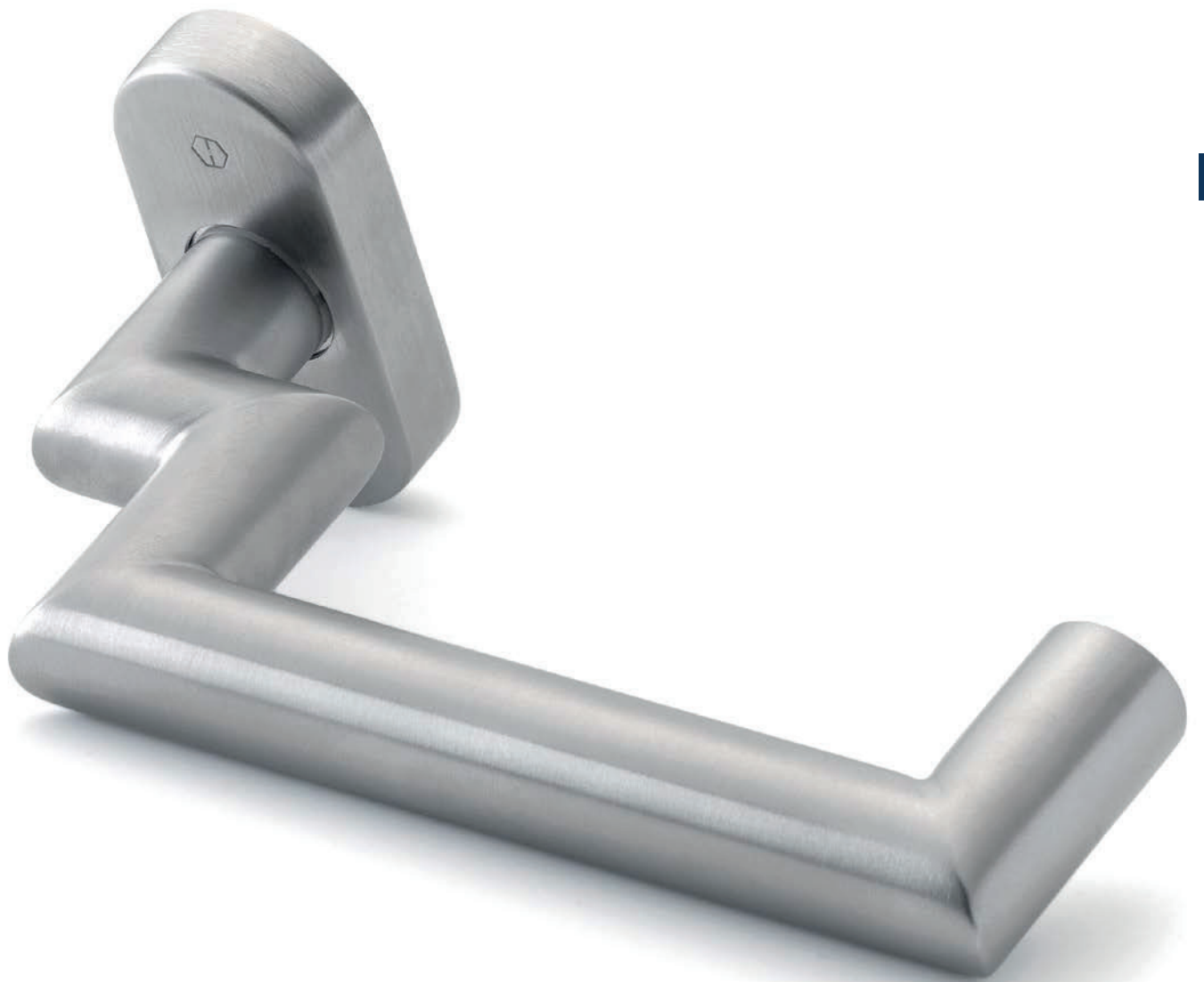

Feuerschutz-/Rauchdichte-(Antipanik-) Profiltür-Garnituren





mehr als üblich **duraplus**[®]

Feuerschutz-/Rauchdichte-(Antipanik-) Profiltür-Garnituren



Amsterdam - FS-1400F/55

duraplus®

HOPPE-Aluminium-Feuerschutz-Rosetten-Türgriff-Halbgarnitur ohne Schlüsselrosette für Profiltüren:

- geprüft nach **DIN 18273**
- Lagerung: Türgriff fest/drehbar, Rückholfeder, wartungsfreies Gleitlager
- Verbindung: für HOPPE-Profilvollstift (separat bestellen)
- Unterkonstruktion: Zamak mit Stahleinlage
- Befestigung: verdeckt, für Blindsteckmuttern M5 (separat bestellen)
- Besonderheit: Türgriff mit Stahlkern



Beschreibung			9	F1	F1-2-S	F9714M	P.E.	Krt.
				Art.-Nr.	Art.-Nr.	Art.-Nr.		
FS-Türgriff-Halbgarnitur				3430794	3739290	11953810		2 12

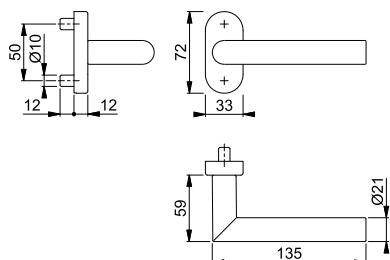

Der Buchstabe **S** in der Farbnummer steht für SecuSan®, die antimikrobielle Oberfläche. Nur für den Innenbereich geeignet.

SecuSan®

Passende Schlüsselrosette FS-55S siehe S. 517.

Profilvollstift (S. 889) bitte separat bestellen.



Amsterdam - FS-1400GF2/55

duraplus®

HOPPE-Aluminium-Feuerschutz-Rosetten-Türgriff-Halbgarnitur ohne Schlüsselrosette für Profiltüren:

- geprüft nach **DIN 18273**
- Lagerung: gekröpfter Türgriff fest/drehbar, Rückholfeder, wartungsfreies Gleitlager
- Verbindung: für HOPPE-Profilvollstift (separat bestellen)
- Unterkonstruktion: Zamak mit Stahleinlage
- Befestigung: verdeckt, Gewindeschrauben und Blindsteckmuttern M5
- Besonderheit: Türgriff mit Stahlkern



Beschreibung			9	F1	F9714M	P.E.	Krt.
				Art.-Nr.	Art.-Nr.		
FS-Türgriff-Halbgarnitur				3693017	11953834		2 12

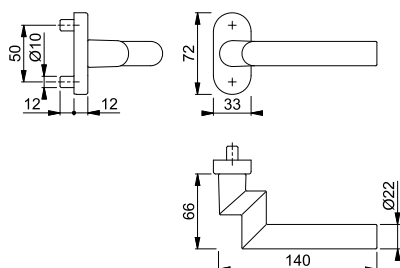

Passende Schlüsselrosette FS-55S siehe S. 517.

Profilvollstift (S. 889) bitte separat bestellen.





■ **Amsterdam - FS-E1400F/55**

duraplus®

HOPPE-Edelstahl-Feuerschutz-Rosetten-Türgriff-Halbgarnitur ohne Schlüsselrosette für Profiltüren:

- geprüft nach **DIN 18273**
- Lagerung: Türgriff fest/drehbar, Rückholfeder, wartungsfreies Gleitlager
- Verbindung: für HOPPE-Profilvollstift (separat bestellen)
- Unterkonstruktion: Zamak mit Stahleinlage
- Befestigung: verdeckt, Gewindeschrauben und Blindsteckmuttern M5



Beschreibung			F69	F69-S	P.E.	Krt.
			Art.-Nr.	Art.-Nr.		
FS-Türgriff-Halbgarnitur		9	602278	3741197	2	12

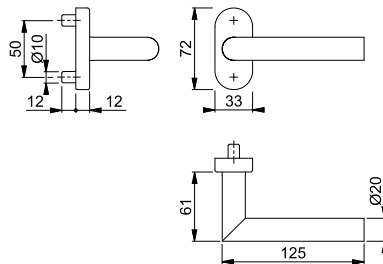

Der Buchstabe **S** in der Farbnummer steht für SecuSan®, die antimikrobielle Oberfläche. Nur für den Innenbereich geeignet.

SecuSan®

Passende Schlüsselrosette FS-E55S siehe S. 517.
Profilvollstift (S. 889) bitte separat bestellen.





■ **Amsterdam - FS-E1400GF2/55**

duraplus®

HOPPE-Edelstahl-Feuerschutz-Rosetten-Türgriff-Halbgarnitur ohne Schlüsselrosette für Profiltüren:

- geprüft nach **DIN 18273**
- Lagerung: gekröpfter Türgriff fest/drehbar, Rückholfeder, wartungsfreies Gleitlager
- Verbindung: für HOPPE-Profilvollstift (separat bestellen)
- Unterkonstruktion: Zamak mit Stahleinlage
- Befestigung: verdeckt, Gewindeschrauben und Blindsteckmuttern M5



Beschreibung			F69	F69-S	P.E.	Krt.
			Art.-Nr.	Art.-Nr.		
FS-Türgriff-Halbgarnitur		9	2956250	3741277	2	12

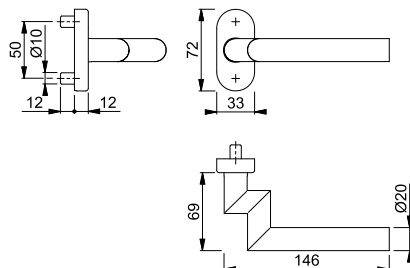

Der Buchstabe **S** in der Farbnummer steht für SecuSan®, die antimikrobielle Oberfläche. Nur für den Innenbereich geeignet.

SecuSan®

Passende Schlüsselrosette FS-E55S siehe S. 517.
Profilvollstift (S. 889) bitte separat bestellen.

Feuerschutz-/Rauchdichte-(Antipanik-) Profiltür-Garnituren



■ Liverpool - FS-1313G/55

duraplus®

HOPPE-Aluminium-Feuerschutz-Rosetten-Türgriff-Halbgarnitur ohne Schlüsselrosette für Profiltüren:

- geprüft nach **DIN 18273**
- Lagerung: gekröpfter Türgriff fest/drehbar, Rückholfeder, wartungsfreies Gleitlager
- Verbindung: für HOPPE-Profilvollstift (separat bestellen)
- Unterkonstruktion: Zamak mit Stahleinlage
- Befestigung: verdeckt, für Blindsteckmuttern M5 (separat bestellen)
- Besonderheit: Türgriff mit Stahlkern



Beschreibung			F1				P.E.	Krt.
			Art.-Nr.					
FS-Türgriff-Halbgarnitur		9	2906084				2	12
FS-Antipanik-Türgriff-Halbgarnitur	45-65	9	11636336				2	12

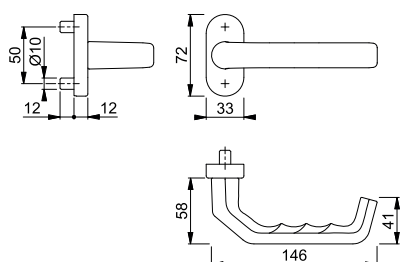

Passende Schlüsselrosette FS-55S siehe S. 517.

Profilvollstift (S. 889) bitte separat bestellen.



■ Liverpool - FS-E1313G/44

duraplus®

HOPPE-Edelstahl-Feuerschutz-Rosetten-Türgriff-Halbgarnitur ohne Schlüsselrosette für Profiltüren:

- geprüft nach **DIN 18273**
- Lagerung: gekröpfter Türgriff fest/drehbar, Rückholfeder, wartungsfreies Gleitlager
- Verbindung: für HOPPE-Profilvollstift (separat bestellen)
- Unterkonstruktion: Zamak mit Stahleinlage
- Befestigung: verdeckt, Gewindeschrauben und Blindsteckmuttern M5



Beschreibung			F69				P.E.	Krt.
			Art.-Nr.					
FS-Türgriff-Halbgarnitur		9	3592814				2	12

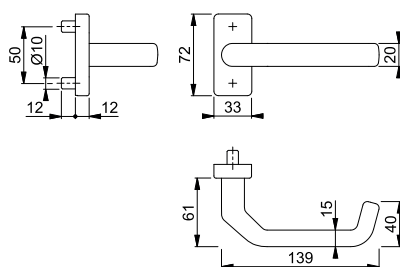

Profilvollstift (S. 889) bitte separat bestellen.





Liverpool - FS-E1313G/55

duraplus®

HOPPE-Edelstahl-Feuerschutz-Rosetten-Türgriff-Halbgarnitur ohne Schlüsselrosette für Profiltüren:

- geprüft nach **DIN 18273**
- Lagerung: gekröpfter Türgriff fest/drehbar, Rückholfeder, wartungsfreies Gleitlager
- Verbindung: für HOPPE-Profilvollstift (separat bestellen)
- Unterkonstruktion: Zamak mit Stahleinlage
- Befestigung: verdeckt, Gewindeschrauben und Blindsteckmuttern M5



Beschreibung			F69				P.E.	Krt.
			Art.-Nr.					
FS-Türgriff-Halbgarnitur		9	2737831			2	12	
FS-Antipanik-Türgriff-Halbgarnitur 	45-65	9	3428192			2	12	

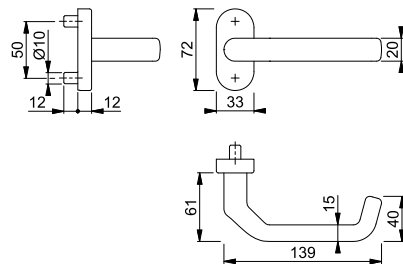

Passende Schlüsselrosette FS-E55S siehe S. 517.

Profilvollstift (S. 889) bitte separat bestellen.





Marseille - FS-1138GF2/55

duraplus®

HOPPE-Aluminium-Feuerschutz-Rosetten-Türgriff-Halbgarnitur ohne Schlüsselrosette für Profiltüren:

- geprüft nach **DIN 18273**
- Lagerung: gekröpfter Türgriff fest/drehbar, Rückholfeder, wartungsfreies Gleitlager
- Verbindung: für HOPPE-Profilvollstift (separat bestellen)
- Unterkonstruktion: Zamak mit Stahleinlage
- Befestigung: verdeckt, Gewindeschrauben und Blindsteckmuttern M5
- Besonderheit: Türgriff mit Stahlkern



Beschreibung			F1				P.E.	Krt.
			Art.-Nr.					
FS-Türgriff-Halbgarnitur		9	3632783			2	12	

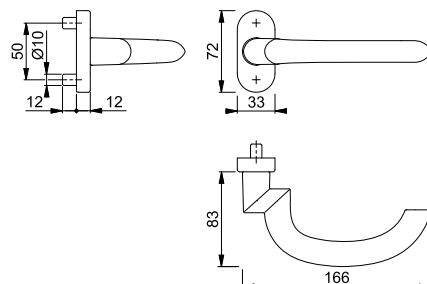

Passende Schlüsselrosette FS-55S siehe S. 517.

Profilvollstift (S. 889) bitte separat bestellen.

Feuerschutz-/Rauchdichte-(Antipanik-) Profiltür-Garnituren



■ Marseille - FS-E1138F/55

duraplus®

HOPPE-Edelstahl-Feuerschutz-Rosetten-Türgriff-Halbgarnitur ohne Schlüsselrosette für Profiltüren:

- geprüft nach **DIN 18273**
- Lagerung: Türgriff fest/drehbar, Rückholfeder, wartungsfreies Gleitlager
- Verbindung: für HOPPE-Profilvollstift (separat bestellen)
- Unterkonstruktion: Zamak mit Stahleinlage
- Befestigung: verdeckt, Gewindeschrauben und Blindsteckmuttern M5



Beschreibung				F69	F69-S			P.E.	Krt.
				Art.-Nr.	Art.-Nr.				
FS-Türgriff-Halbgarnitur		9		3043348	3742499			2	12
FS-Antipanik-Türgriff-Halbgarnitur	45-65	9		3428230				2	12

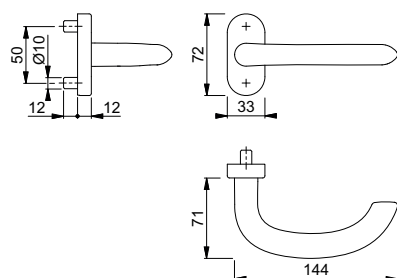

Der Buchstabe **S** in der Farbnummer steht für SecuSan®, die antimikrobielle Oberfläche. Nur für den Innenbereich geeignet.

SecuSan®

Passende Schlüsselrosette FS-E55S siehe S. 517.

Profilvollstift (S. 889) bitte separat bestellen.



■ Marseille - FS-E1138GF2/55

duraplus®

HOPPE-Edelstahl-Feuerschutz-Rosetten-Türgriff-Halbgarnitur ohne Schlüsselrosette für Profiltüren:

- geprüft nach **DIN 18273**
- Lagerung: gekröpfter Türgriff fest/drehbar, Rückholfeder, wartungsfreies Gleitlager
- Verbindung: für HOPPE-Profilvollstift (separat bestellen)
- Unterkonstruktion: Zamak mit Stahleinlage
- Befestigung: verdeckt, Gewindeschrauben und Blindsteckmuttern M5



Beschreibung				F69	F69-S			P.E.	Krt.
				Art.-Nr.	Art.-Nr.				
FS-Türgriff-Halbgarnitur		9		3527051	3742510			2	12

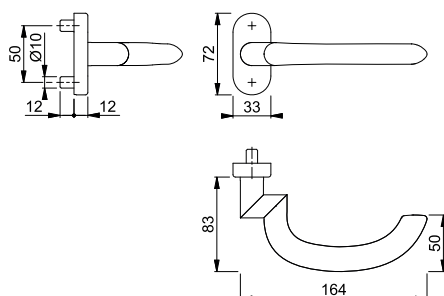

Der Buchstabe **S** in der Farbnummer steht für SecuSan®, die antimikrobielle Oberfläche. Nur für den Innenbereich geeignet.

SecuSan®

Passende Schlüsselrosette FS-E55S siehe S. 517.

Profilvollstift (S. 889) bitte separat bestellen.





Paris - FS-138GF/55

duraplus®

HOPPE-Aluminium-Feuerschutz-Rosetten-Türgriff-Halbgarnitur ohne Schlüsselrosette für Profiltüren:

- geprüft nach **DIN 18273**
- Lagerung: gekröpfter Türgriff fest/drehbar, Rückholfeder, wartungsfreies Gleitlager
- Verbindung: HOPPE-Vollstift
- Unterkonstruktion: Zamak mit Stahleinlage
- Befestigung: verdeckt, Gewindeschrauben und Blindsteckmuttern M5
- Besonderheit: Türgriff mit Stahlkern



Beschreibung			F1		P.E.	Krt.
			Art.-Nr.	F1-2-S Art.-Nr.		
FS-Türgriff-Halbgarnitur		9	8171456	3739564	2	12
FS-Antipanik-Türgriff-Halbgarnitur 	45-65	9	11636348	3739572	2	12

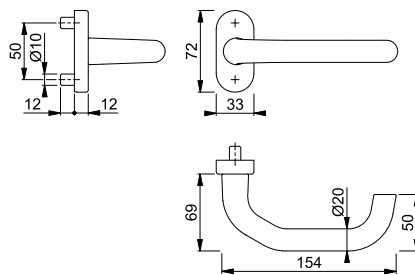

Der Buchstabe **S** in der Farbnummer steht für SecuSan®, die antimikrobielle Oberfläche. Nur für den Innenbereich geeignet.

SecuSan®

Passende Schlüsselrosette FS-55S siehe S. 517.

Profilvollstift (S. 889) bitte separat bestellen.





Paris - RD-138GF/55

duraplus®

HOPPE-Aluminium-Rauchdicht-Antipanik-Rosetten-Türgriff-Halbgarnitur ohne Schlüsselrosette für Profiltüren:

- geprüft nach **DIN 18273** und mitgeprüft in Notausgangs-Verschlüssen nach **DIN EN 179**
- Lagerung: gekröpfter Türgriff fest/drehbar, Rückholfeder, wartungsfreies Gleitlager
- Verbindung: HOPPE-Antipanik-Vollstift
- Unterkonstruktion: Zamak mit Stahleinlage
- Befestigung: verdeckt, für Blindsteckmuttern M5 (separat bestellen)



Beschreibung			F1		P.E.	Krt.
			Art.-Nr.			
RD-Antipanik-Türgriff-Halbgarnitur 	45-65	9	11636355		2	12

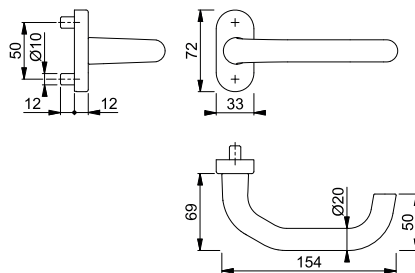

Passende Schlüsselrosette FS-55S siehe S. 517.

Feuerschutz-/Rauchdichte-(Antipanic-) Profiltür-Garnituren







Paris - RD-86G/3357N/138GF

duraplus®

HOPPE-Aluminium-Rauchdicht-Schmalschild-Wechsel-Garnitur für Profiltüren:

- geprüft nach **DIN 18273** und mitgeprüft in Notausgangs-Verschlüssen nach **DIN EN 179**
- Lagerung: außen gekröpfter Knopf fest, ummontierbar; innen gekröpfter Türgriff fest/drehbar, Rückholfeder, wartungsfreies Gleitlager
- Verbindung: HOPPE-FDW-Profilvollstift
- Unterkonstruktion: Zamak, Stütznocken
- Befestigung: verdeckt, durchgehend, Gewindeschrauben M6



Beschreibung			Lochung/ Abstand	F1				P.E.	Krt.
				Art.-Nr.					
RD-Wechsel-Garnitur (Knopf/Griff) 	67-72	9	 92	3330734				1	5

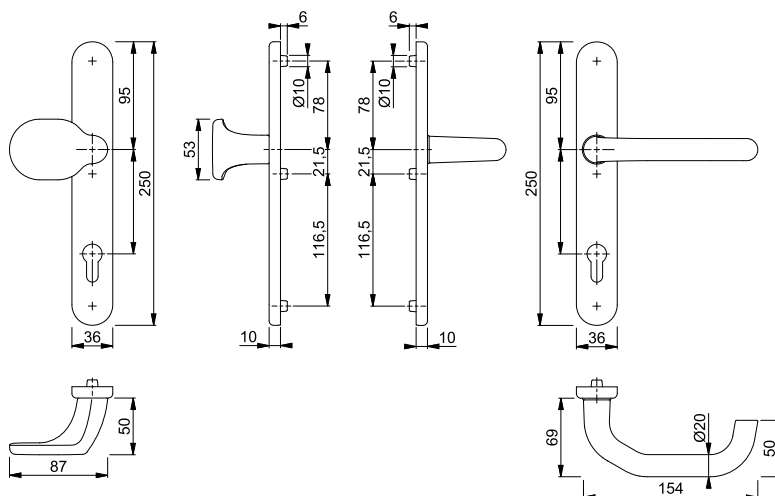





Paris - RD-138GF/3357N

duraplus®

HOPPE-Aluminium-Rauchdicht-Antipanic-Schmalschild-Türgriff-Garnitur für Profiltüren:

- geprüft nach **DIN 18273** und mitgeprüft in Notausgangs-Verschlüssen nach **DIN EN 179**
- Lagerung: gekröpfte Türgriffe fest/drehbar, Rückholfedern, wartungsfreie Gleitlager
- Verbindung: HOPPE-Antipanic-Vollstift
- Unterkonstruktion: Zamak, Stütznocken
- Befestigung: verdeckt, durchgehend, Gewindeschrauben M6



Beschreibung			Lochung/ Abstand	F1				P.E.	Krt.
				Art.-Nr.					
RD-Antipanic-Türgriff-Garnitur (Griff/Griff) 	67-72	9	 92	3330275				1	5

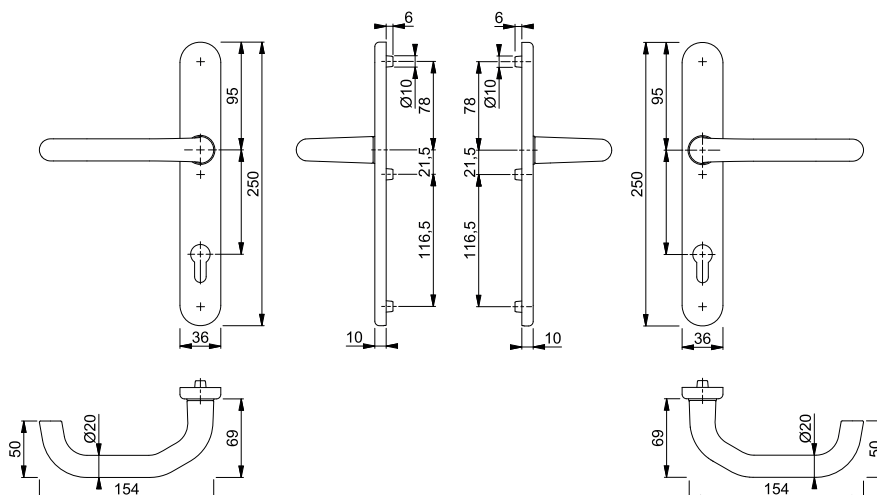







Paris - RD-138GF/3357SN

duraplus®

HOPPE-Aluminium-Rauchdicht-Antipanik-Schmalschild-Türgriff-Halbgarnitur für Profiltüren (Innenseite):

- geprüft nach **DIN 18273** und mitgeprüft in Notausgangs-Verschlüssen nach **DIN EN 179**
- Lagerung: gekröpfter Türgriff fest/drehbar, Rückholfeder, wartungsfreies Gleitlager
- Verbindung: HOPPE-Antipanik-Vollstift
- Unterkonstruktion: Zamak
- Befestigung: verdeckt, Spreiznocken M6 für Kunststofftüren



Beschreibung			Lochung/ Abstand	F1				P.E.	Krt.
				Art.-Nr.					
RD-Antipanik-Türgriff-Halbgarnitur 	45-65	9	 92	3202628				1	10

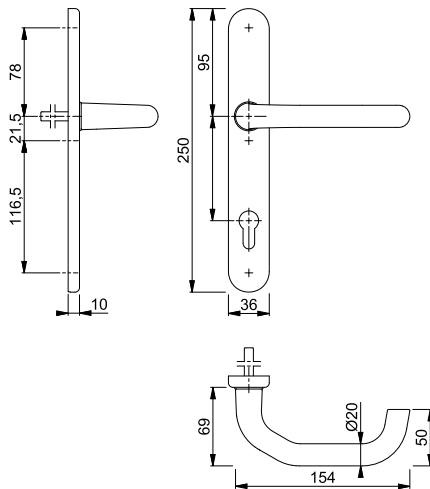

11





Paris - FS-E138GF/55

duraplus®

HOPPE-Edelstahl-Feuerschutz-Rosetten-Türgriff-Halbgarnitur ohne Schlüsselrosette für Profiltüren:

- geprüft nach **DIN 18273**
- Lagerung: gekröpfter Türgriff fest/drehbar, Rückholfeder, wartungsfreies Gleitlager
- Verbindung: für HOPPE-Profilvollstift (separat bestellen)
- Unterkonstruktion: Zamak mit Stahleinlage
- Befestigung: verdeckt, Gewindeschrauben und Blindsteckmuttern M5



Beschreibung			F69	F69-S				P.E.	Krt.
			Art.-Nr.	Art.-Nr.					
FS-Türgriff-Halbgarnitur		9	602247	3741091				2	12
FS-Antipanik-Türgriff-Halbgarnitur 	45-65	9	3428256	3741103				2	12

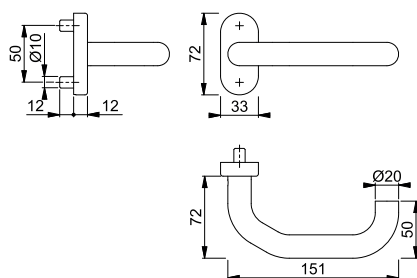

Der Buchstabe **S** in der Farbnummer steht für SecuSan®, die antimikrobielle Oberfläche. Nur für den Innenbereich geeignet.

SecuSan®

Passende Schlüsselrosette FS-E55S siehe S. 517.

Profilvollstift (S. 889) bitte separat bestellen.

Feuerschutz-/Rauchdichte-(Antipanik-) Profiltür-Garnituren

Paris - FS-E138GF2/55

duraplus®



HOPPE-Edelstahl-Feuerschutz-Rosetten-Türgriff-Halbgarnitur ohne Schlüsselrosette für Profiltüren:

- geprüft nach **DIN 18273**
- Lagerung: gekröpfter Türgriff fest/drehbar, Rückholfeder, wartungsfreies Gleitlager
- Verbindung: für HOPPE-Profilvollstift (separat bestellen)
- Unterkonstruktion: Zamak mit Stahleinlage
- Befestigung: verdeckt, Gewindeschrauben und Blindsteckmuttern M5



Beschreibung			Lochung/Abstand	F69	F69-S	P.E.	Krt.
				Art.-Nr.	Art.-Nr.		
FS-Türgriff-Halbgarnitur			9	3185362	3741111	2	12
FS-Antipanik-Türgriff-Halbgarnitur		45-65	9	3428264	3741120	2	12

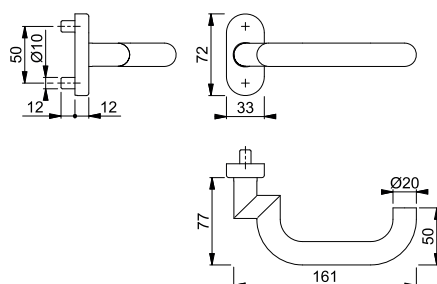

Der Buchstabe **S** in der Farbnummer steht für SecuSan®, die antimikrobielle Oberfläche. Nur für den Innenbereich geeignet.

SecuSan®

Passende Schlüsselrosette FS-E55S siehe S. 517.

Profilvollstift (S. 889) bitte separat bestellen.

Paris - RD-E86G/3357N/138GF

duraplus®



HOPPE-Edelstahl-Rauchdicht-Schmalschild-Wechsel-Garnitur für Profiltüren:

- geprüft nach **DIN 18273** und mitgeprüft in Notausgangs-Verschlüssen nach **DIN EN 179**
- Lagerung: außen gekröpfter Knopf fest, ummontierbar; innen gekröpfter Türgriff fest/drehbar, Rückholfeder, wartungsfreies Gleitlager
- Verbindung: HOPPE-FDW-Profilvollstift
- Unterkonstruktion: Zamak, Stütznocken
- Befestigung: verdeckt, durchgehend, Gewindeschrauben M6



Beschreibung			Lochung/Abstand	F69	P.E.	Krt.
				Art.-Nr.		
RD-Wechsel-Garnitur (Knopf/Griff)		67-72	9 92	3335113	1	5

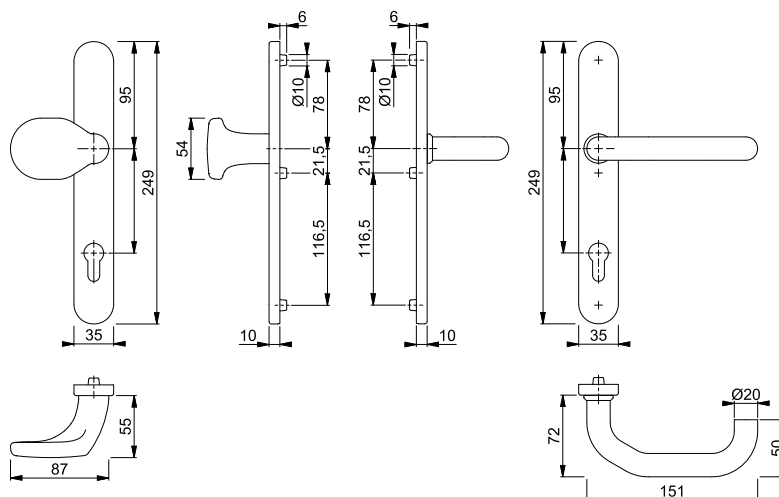







■ **Paris - RD-E138GF/3357N**

duraplus®

HOPPE-Edelstahl-Rauchdicht-Antipanik-Schmalschild-Türgriff-Garnitur für Profiltüren:

- geprüft nach **DIN 18273** und mitgeprüft in Notausgangs-Verschlüssen nach **DIN EN 179**
- Lagerung: gekröpfte Türgriffe fest/drehbar, Rückholfedern, wartungsfreie Gleitlager
- Verbindung: HOPPE-Antipanik-Vollstift
- Unterkonstruktion: Zamak, Stütznocken
- Befestigung: verdeckt, durchgehend, Gewindeschrauben M6



Beschreibung			Lochung/ Abstand	F69				P.E.	Krt.	
				Art.-Nr.						
RD-Antipanik-Türgriff-Garnitur (Griff/Griff)		67-72	9		92	3335236			1	5

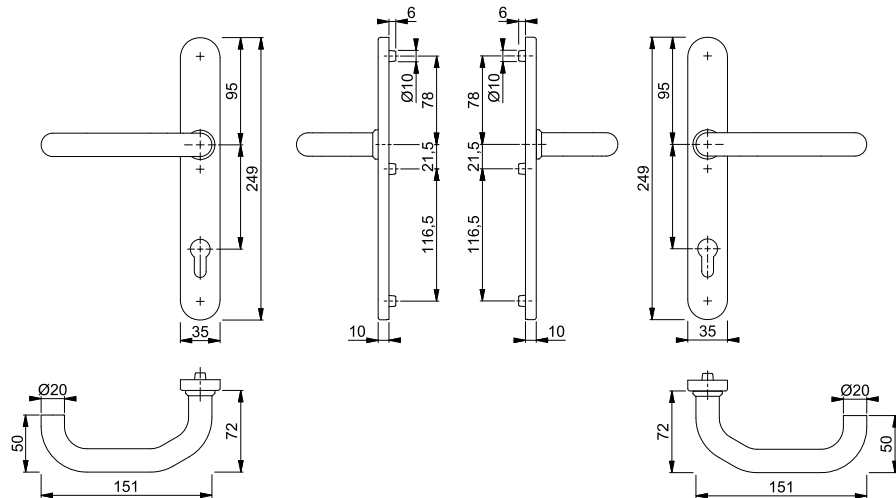

11







■ **Paris - RD-E138GF/3357SN**

duraplus®

HOPPE-Edelstahl-Rauchdicht-Antipanik-Schmalschild-Türgriff-Halbgarnitur für Profiltüren (Innenseite):

- geprüft nach **DIN 18273** und mitgeprüft in Notausgangs-Verschlüssen nach **DIN EN 179**
- Lagerung: gekröpfter Türgriff fest/drehbar, Rückholfeder, wartungsfreies Gleitlager
- Verbindung: HOPPE-Antipanik-Vollstift
- Unterkonstruktion: Zamak
- Befestigung: verdeckt, Spreiznocken M6 für Kunststofftüren



Beschreibung			Lochung/ Abstand	F69				P.E.	Krt.	
				Art.-Nr.						
RD-Antipanik-Türgriff-Halbgarnitur		32-65	9		92	3285136			1	10

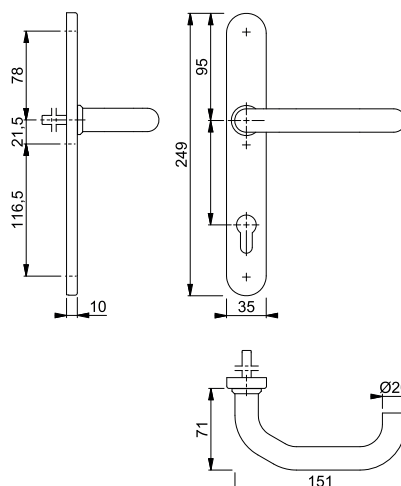

Feuerschutz-/Rauchdichte-(Antipanik-) Profiltür-Garnituren

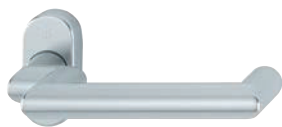

Rotterdam - FS-1401GF2/55

duraplus®

HOPPE-Aluminium-Feuerschutz-Rosetten-Türgriff-Halbgarnitur ohne Schlüsselrosette für Profiltüren:

- geprüft nach **DIN 18273**
- Lagerung: gekröpfter Türgriff fest/drehbar, Rückholfeder, wartungsfreies Gleitlager
- Verbindung: für HOPPE-Profilvollstift (separat bestellen)
- Unterkonstruktion: Zamak mit Stahleinlage
- Befestigung: verdeckt, Gewindeschrauben und Blindsteckmuttern M5
- Besonderheit: Türgriff mit Stahlkern



Beschreibung				F1	F1-2-S	F9714M	P.E.	Krt.
				Art.-Nr.	Art.-Nr.	Art.-Nr.		
FS-Türgriff-Halbgarnitur			9	3629437	3745534	11954097	2	12
FS-Antipanik-Türgriff-Halbgarnitur	45-65	9		3629453	3745569	11954103	2	12

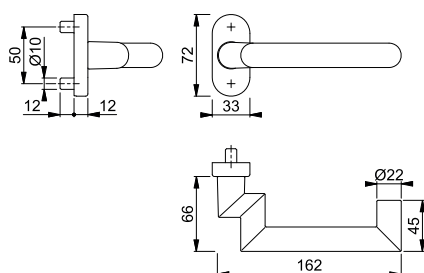

Der Buchstabe **S** in der Farbnummer steht für SecuSan®, die antimikrobielle Oberfläche. Nur für den Innenbereich geeignet.

SecuSan®

Passende Schlüsselrosette FS-55S siehe S. 517.

Profilvollstift (S. 889) bitte separat bestellen.



Rotterdam - RD-1401GF2/55

duraplus®

HOPPE-Aluminium-Rauchdicht-Antipanik-Rosetten-Türgriff-Halbgarnitur ohne Schlüsselrosette für Profiltüren:

- geprüft nach **DIN 18273** und mitgeprüft in Notausgangs-Verschlüssen nach **DIN EN 179**
- Lagerung: gekröpfter Türgriff fest/drehbar, Rückholfeder, wartungsfreies Gleitlager
- Verbindung: HOPPE-Antipanik-Vollstift
- Unterkonstruktion: Zamak mit Stahleinlage
- Befestigung: verdeckt, Gewindeschrauben und Blindsteckmuttern M5



Beschreibung				F1	F1-2-S	F9714M	P.E.	Krt.
				Art.-Nr.	Art.-Nr.	Art.-Nr.		
RD-Antipanik-Türgriff-Halbgarnitur	45-65	9		3629402	3745622	11954127	2	12

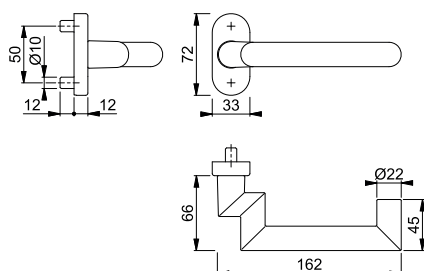

Der Buchstabe **S** in der Farbnummer steht für SecuSan®, die antimikrobielle Oberfläche. Nur für den Innenbereich geeignet.

SecuSan®

Passende Schlüsselrosette FS-55S siehe S. 517.





Rotterdam - FS-E1401F/55

duraplus®

HOPPE-Edelstahl-Feuerschutz-Rosetten-Türgriff-Halbgarnitur ohne Schlüsselrosette für Profiltüren:

- geprüft nach **DIN 18273**
- Lagerung: Türgriff fest/drehbar, Rückholfeder, wartungsfreies Gleitlager
- Verbindung: für HOPPE-Profilvollstift (separat bestellen)
- Unterkonstruktion: Zamak mit Stahleinlage
- Befestigung: verdeckt, Gewindeschrauben und Blindsteckmuttern M5



Beschreibung			F69				P.E.	Krt.
			Art.-Nr.					
FS-Türgriff-Halbgarnitur		9	2115098				2	12
FS-Antipanik-Türgriff-Halbgarnitur 	45-65	9	3428432				2	12

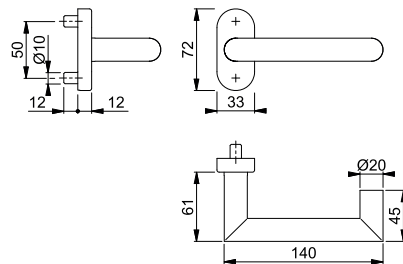

Passende Schlüsselrosette FS-E55S siehe S. 517.

Profilvollstift (S. 889) bitte separat bestellen.

11





Rotterdam - FS-E1401GF2/55

duraplus®

HOPPE-Edelstahl-Feuerschutz-Rosetten-Türgriff-Halbgarnitur ohne Schlüsselrosette für Profiltüren:

- geprüft nach **DIN 18273**
- Lagerung: gekröpfter Türgriff fest/drehbar, Rückholfeder, wartungsfreies Gleitlager
- Verbindung: für HOPPE-Profilvollstift (separat bestellen)
- Unterkonstruktion: Zamak mit Stahleinlage
- Befestigung: verdeckt, Gewindeschrauben und Blindsteckmuttern M5



Beschreibung			F69		P.E.	Krt.
			Art.-Nr.	Art.-Nr.		
FS-Türgriff-Halbgarnitur		9	2956284	3745737		
FS-Antipanik-Türgriff-Halbgarnitur 	45-65	9	3428459	3745745		

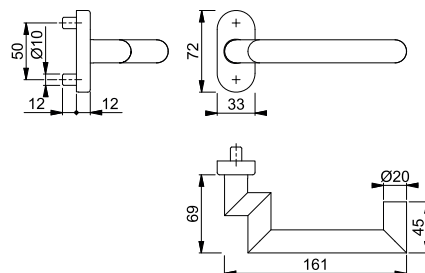

Der Buchstabe **S** in der Farbnummer steht für SecuSan®, die antimikrobielle Oberfläche. Nur für den Innenbereich geeignet.

SecuSan®

Passende Schlüsselrosette FS-E55S siehe S. 517.

Profilvollstift (S. 889) bitte separat bestellen.

Feuerschutz-/Rauchdichte-(Antipanik-) Profiltür-Garnituren



Rotterdam - RD-E1401GF2/55

duraplus®

HOPPE-Edelstahl-Rauchdicht-Antipanik-Rosetten-Türgriff-Halbgarnitur ohne Schlüsselrosette für Profiltüren:

- geprüft nach **DIN 18273** und mitgeprüft in Notausgangs-Verschlässen nach **DIN EN 179**
- Lagerung: gekröpfter Türgriff fest/drehbar, Rückholfeder, wartungsfreies Gleitlager
- Verbindung: HOPPE-Antipanik-Vollstift
- Unterkonstruktion: Zamak mit Stahleinlage
- Befestigung: verdeckt, Gewindeschrauben und Blindsteckmuttern M5



Beschreibung				F69	F69-S			P.E.	Krt.
				Art.-Nr.	Art.-Nr.				
RD-Antipanik-Türgriff-Halbgarnitur		45-65	9	11733378	3746107			2	12

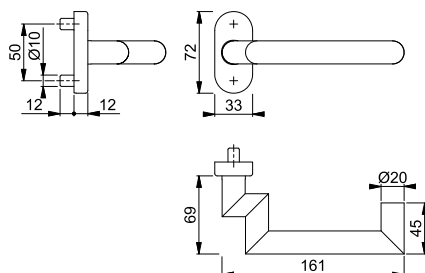

Der Buchstabe **S** in der Farbnummer steht für SecuSan®, die antimikrobielle Oberfläche. Nur für den Innenbereich geeignet.

SecuSan®

Passende Schlüsselrosette FS-E55S siehe S. 517.



San Francisco - FS-1301GF2/55

duraplus®

HOPPE-Aluminium-Feuerschutz-Rosetten-Türgriff-Halbgarnitur ohne Schlüsselrosette für Profiltüren:

- geprüft nach **DIN 18273**
- Lagerung: gekröpfter Türgriff fest/drehbar, Rückholfeder, wartungsfreies Gleitlager
- Verbindung: für HOPPE-Profilvollstift (separat bestellen)
- Unterkonstruktion: Zamak mit Stahleinlage
- Befestigung: verdeckt, Gewindeschrauben und Blindsteckmuttern M5
- Besonderheit: Türgriff mit Stahlkern



Beschreibung				F1				P.E.	Krt.
				Art.-Nr.					
FS-Türgriff-Halbgarnitur			9	3714181				2	12
FS-Antipanik-Türgriff-Halbgarnitur		45-65	9	3714210				2	12

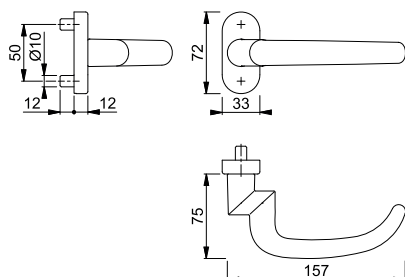

Passende Schlüsselrosette FS-55S siehe S. 517.

Profilvollstift (S. 889) bitte separat bestellen.





San Francisco - FS-E1301GF2/55

duraplus®

HOPPE-Edelstahl-Feuerschutz-Rosetten-Türgriff-Halbgarnitur ohne Schlüsselrosette für Profiltüren:

- geprüft nach **DIN 18273**
- Lagerung: gekröpfter Türgriff fest/drehbar, Rückholfeder, wartungsfreies Gleitlager
- Verbindung: für HOPPE-Profilvollstift (separat bestellen)
- Unterkonstruktion: Zamak mit Stahleinlage
- Befestigung: verdeckt, Gewindeschrauben und Blindsteckmuttern M5



Beschreibung			F69				P.E.	Krt.
			Art.-Nr.					
FS-Türgriff-Halbgarnitur			3729008				2	12
FS-Antipanik-Türgriff-Halbgarnitur 	45-65	9	3729227				2	12

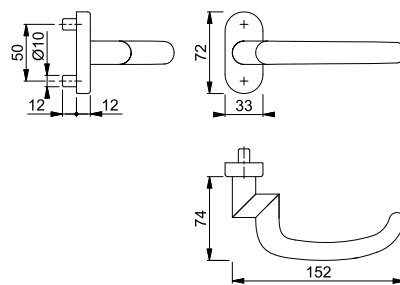

Passende Schlüsselrosette FS-E55S siehe S. 517.
Profilvollstift (S. 889) bitte separat bestellen.

11





San Francisco - RD-E1301GF2/55

duraplus®

HOPPE-Edelstahl-Rauchdicht-Antipanik-Rosetten-Türgriff-Halbgarnitur ohne Schlüsselrosette für Profiltüren:

- geprüft nach **DIN 18273** und mitgeprüft in Notausgangs-Verschlüssen nach **DIN EN 179**
- Lagerung: gekröpfter Türgriff fest/drehbar, Rückholfeder, wartungsfreies Gleitlager
- Verbindung: HOPPE-Antipanik-Vollstift
- Unterkonstruktion: Zamak mit Stahleinlage
- Befestigung: verdeckt, Gewindeschrauben und Blindsteckmuttern M5



Beschreibung			F69				P.E.	Krt.
			Art.-Nr.					
RD-Antipanik-Türgriff-Halbgarnitur 	45-65	9	3729235				2	12

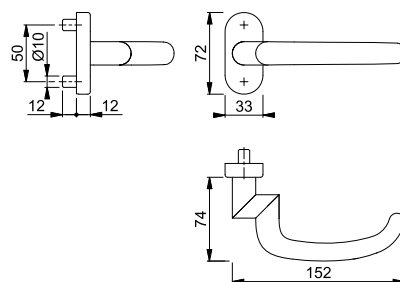

Passende Schlüsselrosette FS-E55S siehe S. 517.

Feuerschutz-/Rauchdichte-(Antipanik-) Profiltür-Garnituren





Stockholm - FS-E1140F/55

duraplus®

HOPPE-Edelstahl-Feuerschutz-Rosetten-Türgriff-Halbgarnitur ohne Schlüsselrosette für Profiltüren:

- geprüft nach **DIN 18273**
- Lagerung: Türgriff fest/drehbar, Rückholfeder, wartungsfreies Gleitlager
- Verbindung: für HOPPE-Profilvollstift (separat bestellen)
- Unterkonstruktion: Zamak mit Stahleinlage
- Befestigung: verdeckt, Gewindeschrauben und Blindsteckmutter M5



Beschreibung			F69		P.E.	Krt.
			Art.-Nr.	Art.-Nr.		
FS-Türgriff-Halbgarnitur		9	3043381	3745850	2	12

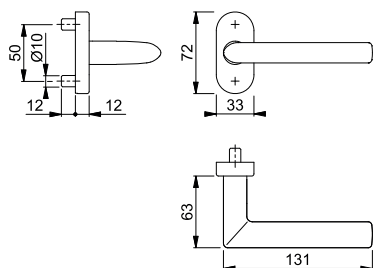

Der Buchstabe **S** in der Farbnummer steht für SecuSan®, die antimikrobielle Oberfläche. Nur für den Innenbereich geeignet.

SecuSan®

Passende Schlüsselrosette FS-E55S siehe S. 517.

Profilvollstift (S. 889) bitte separat bestellen.





Stockholm - FS-E1140GF2/55

duraplus®

HOPPE-Edelstahl-Feuerschutz-Rosetten-Türgriff-Halbgarnitur ohne Schlüsselrosette für Profiltüren:

- geprüft nach **DIN 18273**
- Lagerung: gekröpfter Türgriff fest/drehbar, Rückholfeder, wartungsfreies Gleitlager
- Verbindung: für HOPPE-Profilvollstift (separat bestellen)
- Unterkonstruktion: Zamak mit Stahleinlage
- Befestigung: verdeckt, Gewindeschrauben und Blindsteckmutter M5



Beschreibung			F69		P.E.	Krt.
			Art.-Nr.	Art.-Nr.		
FS-Türgriff-Halbgarnitur		9	11516926		2	12

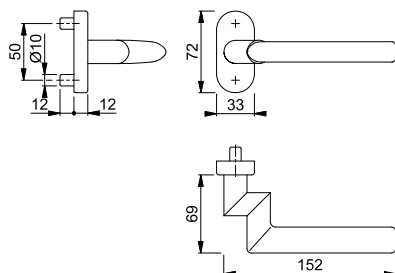

Passende Schlüsselrosette FS-E55S siehe S. 517.

Profilvollstift (S. 889) bitte separat bestellen.





Stockholm - FS-1141GF2/55

duraplus®

HOPPE-Aluminium-Feuerschutz-Rosetten-Türgriff-Halbgarnitur ohne Schlüsselrosette für Profiltüren:

- geprüft nach **DIN 18273**
- Lagerung: gekröpfter Türgriff fest/drehbar, Rückholfeder, wartungsfreies Gleitlager
- Verbindung: für HOPPE-Profilvollstift (separat bestellen)
- Unterkonstruktion: Zamak mit Stahleinlage
- Befestigung: verdeckt, Gewindeschrauben und Blindsteckmuttern M5
- Besonderheit: Türgriff mit Stahlkern



Beschreibung			F1				P.E.	Krt.
			Art.-Nr.					
FS-Türgriff-Halbgarnitur		9	3646499				2	12
FS-Antipanik-Türgriff-Halbgarnitur 	45-65	9	3646608				2	12

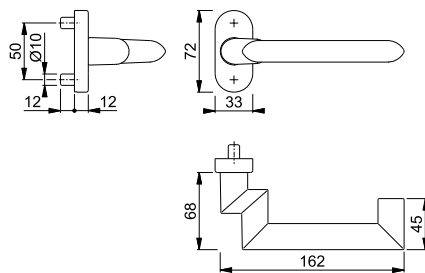

Passende Schlüsselrosette FS-55S siehe S. 517.
Profilvollstift (S. 889) bitte separat bestellen.

11





Stockholm - FS-E1141GF2/55

duraplus®

HOPPE-Edelstahl-Feuerschutz-Rosetten-Türgriff-Halbgarnitur ohne Schlüsselrosette für Profiltüren:

- geprüft nach **DIN 18273**
- Lagerung: gekröpfter Türgriff fest/drehbar, Rückholfeder, wartungsfreies Gleitlager
- Verbindung: für HOPPE-Profilvollstift (separat bestellen)
- Unterkonstruktion: Zamak mit Stahleinlage
- Befestigung: verdeckt, Gewindeschrauben und Blindsteckmuttern M5



Beschreibung			F69	F69-S	P.E.	Krt.
			Art.-Nr.	Art.-Nr.		
FS-Türgriff-Halbgarnitur		9	3654202	3744751		2 12
FS-Antipanik-Türgriff-Halbgarnitur 	45-65	9	3654288	3744777		2 12

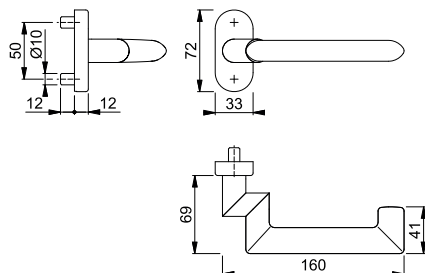

Der Buchstabe **S** in der Farbnummer steht für SecuSan®, die antimikrobielle Oberfläche. Nur für den Innenbereich geeignet.

SecuSan®

Passende Schlüsselrosette FS-E55S siehe S. 517.

Profilvollstift (S. 889) bitte separat bestellen.

Feuerschutz-/Rauchdichte-(Antipanik-) Profiltür-Garnituren



Stockholm - RD-E1141GF2/55

duraplus®

HOPPE-Edelstahl-Rauchdicht-Antipanik-Rosetten-Türgriff-Halbgarnitur ohne Schlüsselrosette für Profiltüren:

- geprüft nach **DIN 18273** und mitgeprüft in Notausgangs-Verschlässen nach **DIN EN 179**
- Lagerung: gekröpfter Türgriff fest/drehbar, Rückholfeder, wartungsfreies Gleitlager
- Verbindung: HOPPE-Antipanik-Vollstift
- Unterkonstruktion: Zamak mit Stahleinlage
- Befestigung: verdeckt, Gewindeschrauben und Blindsteckmuttern M5



Beschreibung				F69	F69-S			P.E.	Krt.
				Art.-Nr.	Art.-Nr.				
RD-Antipanik-Türgriff-Halbgarnitur	45-65	9		3707061	3744793			2	12

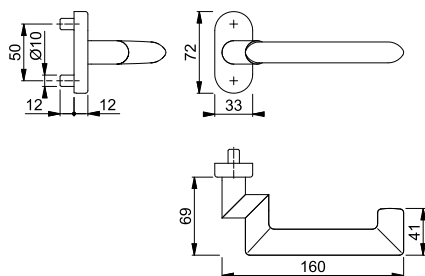

Der Buchstabe **S** in der Farbnummer steht für SecuSan®, die antimikrobielle Oberfläche. Nur für den Innenbereich geeignet.

SecuSan®

Passende Schlüsselrosette FS-E55S siehe S. 517.



FS-50G/55

duraplus®

HOPPE-Aluminium-Feuerschutz-Knopfrosette für Profiltüren:

- geprüft nach **DIN 18273**
- Lagerung: gekröpfter Knopf fest/drehbar, Rückholfeder, wartungsfreies Gleitlager
- Verbindung: für HOPPE-Profilvollstift (separat bestellen)
- Unterkonstruktion: Zamak mit Stahleinlage
- Befestigung: verdeckt, Gewindeschrauben und Blindsteckmuttern M5



Beschreibung				F1	F9714M			P.E.	Krt.
				Art.-Nr.	Art.-Nr.				
FS-Knopfrosette (fest), Stück				3163761	11953901			2	12
FS-Knopfrosette (fest/drehbar) mit Rückholfeder, Stück		9		2901371	11953913			2	12

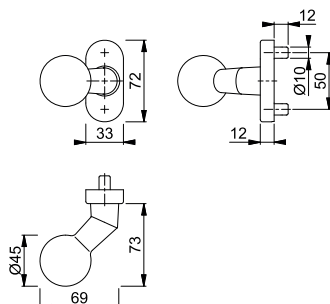

Passende Schlüsselrosette FS-55S siehe S. 517.

FDW-Profilvollstift (S. 890) für Knopf-Variante fest und Profilvollstift (S. 889) für fest/drehbar bitte separat bestellen.



FS-58G/55

duraplus®

HOPPE-Aluminium-Feuerschutz-Knopfrosette für Profiltüren:

- geprüft nach **DIN 18273**
- Lagerung: gekröpfter Knopf fest/drehbar, Rückholfeder, wartungsfreies Gleitlager
- Verbindung: für HOPPE-Profilvollstift (separat bestellen)
- Unterkonstruktion: Zamak mit Stahleinlage
- Befestigung: verdeckt, Gewindeschrauben und Blindsteckmuttern M5



Beschreibung		F1	F9714M	P.E.	Krt.
		Art.-Nr.	Art.-Nr.		
FS-Knopfrosette (fest), Stück		3164351	11953871	2	12
FS-Knopfrosette (fest/drehbar) mit Rückholfeder, Stück	9	2905487	11953883	2	12

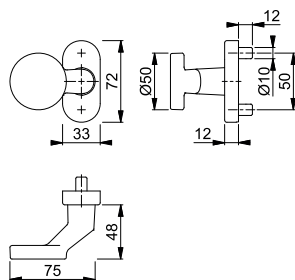

Passende Schlüsselrosette FS-55S siehe S. 517.

FDW-Profilvollstift (S. 890) für Knopf-Variante fest und Profilvollstift (S. 889) für fest/drehbar bitte separat bestellen.

11



FS-E50G/55

duraplus®

HOPPE-Edelstahl-Feuerschutz-Knopfrosette für Profiltüren:

- geprüft nach **DIN 18273**
- Lagerung: gekröpfter Knopf fest/drehbar, Rückholfeder, wartungsfreies Gleitlager
- Verbindung: für HOPPE-Profilvollstift (separat bestellen)
- Unterkonstruktion: Zamak mit Stahleinlage
- Befestigung: verdeckt, Gewindeschrauben und Blindsteckmuttern M5



Beschreibung		F69	F69-S	P.E.	Krt.
		Art.-Nr.	Art.-Nr.		
FS-Knopfrosette (fest), Stück		3165409	3741402	2	12
FS-Knopfrosette (fest/drehbar) mit Rückholfeder, Stück	9	3165441	3741525	2	12

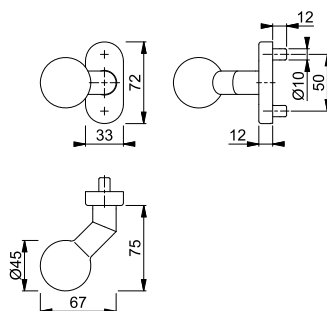

Der Buchstabe **S** in der Farbnummer steht für SecuSan®, die antimikrobielle Oberfläche. Nur für den Innenbereich geeignet.

SecuSan®

Passende Schlüsselrosette FS-E55S siehe S. 517.

FDW-Profilvollstift (S. 890) für Knopf-Variante fest und Profilvollstift (S. 889) für fest/drehbar bitte separat bestellen.

Feuerschutz-/Rauchdichte-(Antipanik-) Profiltür-Garnituren



■ FS-E58G/44

duraplus®

HOPPE-Edelstahl-Feuerschutz-Knopfrosette für Profiltüren:

- geprüft nach **DIN 18273**
- Lagerung: gekröpfter Knopf fest/drehbar, Rückholfeder, wartungsfreies Gleitlager
- Verbindung: für HOPPE-Profilvollstift (separat bestellen)
- Unterkonstruktion: Zamak mit Stahleinlage
- Befestigung: verdeckt, Gewindeschrauben und Blindsteckmuttern M5



Beschreibung			F69				P.E.	Krt.
			Art.-Nr.					
FS-Knopfrosette (fest), Stück			3593139				2	12
FS-Knopfrosette (fest/drehbar) mit Rückholfeder, Stück	9		3593171				2	12

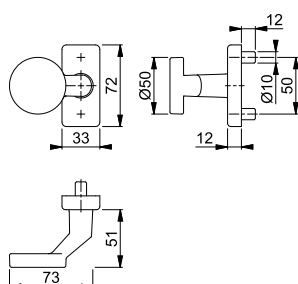

Profilvollstift (S. 889) bitte separat bestellen.



■ FS-E58G/55

duraplus®

HOPPE-Edelstahl-Feuerschutz-Knopfrosette für Profiltüren:

- geprüft nach **DIN 18273**
- Lagerung: gekröpfter Knopf fest/drehbar, Rückholfeder, wartungsfreies Gleitlager
- Verbindung: für HOPPE-Profilvollstift (separat bestellen)
- Unterkonstruktion: Zamak mit Stahleinlage
- Befestigung: verdeckt, Gewindeschrauben und Blindsteckmuttern M5



Beschreibung			F69				P.E.	Krt.
			Art.-Nr.	F69-S Art.-Nr.				
FS-Knopfrosette (fest), Stück			3165492	3741664			2	12
FS-Knopfrosette (fest/drehbar) mit Rückholfeder, Stück	9		3165564	3741672			2	12

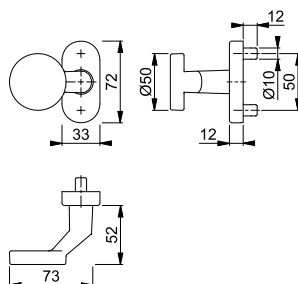

Der Buchstabe **S** in der Farbnummer steht für SecuSan®, die antimikrobielle Oberfläche. Nur für den Innenbereich geeignet.

SecuSan®

Passende Schlüsselrosette FS-E55S siehe S. 517.

FDW-Profilvollstift (S. 890) für Knopf-Variante fest und Profilvollstift (S. 889) für fest/drehbar bitte separat bestellen.



FS-55S

duraplus®

HOPPE-Aluminium-Feuerschutz-Schlüsselrosette für Profiltüren:

- geprüft nach **DIN 18273**
- Unterkonstruktion: Zamak mit Stahleinlage
- Befestigung: verdeckt, für Blindsteckmuttern M5 (separat bestellen)



Beschreibung	Lochung	F1	F1-2-S	F9016	F9714M	P.E.	Krt.
		Art.-Nr.	Art.-Nr.	Art.-Nr.	Art.-Nr.		
FS-Schlüsselrosette, Stück		8171563	3740338	6923734	11952842	5	30

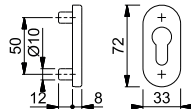

Der Buchstabe **S** in der Farbnummer steht für SecuSan®, die antimikrobielle Oberfläche. Nur für den Innenbereich geeignet.

SecuSan®



FS-E55S

duraplus®

HOPPE-Edelstahl-Feuerschutz-Schlüsselrosette für Profiltüren:

- geprüft nach **DIN 18273**
- Unterkonstruktion: Zamak mit Stahleinlage
- Befestigung: verdeckt, Gewindeschrauben und Blindsteckmuttern M5



Beschreibung	Lochung	F69	F69-S	F77-R	P.E.	Krt.
		Art.-Nr.	Art.-Nr.	Art.-Nr.		
FS-Schlüsselrosette, Stück	blind	6350938	11733469	11733470	5	30
		557806	3741576	3043840	5	30

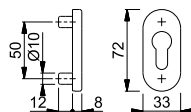

Resista® wird auf alle Oberflächen gewährt, die in der Farbnummer den Buchstaben **R** enthalten.

Resista®

Der Buchstabe **S** in der Farbnummer steht für SecuSan®, die antimikrobielle Oberfläche. Nur für den Innenbereich geeignet.

SecuSan®







Produktlinie duravert®

für exklusive Ansprüche



Las Vegas

E1440

Seite 524



Produktlinie duraplus®

mehr als üblich



Amsterdam

(E)1400

Seite 528



Austin

1769

Seite 534



Bonn

(E)150

Seite 536



Bremen

1505

Seite 540



Dallas

(E)1643

Seite 542

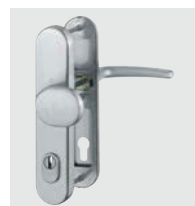

Denver

E1310

Seite 546



Hamburg

1700

Seite 547



Lecce

1405

Seite 549



London

113

Seite 551



Luxembourg

199

Seite 553



Marseille

(E)1138

Seite 555

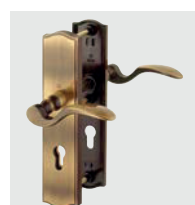

Meran

M112

Seite 559





New York
1810
Seite 560



Paris
(E)138
Seite 562



Rotterdam
(E)1401
Seite 570



San Francisco
(E)1301
Seite 574



Stockholm
(E)1140
Seite 578



Tôkyô
1710
Seite 582



Trondheim
E1430
Seite 584



Verona
1510, E1800,
M151
Seite 586



Produktlinie duranorm®

konsequent günstig



Alta
E1433
Seite 594



Baden
E1388
Seite 595



Birmingham
1117
Seite 596



Essen
E1555
Seite 598



Utrecht
E1444
Seite 599





für exklusive Ansprüche **duravert®**

Las Vegas - E86G/3332ZA/3310/1440Z ES1 (SK2)

HOPPE-Edelstahl-Schutz-Langschild-Wechsel-Garnitur mit Zylinder-Abdeckung für Außen-/Wohnungsabschluss-Türen:

- geprüft nach **DIN EN 1906: 37-0142A (SK2)**, zertifiziert nach **DIN 18257 ES1**, Objekt-Garnitur
- Lagerung: außen gekröpfter Knopf fest, ummontierbar; innen Türgriff lose, Rückholfeder rechts/links verwendbar, wartungsfreies Gleitlager
- Verbindung: **HOPPE-Schnellstift** mit HOPPE-FDW-Vollstift (Lochteil)
- Zylinder-Abdeckung: gehärteter Stahl, für vorstehende Zylinderlänge 10-18 mm
- Unterkonstruktion: außen Stahl, innen Aluminium, Stütznocken
- Befestigung: verdeckt, durchgehend, Gewindeschrauben M6

duravert®



Schnellstift

Beschreibung			Lochung/ Abstand	F69				P.E.	Krt.	
				Art. -Nr.						
Wechsel-Garnitur (Knopf/Griff)	42-47	8		72	3663627				1	5
	67-72	10		92	3663619				1	5
Türgriff-Garnitur (Griff/Griff)	42-47	8		72	3663491				1	5
	67-72	10		92	3663483				1	5

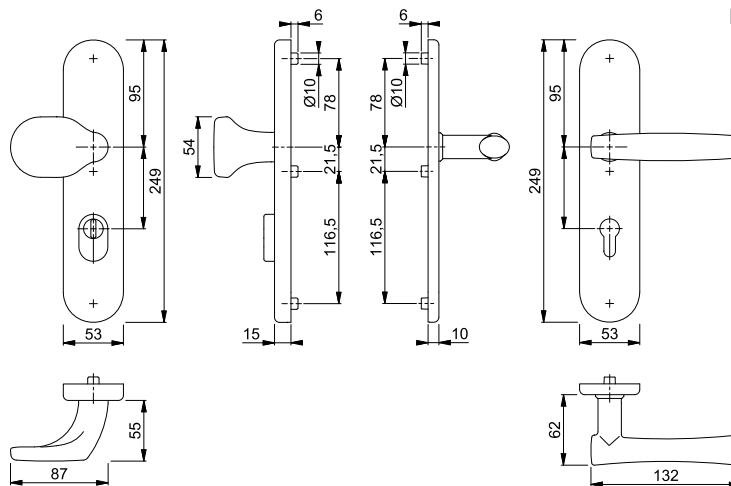

Befestigungs-Sets (FDW-Vollstift)
für Sondertürdicken siehe ab
S. 906.



Schnellstift







■ **Las Vegas - E86G/3331/3310/1440Z ES1 (SK2)**

HOPPE-Edelstahl-Schutz-Langschild-Wechsel-Garnitur für Außen-/Wohnungsabschluss-Türen:

- geprüft nach **DIN EN 1906: 37-0142A (SK2)**, zertifiziert nach **DIN 18257 ES1**, Objekt-Garnitur
- Lagerung: außen gekröpfter Knopf fest, ummontierbar; innen Türgriff lose, Rückholfeder rechts/links verwendbar, wartungsfreies Gleitlager
- Verbindung: **HOPPE-Schnellstift** mit HOPPE-FDW-Vollstift (Lochteil)
- Unterkonstruktion: außen Stahl, innen Aluminium, Stütznocken
- Befestigung: verdeckt, durchgehend, Gewindeschrauben M6

duraver[®]



Beschreibung			Lochung/ Abstand	F69				P.E.	Krt.
				Art.-Nr.					
Wechsel-Garnitur (Knopf/Griff)	42-47	8		72	3663571			1	5
	67-72	10		92	3663547			1	5
Türgriff-Garnitur (Griff/Griff)	42-47	8		72	3663467			1	5
	67-72	10		92	3663432			1	5

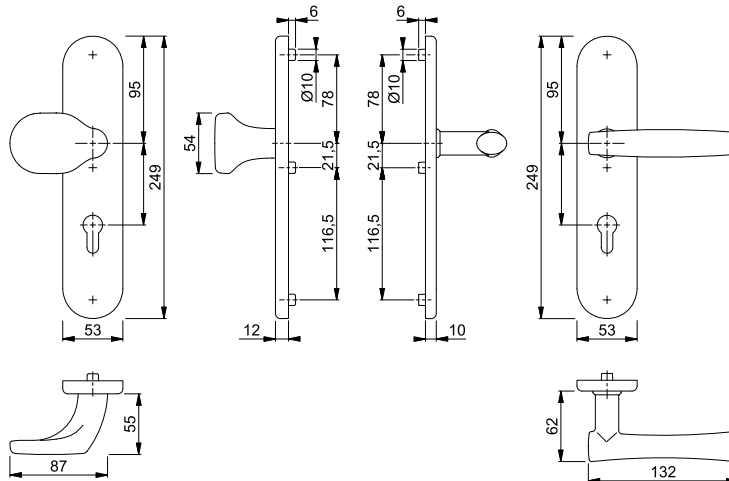

Befestigungs-Sets (FDW-Vollstift)
für Sondertürdicken siehe ab
S. 906.







Schnellstift





Amsterdam - 86G/3332ZA/3310/1400 ES2 (SK3)

HOPPE-Aluminium-Schutz-Langschild-Wechsel-Garnitur mit Zylinder-Abdeckung für Außen-/Wohnungsabschluss-Türen:

- geprüft nach **DIN EN 1906: 37-0143A (SK3)**, zertifiziert nach **DIN 18257 ES2**, Objekt-Garnitur
- Lagerung: außen gekröpfter Knopf fest, ummontierbar; innen Türgriff lose, Rückholfeder rechts/links verwendbar, wartungsfreies Gleitlager
- Verbindung: **HOPPE-Schnellstift** mit HOPPE-FDW-Vollstift (Lochteil)
- Zylinder-Abdeckung: gehärteter Stahl, für vorstehende Zylinderlänge 10-18 mm
- Unterkonstruktion: außen Stahl, innen Zamak, Stütznocken
- Befestigung: verdeckt, durchgehend, Gewindeschrauben M6

duraplus®



Beschreibung			Lochung/ Abstand	F1				P.E.	Krt.
				Art.-Nr.					
Wechsel-Garnitur (Knopf/Griff)	42-47	8	 72	3720661				1	5
	67-72	10	 92	3720409				1	5

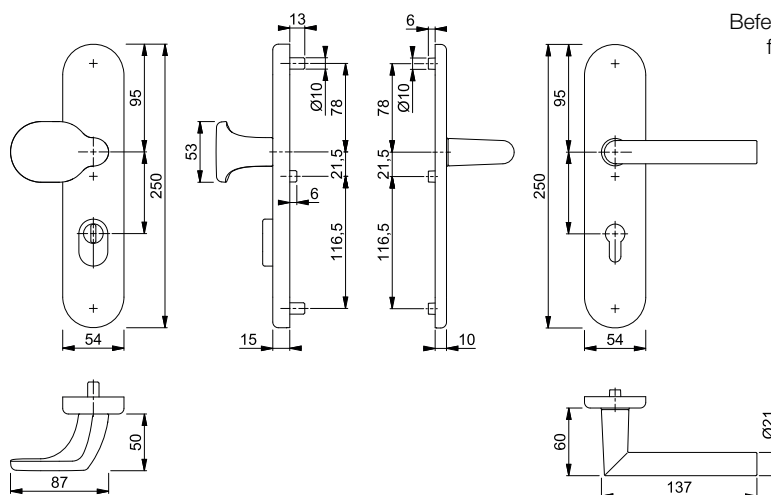

Befestigungs-Sets (FDW-Vollstift)
für Sondertürdicken siehe ab
S. 906.



Schnellstift

Amsterdam - 86G/3332ZA/3310/1400 ES1 (SK2)

HOPPE-Aluminium-Schutz-Langschild-Wechsel-Garnitur mit Zylinder-Abdeckung für Außen-/Wohnungsabschluss-Türen:

- geprüft nach **DIN EN 1906: 37-0142A (SK2)**, zertifiziert nach **DIN 18257 ES1**, Objekt-Garnitur
- Lagerung: außen gekröpfter Knopf fest, ummontierbar; innen Türgriff lose, Rückholfeder rechts/links verwendbar, wartungsfreies Gleitlager
- Verbindung: **HOPPE-Schnellstift** mit HOPPE-FDW-Vollstift (Lochteil)
- Zylinder-Abdeckung: gehärteter Stahl, für vorstehende Zylinderlänge 10-18 mm
- Unterkonstruktion: außen Stahl, innen Aluminium, Stütznocken
- Befestigung: verdeckt, durchgehend, Gewindeschrauben M6

duraplus®



Beschreibung	42-47	8	Lochung/ Abstand	F1	F9714M			P.E.	Krt.
				Art.-Nr.	Art.-Nr.				
Wechsel-Garnitur (Knopf/Griff)	42-47	8	72	3663475	11954589			1	5
	67-72	10	92	3663459				1	5
Türgriff-Garnitur (Griff/Griff)	42-47	8	72	3663328				1	5
	67-72	10	92	3663352				1	5

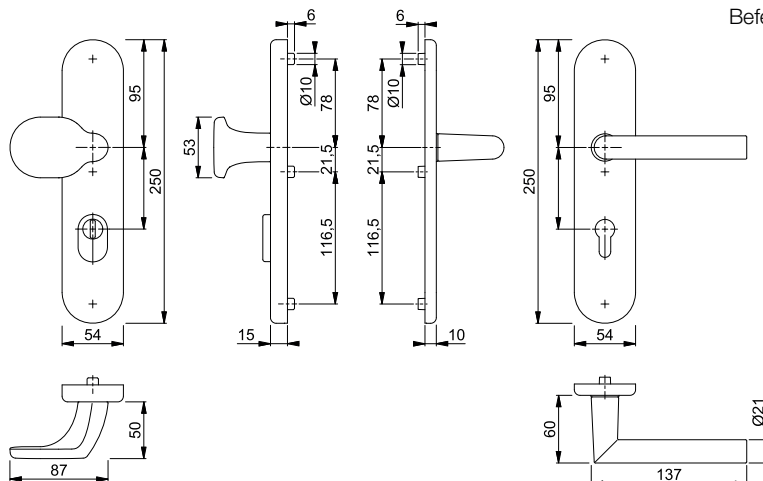

Befestigungs-Sets (FDW-Vollstift)
für Sondertürdicken siehe ab
S. 906.



Schnellstift

Amsterdam - 86G/3331/3310/1400 ES1 (SK2)

HOPPE-Aluminium-Schutz-Langschild-Wechsel-Garnitur für Außen-/Wohnungsabschluss-Türen:

- geprüft nach **DIN EN 1906: 37-0142A (SK2)**, zertifiziert nach **DIN 18257 ES1**, Objekt-Garnitur
- Lagerung: außen gekröpfter Knopf fest, ummontierbar; innen Türgriff lose, Rückholfeder rechts/links verwendbar, wartungsfreies Gleitlager
- Verbindung: **HOPPE-Schnellstift** mit HOPPE-FDW-Vollstift (Lochteil)
- Unterkonstruktion: außen Stahl, innen Aluminium, Stütznocken
- Befestigung: verdeckt, durchgehend, Gewindeschrauben M6

duraplus®



Beschreibung	Lochung/Abstand	F1 Art.-Nr.	P.E.	Krt.	
					42-47
Wechsel-Garnitur (Knopf/Griff)	42-47	8	3663424	1	5
	67-72	10	3663395	1	5
Türgriff-Garnitur (Griff/Griff)	42-47	8	3663301	1	5
	67-72	10	3663299	1	5

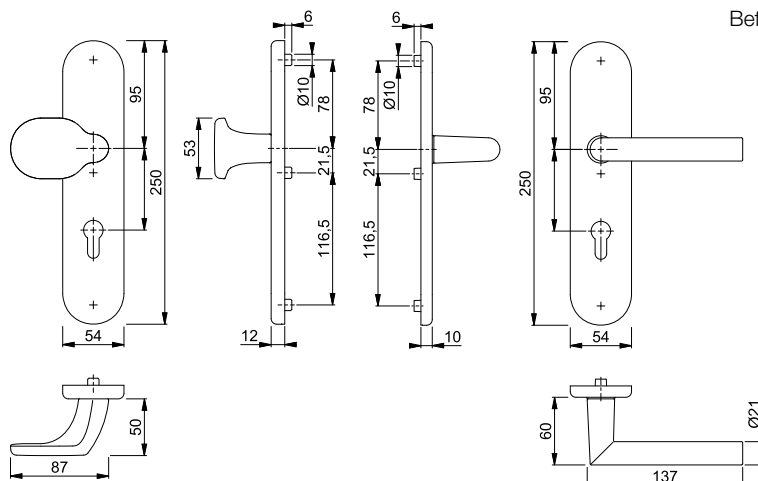

Befestigungs-Sets (FDW-Vollstift)
für Sondertürdicken siehe ab
S. 906.



Schnellstift





■ **Amsterdam - E86G/3332ZA/3310/1400Z ES2 (SK3)**

HOPPE-Edelstahl-Schutz-Langschild-Wechsel-Garnitur mit Zylinder-Abdeckung für Außen-/Wohnungsabschluss-Türen:

- geprüft nach **DIN EN 1906: 37-0143A (SK3)**, zertifiziert nach **DIN 18257 ES2**, Objekt-Garnitur
- Lagerung: außen gekröpfter Knopf fest, ummontierbar; innen Türgriff lose, Rückholfeder rechts/links verwendbar, wartungsfreies Gleitlager
- Verbindung: **HOPPE-Schnellstift** mit HOPPE-FDW-Vollstift (Lochteil)
- Zylinder-Abdeckung: gehärteter Stahl, für vorstehende Zylinderlänge 10-18 mm
- Unterkonstruktion: außen Stahl, innen Zamak, Stütznocken
- Befestigung: verdeckt, durchgehend, Gewindeschrauben M6

duraplus®



Beschreibung			Lochung/ Abstand	F69				P.E.	Krt.
				Art.-Nr.					
Wechsel-Garnitur (Knopf/Griff)	42-47	8	 72	3720732				1	5
	67-72	10	 92	3720636				1	5

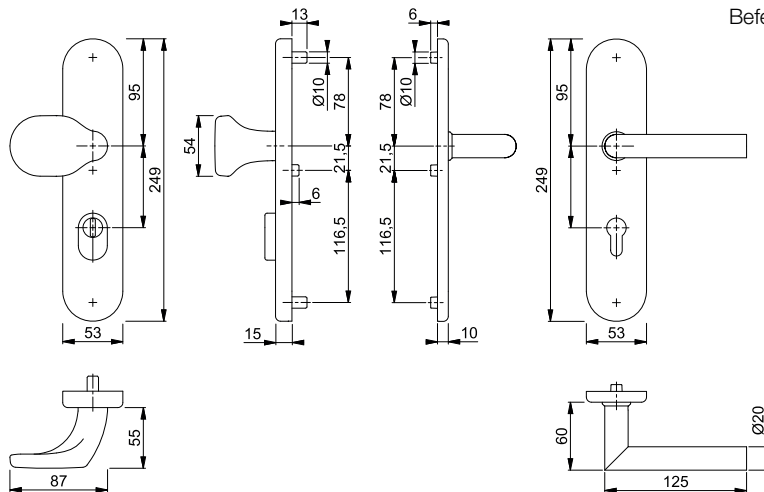

Befestigungs-Sets (FDW-Vollstift)
für Sondertürdicken siehe ab
S. 906.



Schnellstift

Amsterdam - E86G/3332ZA/3310/1400Z ES1 (SK2)

HOPPE-Edelstahl-Schutz-Langschild-Wechsel-Garnitur mit Zylinder-Abdeckung für Außen-/Wohnungsabschluss-Türen:

- geprüft nach **DIN EN 1906: 37-0142A (SK2)**, zertifiziert nach **DIN 18257 ES1**, Objekt-Garnitur
- Lagerung: außen gekröpfter Knopf fest, ummontierbar; innen Türgriff lose, Rückholfeder rechts/links verwendbar, wartungsfreies Gleitlager
- Verbindung: **HOPPE-Schnellstift** mit HOPPE-FDW-Vollstift (Lochteil)
- Zylinder-Abdeckung: gehärteter Stahl, für vorstehende Zylinderlänge 10-18 mm
- Unterkonstruktion: außen Stahl, innen Aluminium, Stütznocken
- Befestigung: verdeckt, durchgehend, Gewindeschrauben M6

duraplus®



Beschreibung	F69	Lochung/Abstand	F69		P.E.	Krt.
			Art. -Nr.			
Wechsel-Garnitur (Knopf/Griff)	42-47	8	72	3662149	1	5
	67-72	10	92	3662093	1	5
			92	11727974	1	8
Türgriff-Garnitur (Griff/Griff)	42-47	8	72	3661980	1	5
	67-72	10	92	3661963	1	5

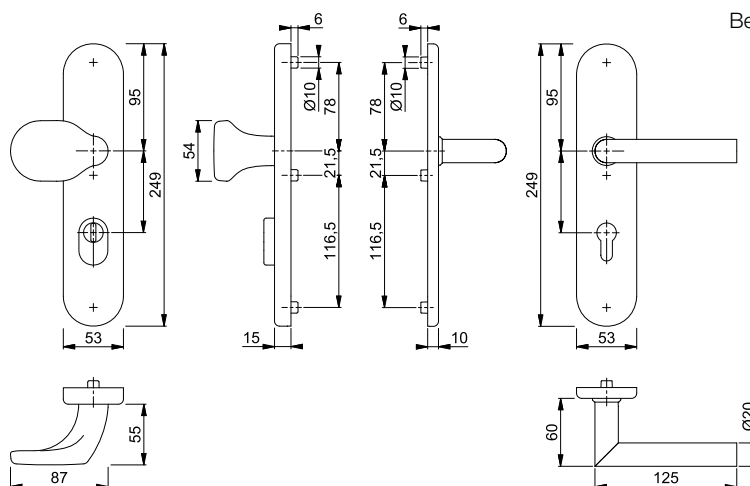

Befestigungs-Sets (FDW-Vollstift)
für Sondertürdicken siehe ab
S. 906.



Schnellstift





■ **Amsterdam - E86G/3331/3310/1400Z ES1 (SK2)**

HOPPE-Edelstahl-Schutz-Langschild-Wechsel-Garnitur für Außen-/Wohnungsabschluss-Türen:

- geprüft nach **DIN EN 1906: 37-0142A (SK2)**, zertifiziert nach **DIN 18257 ES1**, Objekt-Garnitur
- Lagerung: außen gekröpfter Knopf fest, ummontierbar; innen Türgriff lose, Rückholfeder rechts/links verwendbar, wartungsfreies Gleitlager
- Verbindung: **HOPPE-Schnellstift** mit HOPPE-FDW-Vollstift (Lochteil)
- Unterkonstruktion: außen Stahl, innen Aluminium, Stütznocken
- Befestigung: verdeckt, durchgehend, Gewindeschrauben M6

duraplus®



Beschreibung			Lochung/ Abstand	F69				P.E.	Krt.
				Art.-Nr.					
Wechsel-Garnitur (Knopf/Griff)		8	72	3662069				1	5
				3662018				1	5
Türgriff-Garnitur (Griff/Griff)		8	72	3661955				1	5
				3661947				1	5

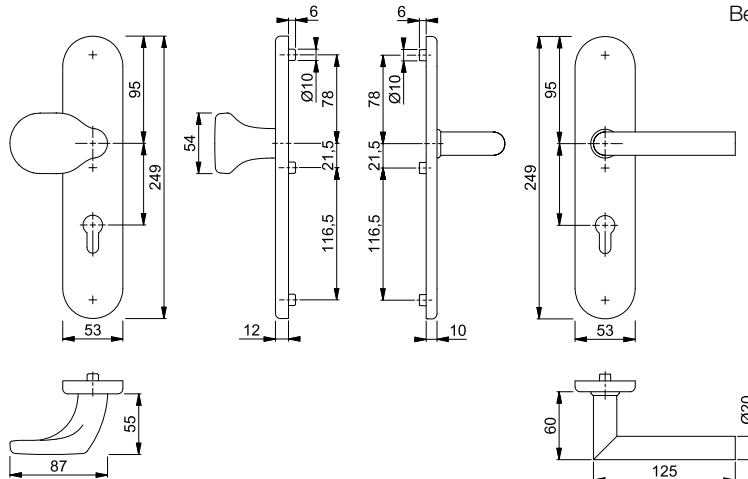

Befestigungs-Sets (FDW-Vollstift)
für Sondertürdicken siehe ab
S. 906.

12



Schnellstift

Austin - 61G/2222ZA/2210/1769 ES1 (SK2)

HOPPE-Aluminium-Schutz-Langschild-Wechsel-Garnitur mit Zylinder-Abdeckung für Außen-/Wohnungsabschluss-Türen:

- geprüft nach **DIN EN 1906: 37-0142A (SK2)**, zertifiziert nach **DIN 18257 ES1**, Objekt-Garnitur
- Lagerung: außen gekröpfter Knopf fest, ummontierbar; innen Türgriff lose, Rückholfeder rechts/links verwendbar, wartungsfreies Gleitlager
- Verbindung: **HOPPE-Schnellstift** mit HOPPE-FDW-Vollstift (Lochteil)
- Zylinder-Abdeckung: gehärteter Stahl, für vorstehende Zylinderlänge 10-18 mm
- Unterkonstruktion: außen Stahl, innen Aluminium, Stütznocken
- Befestigung: verdeckt, durchgehend, Gewindeschrauben M6

duraplus®



Beschreibung			Lochung/ Abstand	F1	F31-1	F33-1	F9714M	P.E.	Krt.	
				Art.-Nr.	Art.-Nr.	Art.-Nr.	Art.-Nr.			
Wechsel-Garnitur (Knopf/Griff)	42-47	8		72	11758697	11758739	11758715	11758752	1	5
	67-72	10		92	11758703	11758740	11758727	11758764	1	5
Türgriff-Garnitur (Griff/Griff)	42-47	8		72	11758788	11758806	11758795	11758818	1	5
	67-72	10		92	11758825	11758843	11758831	11758855	1	5

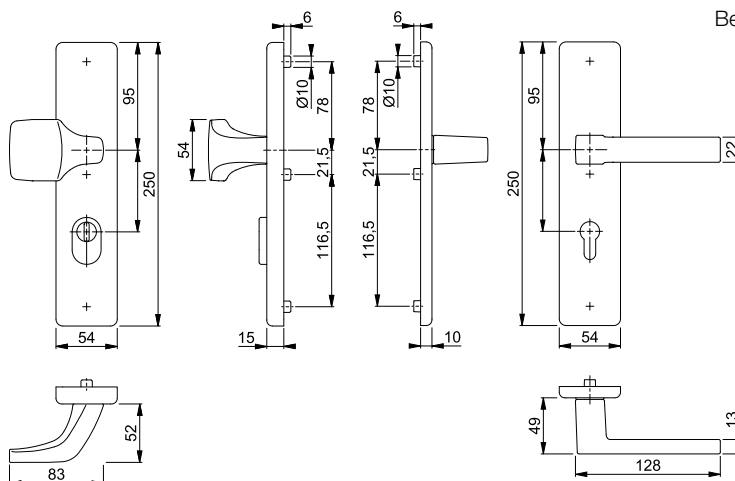

Befestigungs-Sets (FDW-Profilstift)
für Sondertürdicken siehe ab
S. 917.



Schnellstift

Austin - 61G/2221/2210/1769 ES1 (SK2)

HOPPE-Aluminium-Schutz-Langschild-Wechsel-Garnitur für Außen-/Wohnungsabschluss-Türen:

- geprüft nach **DIN EN 1906: 37-0142A (SK2)**, zertifiziert nach **DIN 18257 ES1**, Objekt-Garnitur
- Lagerung: außen gekröpfter Knopf fest, ummontierbar; innen Türgriff lose, Rückholfeder rechts/links verwendbar, wartungsfreies Gleitlager
- Verbindung: **HOPPE-Schnellstift** mit HOPPE-FDW-Vollstift (Lochteil)
- Unterkonstruktion: außen Stahl, innen Aluminium, Stütznocken
- Befestigung: verdeckt, durchgehend, Gewindeschrauben M6

duraplus®



Beschreibung	Lochung/Abstand	F1 Art.-Nr.	F31-1 Art.-Nr.	F33-1 Art.-Nr.	F9714M Art.-Nr.	P.E.	Krt.
Wechsel-Garnitur (Knopf/Griff)	42-47	11758570	11758612	11758594	11758636	1	5
	67-72	11758582	11758624	11758600	11758648	1	5
Türgriff-Garnitur (Griff/Griff)	42-47	11758430	11758533	11758515	11758557	1	5
	67-72	11758478	11758545	11758521	11758569	1	5

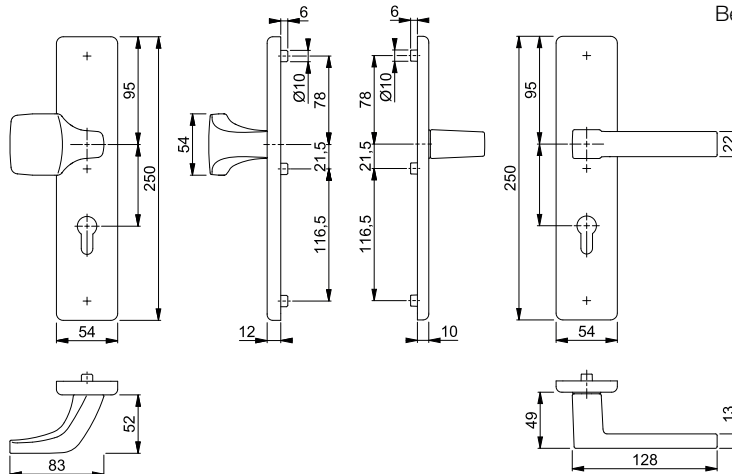

Befestigungs-Sets (FDW-Profilstift)
für Sondertürdicken siehe ab
S. 917.



Schnellstift

■ Bonn - 86G/3332ZA/3310/150 ES1 (SK2)

HOPPE-Aluminium-Schutz-Langschild-Wechsel-Garnitur mit Zylinder-Abdeckung für Außen-/Wohnungsabschluss-Türen:

- geprüft nach **DIN EN 1906: 37-0142A (SK2)**, zertifiziert nach **DIN 18257 ES1**, Objekt-Garnitur
- Lagerung: außen gekröpfter Knopf fest, ummontierbar; innen Türgriff lose, Rückholfeder rechts/links verwendbar, wartungsfreies Gleitlager
- Verbindung: **HOPPE-Schnellstift** mit HOPPE-FDW-Vollstift (Lochteil)
- Zylinder-Abdeckung: gehärteter Stahl, für vorstehende Zylinderlänge 10-18 mm
- Unterkonstruktion: außen Stahl, innen Aluminium, Stütznocken
- Befestigung: verdeckt, durchgehend, Gewindeschrauben M6

duraplus®



Beschreibung			Lochung/ Abstand	F1				P.E.	Krt.	
				Art.-Nr.						
Wechsel-Garnitur (Knopf/Griff)	42-47	8		72	3663774				1	5
	67-72	10		92	3663740				1	5
Türgriff-Garnitur (Griff/Griff)	42-47	8		72	3663694				1	5
	67-72	10		92	3663651				1	5

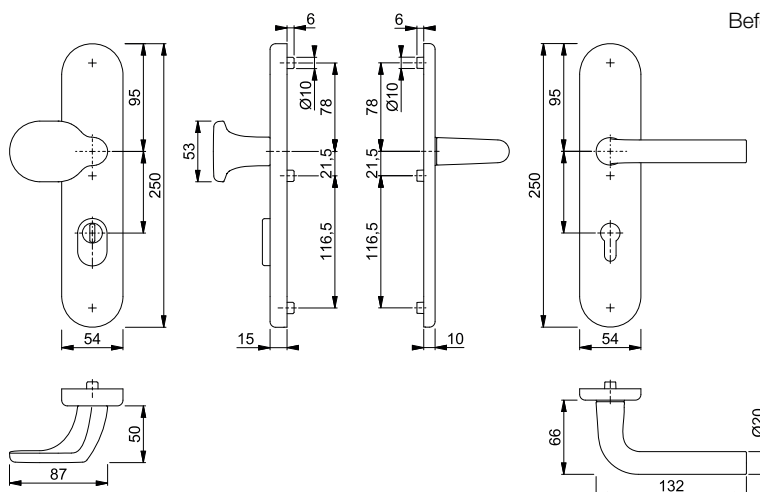

Befestigungs-Sets (FDW-Vollstift)
für Sondertürdicken siehe ab
S. 906.



Schnellstift







Bonn - 86G/3331/3310/150 ES1 (SK2)

HOPPE-Aluminium-Schutz-Langschild-Wechsel-Garnitur für Außen-/Wohnungsabschluss-Türen:

- geprüft nach **DIN EN 1906: 37-0142A (SK2)**, zertifiziert nach **DIN 18257 ES1**, Objekt-Garnitur
- Lagerung: außen gekröpfter Knopf fest, ummontierbar; innen Türgriff lose, Rückholfeder rechts/links verwendbar, wartungsfreies Gleitlager
- Verbindung: **HOPPE-Schnellstift** mit HOPPE-FDW-Vollstift (Lochteil)
- Unterkonstruktion: außen Stahl, innen Aluminium, Stütznocken
- Befestigung: verdeckt, durchgehend, Gewindeschrauben M6

duraplus®



Beschreibung			Lochung/ Abstand	F1				P.E.	Krt.
				Art.-Nr.					
Wechsel-Garnitur (Knopf/Griff)	42-47	8	 72	3663723				1	5
	67-72	10	 92	3663715				1	5
Türgriff-Garnitur (Griff/Griff)	42-47	8	 72	3663521				1	5
	67-72	10	 92	3663504				1	5

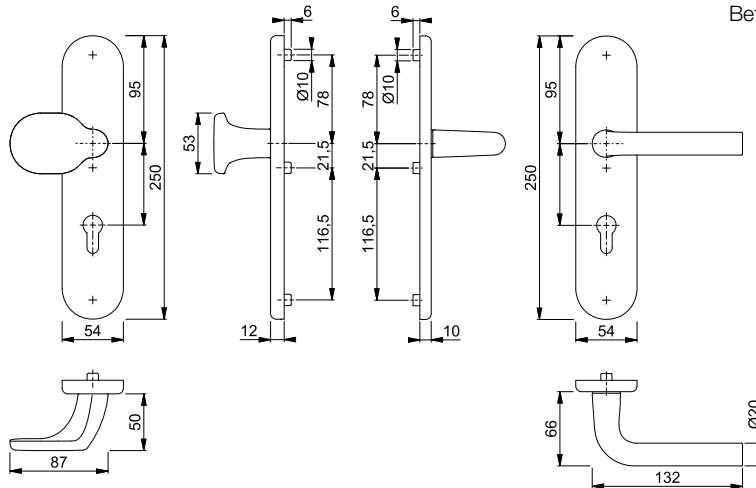

Befestigungs-Sets (FDW-Vollstift)
für Sondertürdicken siehe ab
S. 906.



Schnellstift







■ Bonn - E86G/3332ZA/3310/150Z ES1 (SK2)

HOPPE-Edelstahl-Schutz-Langschild-Wechsel-Garnitur mit Zylinder-Abdeckung für Außen-/Wohnungsabschluss-Türen:

- geprüft nach **DIN EN 1906: 37-0142A (SK2)**, zertifiziert nach **DIN 18257 ES1**, Objekt-Garnitur
- Lagerung: außen gekröpfter Knopf fest, ummontierbar; innen Türgriff lose, Rückholfeder rechts/links verwendbar, wartungsfreies Gleitlager
- Verbindung: **HOPPE-Schnellstift** mit HOPPE-FDW-Vollstift (Lochteil)
- Zylinder-Abdeckung: gehärteter Stahl, für vorstehende Zylinderlänge 10-18 mm
- Unterkonstruktion: außen Stahl, innen Aluminium, Stütznocken
- Befestigung: verdeckt, durchgehend, Gewindeschrauben M6

duraplus®



Beschreibung			Lochung/ Abstand	F69				P.E.	Krt.
				Art. -Nr.					
Wechsel-Garnitur (Knopf/Griff)	42-47	8	 72	3662907				1	5
	67-72	10	 92	3662894				1	5
Türgriff-Garnitur (Griff/Griff)	42-47	8	 72	3662683				1	5
	67-72	10	 92	3662632				1	5

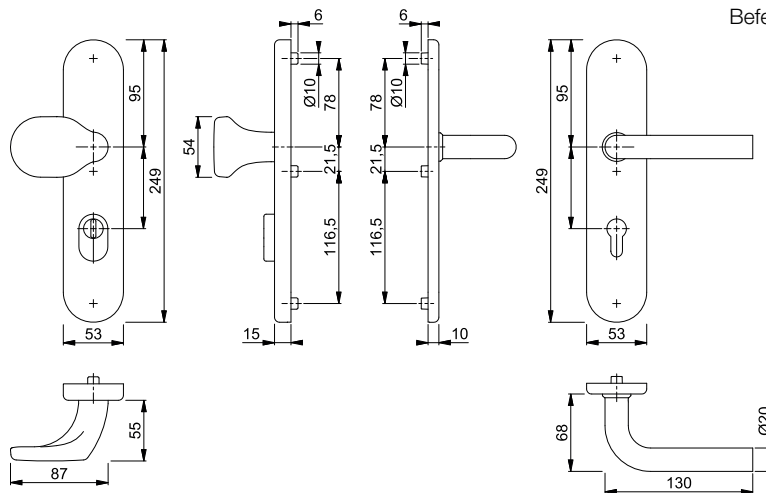

Befestigungs-Sets (FDW-Vollstift)
für Sondertürdicken siehe ab
S. 906.



Schnellstift

■ Bonn - E86G/3331/3310/150Z ES1 (SK2)

HOPPE-Edelstahl-Schutz-Langschild-Wechsel-Garnitur für Außen-/Wohnungsabschluss-Türen:

- geprüft nach **DIN EN 1906: 37-0142A (SK2)**, zertifiziert nach **DIN 18257 ES1**, Objekt-Garnitur
- Lagerung: außen gekröpfter Knopf fest, ummontierbar; innen Türgriff lose, Rückholfeder rechts/links verwendbar, wartungsfreies Gleitlager
- Verbindung: **HOPPE-Schnellstift** mit HOPPE-FDW-Vollstift (Lochteil)
- Unterkonstruktion: außen Stahl, innen Aluminium, Stütznocken
- Befestigung: verdeckt, durchgehend, Gewindeschrauben M6

duraplus®



Beschreibung	Lochung/Abstand	F69 Art.-Nr.	P.E.	Krt.	
					42-47
Wechsel-Garnitur (Knopf/Griff)	8	72	3662801	1	5
	10	92	3662771	1	5
Türgriff-Garnitur (Griff/Griff)	8	72	3662579	1	5
	10	92	3662456	1	5

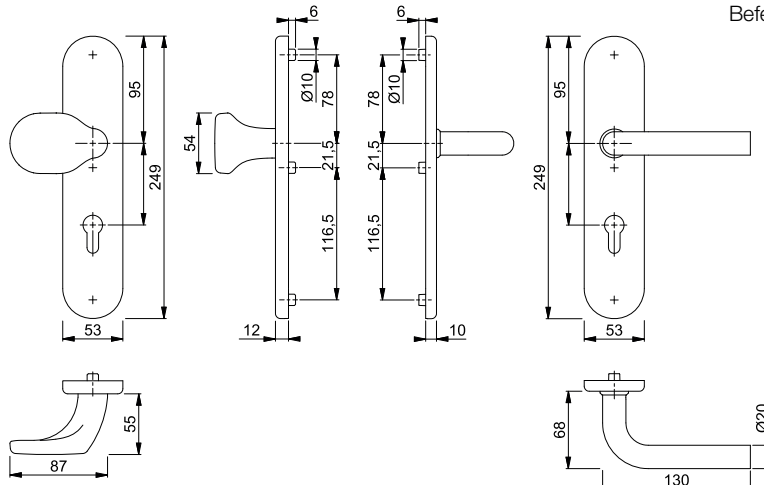

Befestigungs-Sets (FDW-Vollstift) für Sondertürdicken siehe ab S. 906.

■ Bremen - 86G/3332ZA/3310/1505 ES1 (SK2)

duraplus®

HOPPE-Aluminium-Schutz-Langschild-Wechsel-Garnitur mit Zylinder-Abdeckung für Außen-/Wohnungsabschluss-Türen:



- geprüft nach **DIN 18257 ES1**
- Lagerung: außen gekröpfter Knopf fest, ummontierbar; innen Türgriff lose, Rückholfeder rechts/links verwendbar, wartungsfreies Gleitlager
- Verbindung: **HOPPE-Schnellstift** mit HOPPE-FDW-Vollstift (Lochteil)
- Zylinder-Abdeckung: gehärteter Stahl, für vorstehende Zylinderlänge 10-18 mm
- Unterkonstruktion: außen Stahl, innen Aluminium, Stütznocken
- Befestigung: verdeckt, durchgehend, Gewindeschrauben M6



Beschreibung			Lochung/ Abstand	F49/F9-2 Art.-Nr.			P.E.	Krt.
Wechsel-Garnitur (Knopf/Griff)	42-47	8	72	3889124			1	5
Türgriff-Garnitur (Griff/Griff)	42-47	8	72	3888877			1	5

Schnellstift

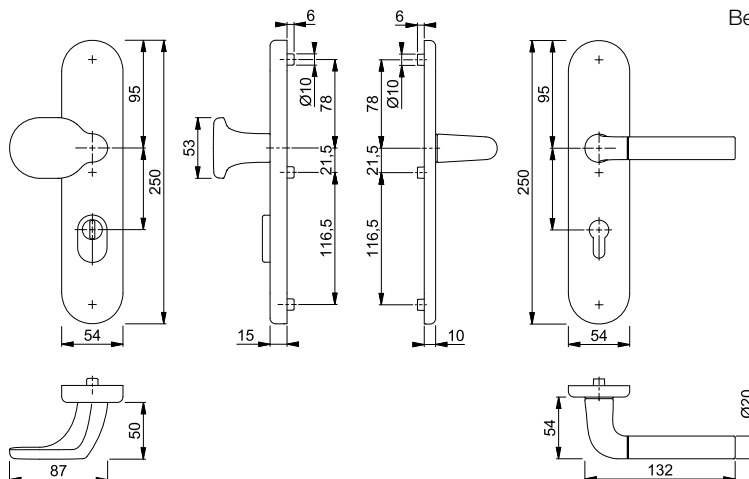

Befestigungs-Sets (FDW-Vollstift)
für Sondertürdicken siehe ab
S. 906.







Bremen - 86G/3331/3310/1505 ES1 (SK2)

HOPPE-Aluminium-Schutz-Langschild-Wechsel-Garnitur für Außen-/Wohnungsabschluss-Türen:

- geprüft nach **DIN 18257 ES1**
- Lagerung: außen gekröpfter Knopf fest, ummontierbar; innen Türgriff lose, Rückholfeder rechts/links verwendbar, wartungsfreies Gleitlager
- Verbindung: **HOPPE-Schnellstift** mit HOPPE-FDW-Vollstift (Lochteil)
- Unterkonstruktion: außen Stahl, innen Aluminium, Stütznocken
- Befestigung: verdeckt, durchgehend, Gewindeschrauben M6

duraplus®



Beschreibung			Lochung/ Abstand	F49/F9-2				P.E.	Krt.
				Art.-Nr.					
Wechsel-Garnitur (Knopf/Griff)	42-47	8	 72	3889052				1	5
Türgriff-Garnitur (Griff/Griff)	42-47	8	 72	3888771				1	5

Schnellstift

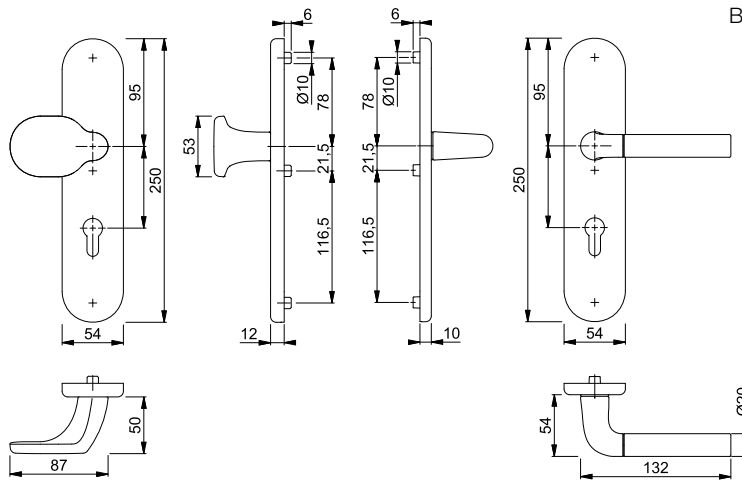

Befestigungs-Sets (FDW-Vollstift)
für Sondertürdicken siehe ab
S. 906.



Schnellstift

■ Dallas - 61G/2222ZA/2210/1643 ES1 (SK2)

HOPPE-Aluminium-Schutz-Langschild-Wechsel-Garnitur mit Zylinder-Abdeckung für Außen-/Wohnungsabschluss-Türen:

- geprüft nach **DIN EN 1906: 37-0142A (SK2)**, zertifiziert nach **DIN 18257 ES1**, Objekt-Garnitur
- Lagerung: außen gekröpfter Knopf fest, ummontierbar; innen Türgriff lose, Rückholfeder rechts/links verwendbar, wartungsfreies Gleitlager
- Verbindung: **HOPPE-Schnellstift** mit HOPPE-FDW-Vollstift (Lochteil)
- Zylinder-Abdeckung: gehärteter Stahl, für vorstehende Zylinderlänge 10-18 mm
- Unterkonstruktion: außen Stahl, innen Aluminium, Stütznocken
- Befestigung: verdeckt, durchgehend, Gewindeschrauben M6

duraplus®



Beschreibung			Lochung/ Abstand	F1	F9			P.E.	Krt.
				Art.-Nr.	Art.-Nr.				
Wechsel-Garnitur (Knopf/Griff)	42-47	8	72	3576419	3576427			1	5
	67-72	10	92	3576371	3576380			1	5
Türgriff-Garnitur (Griff/Griff)	42-47	8	72	3576486	3576494			1	5
	67-72	10	92	3576451	3576460			1	5

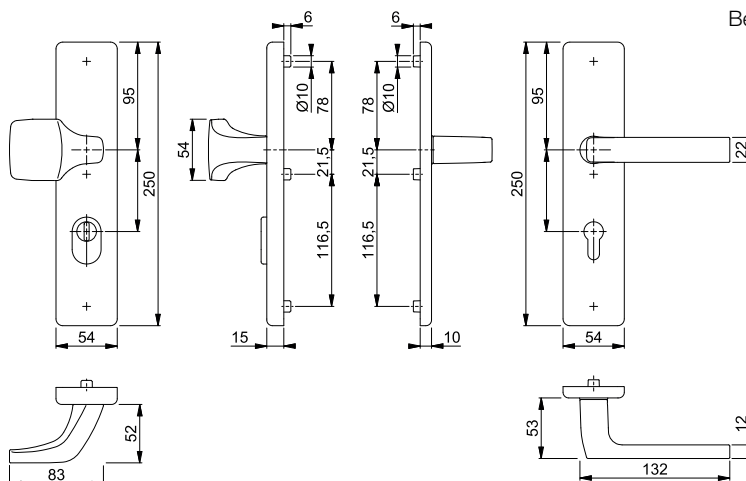

Befestigungs-Sets (FDW-Vollstift)
für Sondertürdicken siehe ab
S. 906.



Schnellstift







Dallas - 61G/2221/2210/1643 ES1 (SK2)

HOPPE-Aluminium-Schutz-Langschild-Wechsel-Garnitur für Außen-/Wohnungsabschluss-Türen:

- geprüft nach **DIN EN 1906: 37-0142A (SK2)**, zertifiziert nach **DIN 18257 ES1**, Objekt-Garnitur
- Lagerung: außen gekröpfter Knopf fest, ummontierbar; innen Türgriff lose, Rückholfeder rechts/links verwendbar, wartungsfreies Gleitlager
- Verbindung: **HOPPE-Schnellstift** mit HOPPE-FDW-Vollstift (Lochteil)
- Unterkonstruktion: außen Stahl, innen Aluminium, Stütznocken
- Befestigung: verdeckt, durchgehend, Gewindeschrauben M6

duraplus®



Beschreibung			Lochung/ Abstand	F1		F9		P.E.	Krt.
				Art.-Nr.	Art.-Nr.	Art.-Nr.	Art.-Nr.		
Wechsel-Garnitur (Knopf/Griff)	42-47	8	 72	3576152	3576216			1	5
	67-72	10	 92	3576136	3576144			1	5
Türgriff-Garnitur (Griff/Griff)	42-47	8	 72	3576283	3576304			1	5
	67-72	10	 92	3576241	3576267			1	5

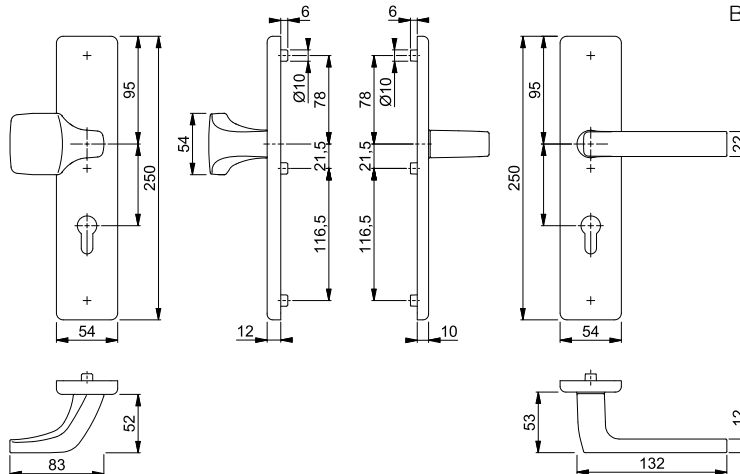

Befestigungs-Sets (FDW-Vollstift)
für Sondertürdicken siehe ab
S. 906.



Schnellstift

■ Dallas - E61G/2222ZA/2210/1643Z ES1 (SK2)

HOPPE-Edelstahl-Schutz-Langschild-Wechsel-Garnitur mit Zylinder-Abdeckung für Außen-/Wohnungsabschluss-Türen:

- geprüft nach **DIN EN 1906: 37-0142A (SK2)**, zertifiziert nach **DIN 18257 ES1**, Objekt-Garnitur
- Lagerung: außen gekröpfter Knopf fest, ummontierbar; innen Türgriff lose, Rückholfeder rechts/links verwendbar, wartungsfreies Gleitlager
- Verbindung: **HOPPE-Schnellstift** mit HOPPE-FDW-Vollstift (Lochteil)
- Zylinder-Abdeckung: gehärteter Stahl, für vorstehende Zylinderlänge 10-18 mm
- Unterkonstruktion: außen Stahl, innen Aluminium, Stütznocken
- Befestigung: verdeckt, durchgehend, Gewindeschrauben M6

duraplus®



Beschreibung	Lochung/Abstand	F69 Art.-Nr.	P.E.	Krt.					
Wechsel-Garnitur (Knopf/Griff)	42-47	8	72	3862028				1	5
	67-72	10	92	3862010				1	5
Türgriff-Garnitur (Griff/Griff)	42-47	8	72	3862061				1	5
	67-72	10	92	3862052				1	5

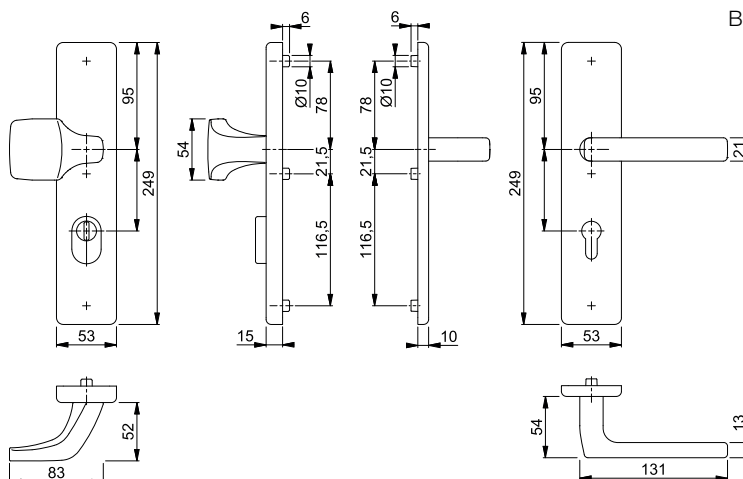

Befestigungs-Sets (FDW-Vollstift)
für Sondertürdicken siehe ab
S. 906.



Schnellstift







■ **Dallas - E61G/2221/2210/1643Z ES1 (SK2)**

HOPPE-Edelstahl-Schutz-Langschild-Wechsel-Garnitur für Außen-/Wohnungsabschluss-Türen:

- geprüft nach **DIN EN 1906: 37-0142A (SK2)**, zertifiziert nach **DIN 18257 ES1**, Objekt-Garnitur
- Lagerung: außen gekröpfter Knopf fest, ummontierbar; innen Türgriff lose, Rückholfeder rechts/links verwendbar, wartungsfreies Gleitlager
- Verbindung: **HOPPE-Schnellstift** mit HOPPE-FDW-Vollstift (Lochteil)
- Unterkonstruktion: außen Stahl, innen Aluminium, Stütznocken
- Befestigung: verdeckt, durchgehend, Gewindeschrauben M6

duraplus®



Beschreibung			Lochung/ Abstand	F69					P.E.	Krt.
				Art.-Nr.						
Wechsel-Garnitur (Knopf/Griff)		8		72	3861375				1	5
				92	3861367				1	5
Türgriff-Garnitur (Griff/Griff)		8		72	3861931				1	5
				92	3861914				1	5

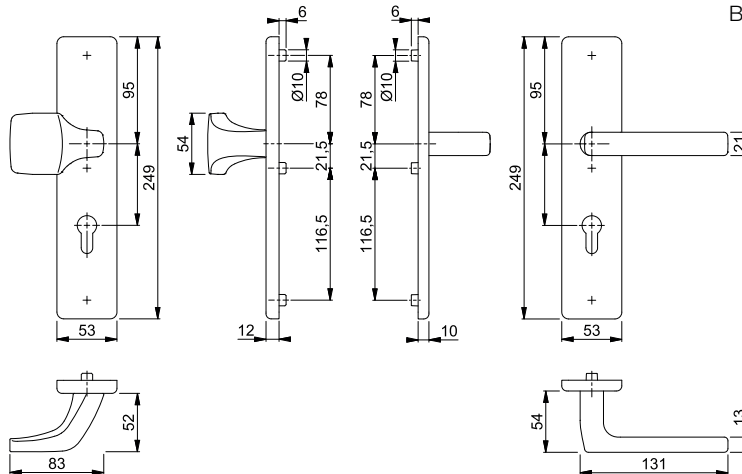

Befestigungs-Sets (FDW-Vollstift)
für Sondertürdicken siehe ab
S. 906.



Denver - E86G/3332ZA/3310/1310Z ES1 (SK2)

HOPPE-Edelstahl-Schutz-Langschild-Wechsel-Garnitur mit Zylinder-Abdeckung für Außen-/Wohnungsabschluss-Türen:

- geprüft nach **DIN EN 1906: 37-0142A (SK2)**, zertifiziert nach **DIN 18257 ES1**, Objekt-Garnitur
- Lagerung: außen gekröpfter Knopf fest, ummontierbar; innen Türgriff lose, Rückholfeder rechts/links verwendbar, wartungsfreies Gleitlager
- Verbindung: **HOPPE-Schnellstift** mit HOPPE-FDW-Vollstift (Lochteil)
- Zylinder-Abdeckung: gehärteter Stahl, für vorstehende Zylinderlänge 10-18 mm
- Unterkonstruktion: außen Stahl, innen Aluminium, Stütznocken
- Befestigung: verdeckt, durchgehend, Gewindeschrauben M6

duraplus®



Beschreibung			Lochung/ Abstand	F69				P.E.	Krt.
				Art.-Nr.					
Wechsel-Garnitur (Knopf/Griff)	67-72	10	92	11565603				1	8

Schnellstift

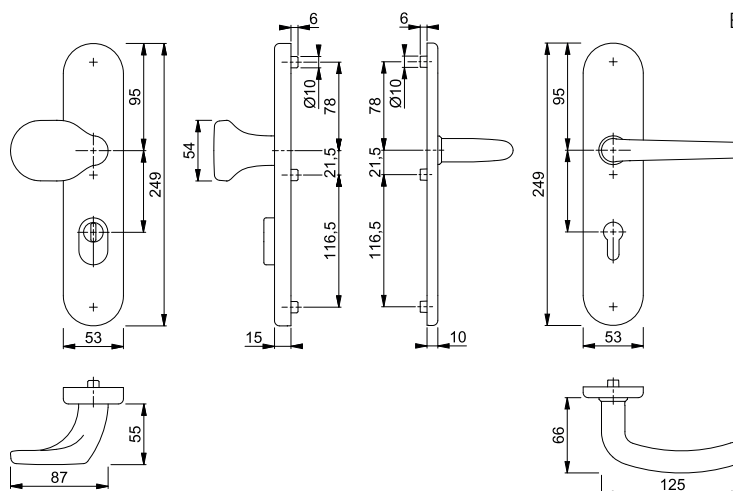

Befestigungs-Sets (FDW-Vollstift)
für Sondertürdicken siehe ab
S. 906.



Schnellstift

















Hamburg - 86G/3332ZA/3310/1700 ES1 (SK2)

HOPPE-Aluminium-Schutz-Langschild-Wechsel-Garnitur mit Zylinder-Abdeckung für Außen-/Wohnungsabschluss-Türen:

- geprüft nach **DIN EN 1906: 37-0142A (SK2)**, zertifiziert nach **DIN 18257 ES1**, Objekt-Garnitur
- Lagerung: außen gekröpfter Knopf fest, ummontierbar; innen Türgriff lose, Rückholfeder rechts/links verwendbar, wartungsfreies Gleitlager
- Verbindung: **HOPPE-Schnellstift** mit HOPPE-FDW-Vollstift (Lochteil)
- Zylinder-Abdeckung: gehärteter Stahl, für vorstehende Zylinderlänge 10-18 mm
- Unterkonstruktion: außen Stahl, innen Aluminium, Stütznocken
- Befestigung: verdeckt, durchgehend, Gewindeschrauben M6

duraplus®



Beschreibung			Lochung/ Abstand	F1	F4	F9	F31-1	P.E.	Krt.	
				Art.-Nr.	Art.-Nr.	Art.-Nr.	Art.-Nr.			
Wechsel-Garnitur (Knopf/Griff)				72	11759525	11759562	11759604	11759616	1	5
				92	11759635	11759641	11759653	11759677	1	5
Türgriff-Garnitur (Griff/Griff)				72	11759343	11759355	11759367	11759409	1	5
				92	11759465	11759471	11759483	11759495	1	5
Beschreibung			Lochung/ Abstand	F9714M Art.-Nr.				P.E.	Krt.	
Wechsel-Garnitur (Knopf/Griff)				72	11759628				1	5
				92	11759690				1	5
Türgriff-Garnitur (Griff/Griff)				72	11759422				1	5
				92	11759501				1	5

12

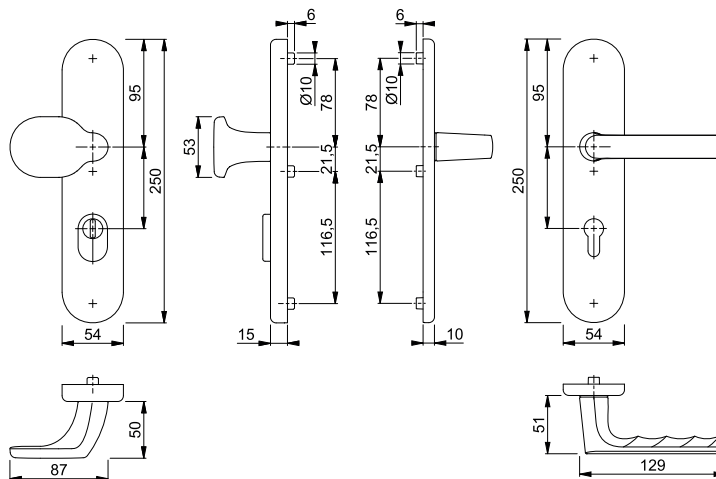

Befestigungs-Sets (FDW-Vollstift)
für Sondertürdicken siehe ab
S. 906.



Schnellstift

Hamburg - 86G/3331/3310/1700 ES1 (SK2)

HOPPE-Aluminium-Schutz-Langschild-Wechsel-Garnitur für Außen-/Wohnungsabschluss-Türen:

- geprüft nach **DIN EN 1906: 37-0142A (SK2)**, zertifiziert nach **DIN 18257 ES1**, Objekt-Garnitur
- Lagerung: außen gekröpfter Knopf fest, ummontierbar; innen Türgriff lose, Rückholfeder rechts/links verwendbar, wartungsfreies Gleitlager
- Verbindung: **HOPPE-Schnellstift** mit HOPPE-FDW-Vollstift (Lochteil)
- Unterkonstruktion: außen Stahl, innen Aluminium, Stütznocken
- Befestigung: verdeckt, durchgehend, Gewindeschrauben M6

duraplus®



Beschreibung			Lochung/ Abstand	F1	F4	F9	F31-1	P.E.	Krt.		
				Art.-Nr.	Art.-Nr.	Art.-Nr.	Art.-Nr.				
Wechsel-Garnitur (Knopf/Griff)			72	42-47	8	11759112	11759124	11759161	11759173	1	5
				67-72	10	11759227	11759239	11759240	11759252	1	5
Türgriff-Garnitur (Griff/Griff)			72	42-47	8	11758272	11758284	11758296	11758302	1	5
				67-72	10	11758351	11758417	11758429	11758454	1	5
Beschreibung			Lochung/ Abstand	F9714M Art.-Nr.					P.E.	Krt.	
Wechsel-Garnitur (Knopf/Griff)			72	42-47	8	11759197				1	5
				67-72	10	11759264				1	5
Türgriff-Garnitur (Griff/Griff)			72	42-47	8	11758326				1	5
				67-72	10	11758466				1	5

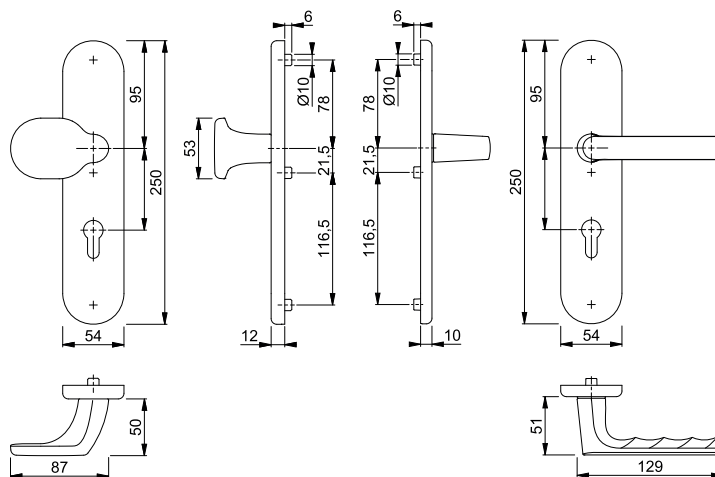

Befestigungs-Sets (FDW-Vollstift)
für Sondertürdicken siehe ab
S. 906.



Schnellstift





■ **Lecce - 86G/3332ZA/3310/1405 ES1 (SK2)**

HOPPE-Aluminium-Schutz-Langschild-Wechsel-Garnitur mit Zylinder-Abdeckung für Außen-/Wohnungsabschluss-Türen:

- geprüft nach **DIN 18257 ES1**
- Lagerung: außen gekröpfter Knopf fest, ummontierbar; innen Türgriff lose, Rückholfeder rechts/links verwendbar, wartungsfreies Gleitlager
- Verbindung: **HOPPE-Schnellstift** mit HOPPE-FDW-Vollstift (Lochteil)
- Zylinder-Abdeckung: gehärteter Stahl, für vorstehende Zylinderlänge 10-18 mm
- Unterkonstruktion: außen Stahl, innen Aluminium, Stütznocken
- Befestigung: verdeckt, durchgehend, Gewindeschrauben M6

duraplus®



Beschreibung			Lochung/Abstand	F49/F9-2 Art.-Nr.				P.E.	Krt.
Wechsel-Garnitur (Knopf/Griff)	42-47	8	 72	3889159				1	5
Türgriff-Garnitur (Griff/Griff)	42-47	8	 72	3888914				1	5

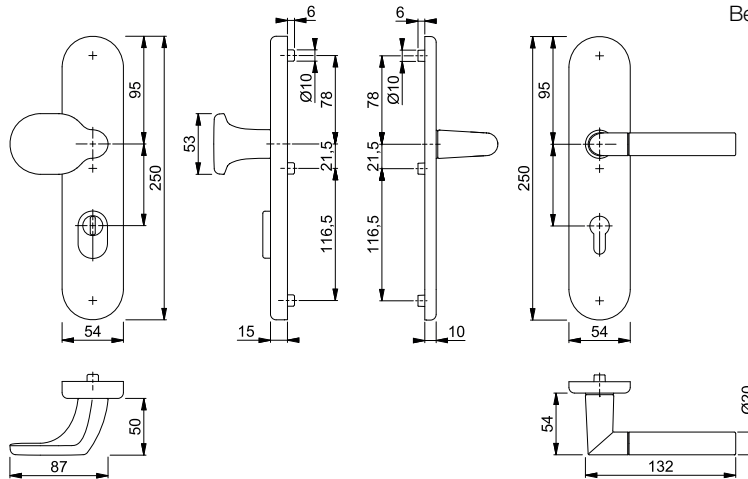

Befestigungs-Sets (FDW-Vollstift) für Sondertürdicken siehe ab S. 906.

■ Lecce - 86G/3331/3310/1405 ES1 (SK2)

HOPPE-Aluminium-Schutz-Langschild-Wechsel-Garnitur für Außen-/Wohnungsabschluss-Türen:

- geprüft nach **DIN 18257 ES1**
- Lagerung: außen gekröpfter Knopf fest, ummontierbar; innen Türgriff lose, Rückholfeder rechts/links verwendbar, wartungsfreies Gleitlager
- Verbindung: **HOPPE-Schnellstift** mit HOPPE-FDW-Vollstift (Lochteil)
- Unterkonstruktion: außen Stahl, innen Aluminium, Stütznocken
- Befestigung: verdeckt, durchgehend, Gewindeschrauben M6

duraplus®



Schnellstift

Beschreibung			Lochung/ Abstand	F49/F9-2					P.E.	Krt.
				Art.-Nr.						
Wechsel-Garnitur (Knopf/Griff)		8		72	11728693				1	8
				72	3889108				1	5
Türgriff-Garnitur (Griff/Griff)		8		72	3888851				1	5

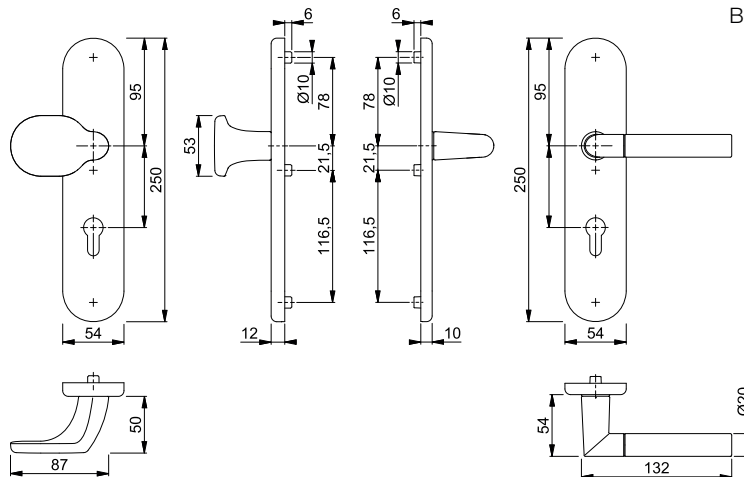

Befestigungs-Sets (FDW-Vollstift)
für Sondertürdicken siehe ab
S. 906.



London - 61G/2222ZA/2210/113 ES1 (SK2)







duraplus®

HOPPE-Aluminium-Schutz-Langschild-Wechsel-Garnitur mit Zylinder-Abdeckung für Außen-/Wohnungsabschluss-Türen:



- geprüft nach **DIN 18257 ES1 (SK2)**
- Lagerung: außen gekröpfter Knopf fest, ummontierbar; innen Türgriff lose, Rückholfeder rechts/links verwendbar, wartungsfreies Gleitlager
- Verbindung: HOPPE-FDW-Profilstift (Lochteil)
- Zylinder-Abdeckung: gehärteter Stahl, für vorstehende Zylinderlänge 10-18 mm
- Unterkonstruktion: außen Stahl, innen Aluminium, Stütznocken
- Befestigung: verdeckt, durchgehend, Gewindeschrauben M6



Beschreibung			Lochung/ Abstand	F1	F2	F4	P.E.	Krt.
				Art.-Nr.	Art.-Nr.	Art.-Nr.		
Wechsel-Garnitur (Knopf/Griff)	42-47	8	 72	3673446	3673454	3673462	1	5
	67-72	10	 92	3673403	3673411	3673438	1	5
Türgriff-Garnitur (Griff/Griff)	42-47	8	 72	3672961	3672988	3673016	1	5
	67-72	10	 92	3672881	3672902	3672945	1	5

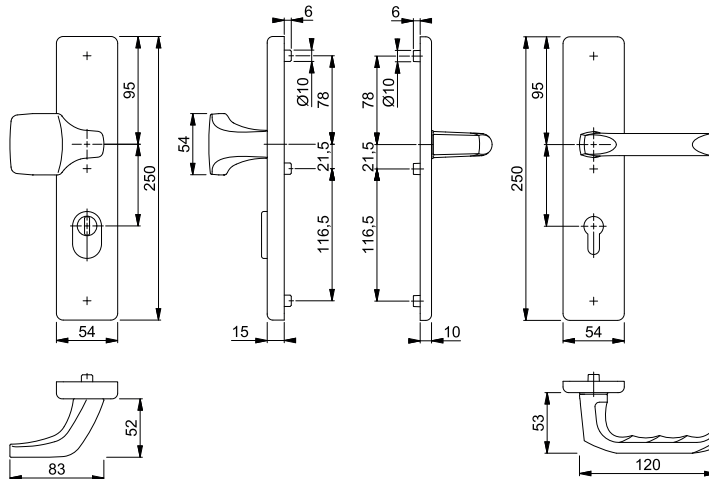

Befestigungs-Sets (FDW-Profilstift)
für Sondertürdicken siehe ab
S. 914.

Die Garnituren mit 10 mm Vierkant
sind ohne Rückholfeder.



London - 61G/2221/2210/113 ES1 (SK2)

HOPPE-Aluminium-Schutz-Langschild-Wechsel-Garnitur für Außen-/Wohnungsabschluss-Türen:

- geprüft nach **DIN 18257 ES1 (SK2)**
- Lagerung: außen gekröpfter Knopf fest, ummontierbar; innen Türgriff lose, Rückholfeder rechts/links verwendbar, wartungsfreies Gleitlager
- Verbindung: HOPPE-FDW-Profilstift (Lochteil)
- Unterkonstruktion: außen Stahl, innen Aluminium, Stütznocken
- Befestigung: verdeckt, durchgehend, Gewindeschrauben M6

duraplus®



Beschreibung	Knopf/Griff	Lochung/Abstand	F1			F2			F4			P.E.	Krt.
			Art.-Nr.	Art.-Nr.	Art.-Nr.	Art.-Nr.	Art.-Nr.	Art.-Nr.	Art.-Nr.				
Wechsel-Garnitur (Knopf/Griff)	37-42	8	72	11539112							1	8	
	42-47	8	72	3673198	3673201	3673219				1	5		
	57-62	10	92				11539100			1	8		
	67-72	10	92	3673091	3673139	3673171				1	5		
			92	11734620						1	8		
Türgriff-Garnitur (Griff/Griff)	42-47	8	72	3671900	3671926	3671934				1	5		
	67-72	10	92	3671803	3671846	3671889				1	5		

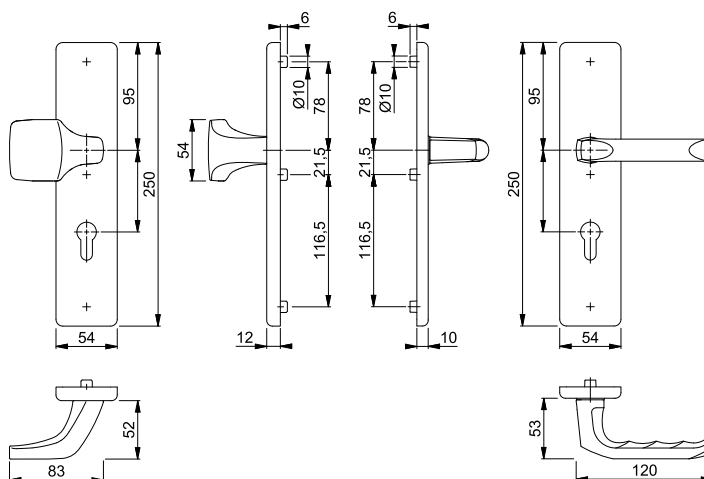

Befestigungs-Sets (FDW-Profilstift)
für Sondertürdicken siehe ab
S. 914.

Die Garnituren mit 10 mm Vierkant
sind ohne Rückholfeder.



Schnellstift

Luxembourg - 86G/3332ZA/3310/199 ES1 (SK2)

HOPPE-Aluminium-Schutz-Langschild-Wechsel-Garnitur mit Zylinder-Abdeckung für Außen-/Wohnungsabschluss-Türen:

- geprüft nach **DIN EN 1906: 37-0142A (SK2)**, zertifiziert nach **DIN 18257 ES1**, Objekt-Garnitur
- Lagerung: außen gekröpfter Knopf fest, ummontierbar; innen Türgriff lose, Rückholfeder rechts/links verwendbar, wartungsfreies Gleitlager
- Verbindung: **HOPPE-Schnellstift** mit HOPPE-FDW-Vollstift (Lochteil)
- Zylinder-Abdeckung: gehärteter Stahl, für vorstehende Zylinderlänge 10-18 mm
- Unterkonstruktion: außen Stahl, innen Aluminium, Stütznocken
- Befestigung: verdeckt, durchgehend, Gewindeschrauben M6

duraplus®



Beschreibung	Lochung/Abstand	F1	F4	F9	F31-1	P.E.	Krt.		
								Art.-Nr.	Art.-Nr.
Wechsel-Garnitur (Knopf/Griff)	37-42	8	72	11789979	11789980	3837148	11789992	1	5
	67-72	10	92	3967583	11790027	3752646	11790039	1	5
Türgriff-Garnitur (Griff/Griff)	37-42	8	72	11790532	11790544	11790556	11790568	1	5
	67-72	10	92	3967680	11790581	3752689	11790623	1	5
Beschreibung				F9714M				P.E.	Krt.
Wechsel-Garnitur (Knopf/Griff)	37-42	8	72	11790003				1	5
	67-72	10	92	11790040				1	5
Türgriff-Garnitur (Griff/Griff)	37-42	8	72	11790575				1	5
	67-72	10	92	11790647				1	5

12

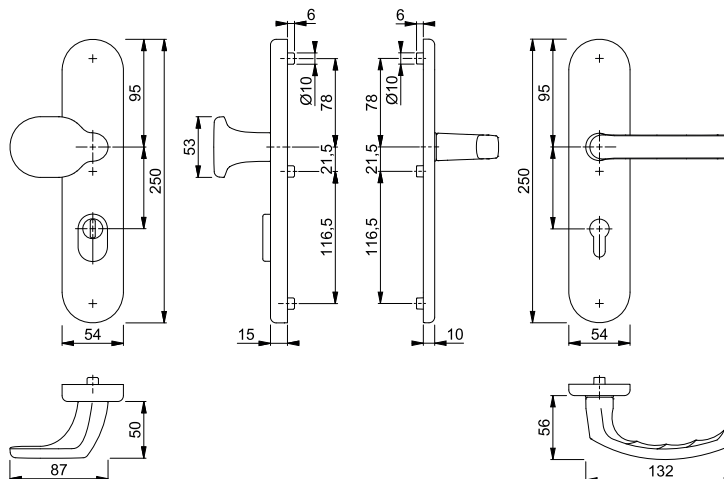

Befestigungs-Sets (FDW-Vollstift)
für Sondertürdicken siehe ab
S. 906.



Schnellstift













■ Luxembourg - 86G/3331/3310/199 ES1 (SK2)

HOPPE-Aluminium-Schutz-Langschild-Wechsel-Garnitur für Außen-/Wohnungsabschluss-Türen:

- geprüft nach **DIN EN 1906: 37-0142A (SK2)**, zertifiziert nach **DIN 18257 ES1**, Objekt-Garnitur
- Lagerung: außen gekröpfter Knopf fest, ummontierbar; innen Türgriff lose, Rückholfeder rechts/links verwendbar, wartungsfreies Gleitlager
- Verbindung: **HOPPE-Schnellstift** mit HOPPE-FDW-Vollstift (Lochteil)
- Unterkonstruktion: außen Stahl, innen Aluminium, Stütznocken
- Befestigung: verdeckt, durchgehend, Gewindeschrauben M6

duraplus®



Beschreibung			Lochung/ Abstand	F1	F4	F9	F31-1	P.E.	Krt.
				Art.-Nr.	Art.-Nr.	Art.-Nr.	Art.-Nr.		
Wechsel-Garnitur (Knopf/Griff)			72	10718155	11789585	3860081	11789615	1	5
			92	3774141	11789657	3752443	11789670	1	5
Türgriff-Garnitur (Griff/Griff)			72	11789724	11789785	11789797	11789815	1	5
			92	3879292	11789925	3752591	11789931	1	5
Beschreibung			Lochung/ Abstand	F9714M Art.-Nr.				P.E.	Krt.
Wechsel-Garnitur (Knopf/Griff)			72	11789633				1	5
			92	11789682				1	5
Türgriff-Garnitur (Griff/Griff)			72	11789839				1	5
			92	11789943				1	5

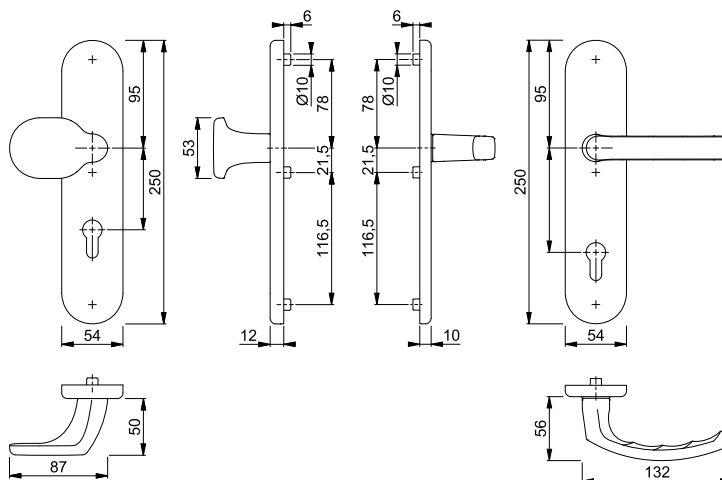

Befestigungs-Sets (FDW-Vollstift)
für Sondertürdicken siehe ab
S. 906.



Schnellstift







Marseille - 76G/3332ZA/3410/1138 ES1 (SK2)

HOPPE-Aluminium-Schutz-Langschild-Wechsel-Garnitur mit Zylinder-Abdeckung für Außen-/Wohnungsabschluss-Türen:

- geprüft nach **DIN EN 1906: 37-0142A (SK2)**, zertifiziert nach **DIN 18257 ES1**, Objekt-Garnitur
- Lagerung: außen gekröpfter Knopf fest, ummontierbar; innen Türgriff lose, Rückholfeder rechts/links verwendbar, wartungsfreies Gleitlager
- Verbindung: **HOPPE-Schnellstift** mit HOPPE-FDW-Vollstift (Lochteil)
- Zylinder-Abdeckung: gehärteter Stahl, für vorstehende Zylinderlänge 10-18 mm
- Unterkonstruktion: außen Stahl, innen Zamak, Stütznocken
- Befestigung: innen sichtbar, durchgehend, Gewindeschrauben M6

duraplus®



Beschreibung			Lochung/ Abstand	F1				P.E.	Krt.
				Art.-Nr.					
Wechsel-Garnitur (Knopf/Griff)	41-46	8		72	3664638			1	5
	66-71	10		92	3664611			1	5
Türgriff-Garnitur (Griff/Griff)	41-46	8		72	3664179			1	5
	66-71	10		92	3664064			1	5

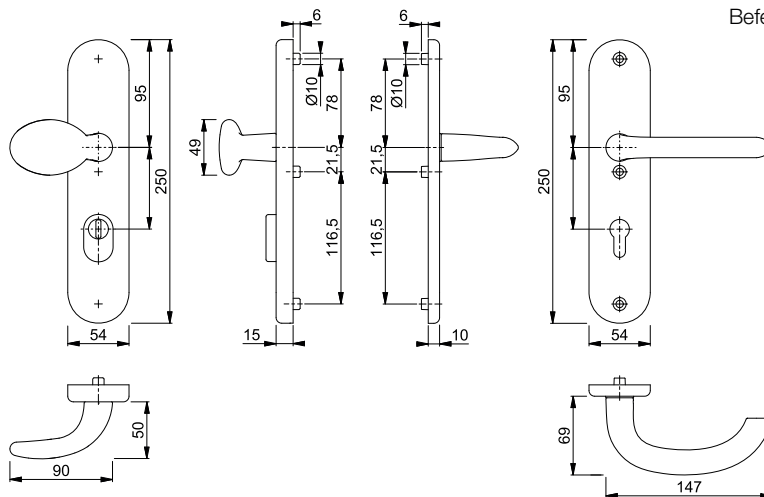

Befestigungs-Sets (FDW-Vollstift)
für Sondertürdicken siehe ab
S. 912.



Schnellstift

■ Marseille - 76G/3331/3410/1138 ES1 (SK2)

HOPPE-Aluminium-Schutz-Langschild-Wechsel-Garnitur für Außen-/Wohnungsabschluss-Türen:

- geprüft nach **DIN EN 1906: 37-0142A (SK2)**, zertifiziert nach **DIN 18257 ES1**, Objekt-Garnitur
- Lagerung: außen gekröpfter Knopf fest, ummontierbar; innen Türgriff lose, Rückholfeder rechts/links verwendbar, wartungsfreies Gleitlager
- Verbindung: **HOPPE-Schnellstift** mit HOPPE-FDW-Vollstift (Lochteil)
- Unterkonstruktion: außen Stahl, innen Zamak, Stütznocken
- Befestigung: innen sichtbar, durchgehend, Gewindeschrauben M6

duraplus®



Beschreibung	Lochung/Abstand	F1 Art.-Nr.	P.E.	Krt.					
					41-46	66-71	8	10	72
Wechsel-Garnitur (Knopf/Griff)	41-46	8	72	3664603				1	5
	66-71	10	92	3664591				1	5
Türgriff-Garnitur (Griff/Griff)	41-46	8	72	3663985				1	5
	66-71	10	92	3663846				1	5

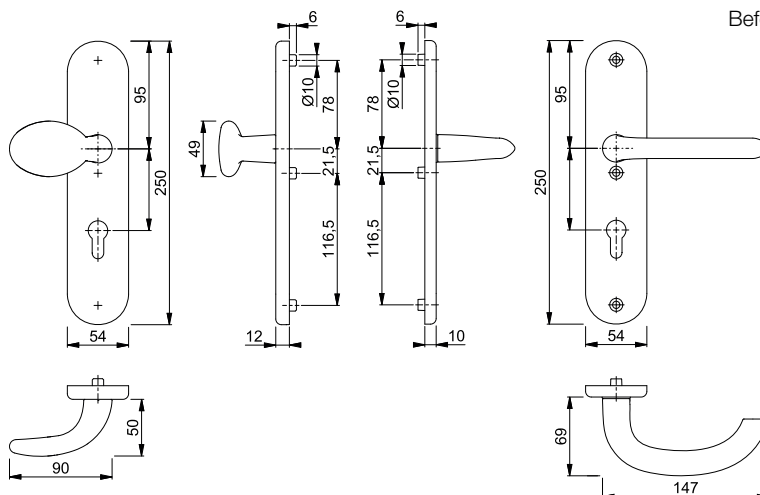

Befestigungs-Sets (FDW-Vollstift)
für Sondertürdicken siehe ab
S. 912.



Schnellstift

Marseille - E86G/3332ZA/3310/1138Z ES1 (SK2)

HOPPE-Edelstahl-Schutz-Langschild-Wechsel-Garnitur mit Zylinder-Abdeckung für Außen-/Wohnungsabschluss-Türen:

- geprüft nach **DIN EN 1906: 37-0142A (SK2)**, zertifiziert nach **DIN 18257 ES1**, Objekt-Garnitur
- Lagerung: außen gekröpfter Knopf fest, ummontierbar; innen Türgriff lose, Rückholfeder rechts/links verwendbar, wartungsfreies Gleitlager
- Verbindung: **HOPPE-Schnellstift** mit HOPPE-FDW-Vollstift (Lochteil)
- Zylinder-Abdeckung: gehärteter Stahl, für vorstehende Zylinderlänge 10-18 mm
- Unterkonstruktion: außen Stahl, innen Aluminium, Stütznocken
- Befestigung: verdeckt, durchgehend, Gewindeschrauben M6

duraplus®



Beschreibung	42-47	8	Lochung/ Abstand	F69		P.E.	Krt.
				Art.-Nr.			
Wechsel-Garnitur (Knopf/Griff)	42-47	8	72	3663838		1	5
	67-72	10	92	3663791		1	5
Türgriff-Garnitur (Griff/Griff)	42-47	8	72	3663731		1	5
	67-72	10	92	3663707		1	5

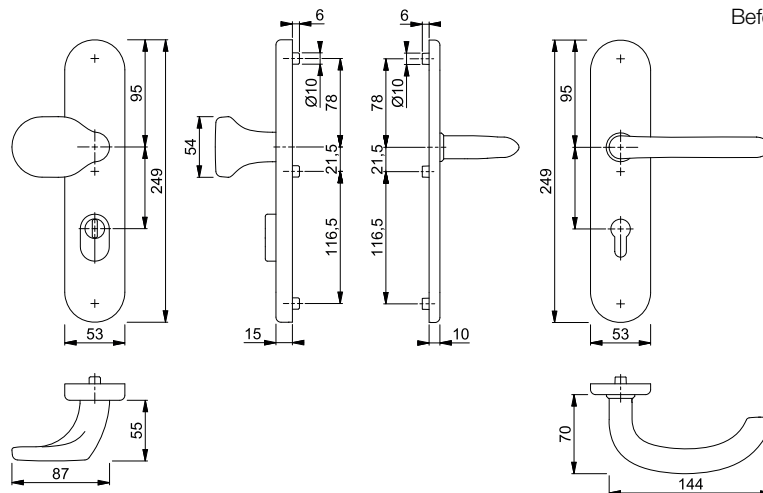

Befestigungs-Sets (FDW-Vollstift)
für Sondertürdicken siehe ab
S. 906.

■ Marseille - E86G/3331/3310/1138Z ES1 (SK2)

HOPPE-Edelstahl-Schutz-Langschild-Wechsel-Garnitur für Außen-/Wohnungsabschluss-Türen:

- geprüft nach **DIN EN 1906: 37-0142A (SK2)**, zertifiziert nach **DIN 18257 ES1**, Objekt-Garnitur
- Lagerung: außen gekröpfter Knopf fest, ummontierbar; innen Türgriff lose, Rückholfeder rechts/links verwendbar, wartungsfreies Gleitlager
- Verbindung: **HOPPE-Schnellstift** mit HOPPE-FDW-Vollstift (Lochteil)
- Unterkonstruktion: außen Stahl, innen Aluminium, Stütznocken
- Befestigung: verdeckt, durchgehend, Gewindeschrauben M6

duraplus®



Schnellstift

Beschreibung	Lochung/Abstand	F69 Art.-Nr.	P.E.	Krt.	
					42-47
Wechsel-Garnitur (Knopf/Griff)	8	72	3663766	1	5
	10	92	3663758	1	5
Türgriff-Garnitur (Griff/Griff)	8	72	3663686	1	5
	10	92	3663643	1	5

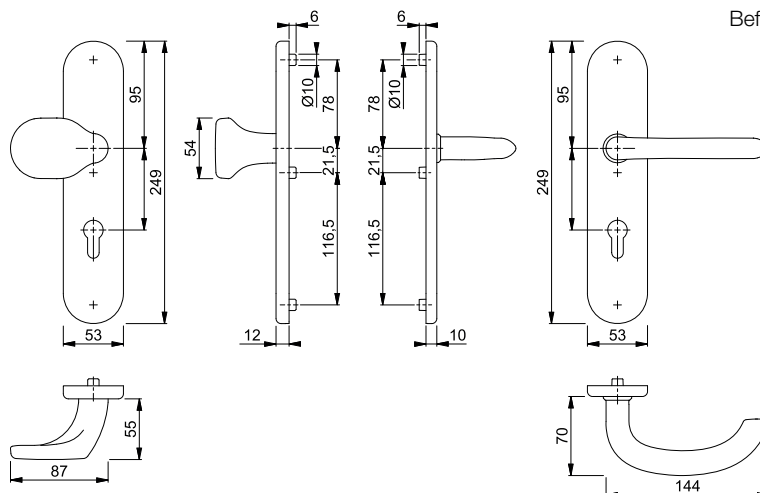

Befestigungs-Sets (FDW-Vollstift)
für Sondertürdicken siehe ab
S. 906.













Meran - M57/371A/370/112SH ES1 (SK2)

HOPPE-Messing-Schutz-Langschild-Wechsel-Garnitur mit Stahlanbohrschutz für Außen-/Wohnungsabschluss-Türen:

- geprüft nach **DIN 18257 ES1 (SK2)**
- Lagerung: außen gekröpfter Knopf fest, ummontierbar; innen Türgriff lose, wartungsfreies Gleitlager
- Verbindung: HOPPE-FDW-Profilstift (Lochteil)
- Schilder: außen gehärteter Stahlanbohrschutz im Zylinderbereich, Stütznocken
- Befestigung: innen sichtbar, durchgehend, Gewindeschrauben M6

duraplus®



Beschreibung			Lochung/ Abstand	F73	F77-R			P.E.	Krt.	
				Art.-Nr.	Art.-Nr.					
Wechsel-Garnitur (Knopf/Griff), rechts	37-42	8		72	4437673	4437665			1	5
	57-62 67-72	10		92	550081	550098			1	5
Wechsel-Garnitur (Knopf/Griff), links	37-42	8		72	4437699	4437681			1	5
	57-62 67-72	10		92	550104	550111			1	5
Türgriff-Garnitur (Griff/Griff), rechts	37-42	8		72	4495630	4472597			1	5
	57-62 67-72	10		92	4487165	549399			1	5
Türgriff-Garnitur (Griff/Griff), links	37-42	8		72	4495622	4472605			1	5
	57-62 67-72	10		92	4487173	549412			1	5

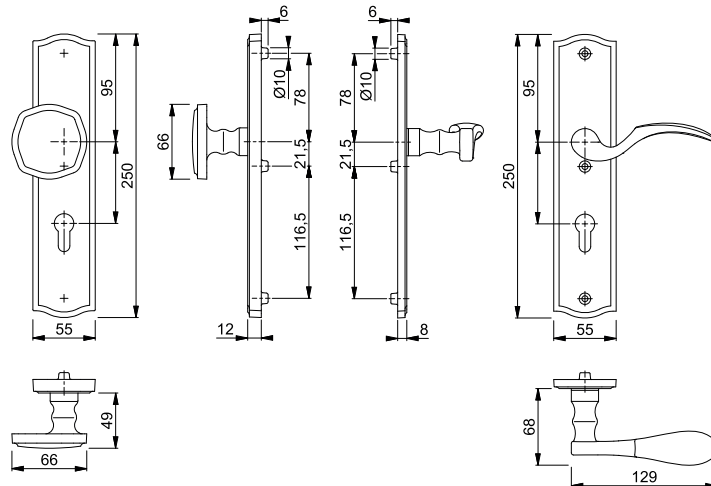

Resista® wird auf alle Oberflächen gewährt, die in der Farbnummer den Buchstaben **R** enthalten.

Resista®

12



Schnellstift







■ New York - 76G/3332ZA/3410/1810H ES1 (SK2)

HOPPE-Aluminium-Schutz-Langschild-Wechsel-Garnitur mit Zylinder-Abdeckung für Außen-/Wohnungsabschluss-Türen:

- geprüft nach **DIN EN 1906: 37-0142A (SK2)**, zertifiziert nach **DIN 18257 ES1**, Objekt-Garnitur
- Lagerung: außen gekröpfter Knopf fest, ummontierbar; innen Türgriff lose, Rückholfeder rechts/links verwendbar, wartungsfreies Gleitlager
- Verbindung: **HOPPE-Schnellstift** mit HOPPE-FDW-Vollstift (Lochteil)
- Zylinder-Abdeckung: gehärteter Stahl, für vorstehende Zylinderlänge 10-18 mm
- Unterkonstruktion: außen Stahl, innen Zamak, Stütznocken
- Befestigung: innen sichtbar, durchgehend, Gewindeschrauben M6

duraplus®



Beschreibung			Lochung/ Abstand	F1				P.E.	Krt.
				Art.-Nr.					
Wechsel-Garnitur (Knopf/Griff)	41-46	8	 72	3664849				1	5
	66-71	10	 92	3664831				1	5
Türgriff-Garnitur (Griff/Griff)	41-46	8	 72	3664734				1	5
	66-71	10	 92	3664689				1	5

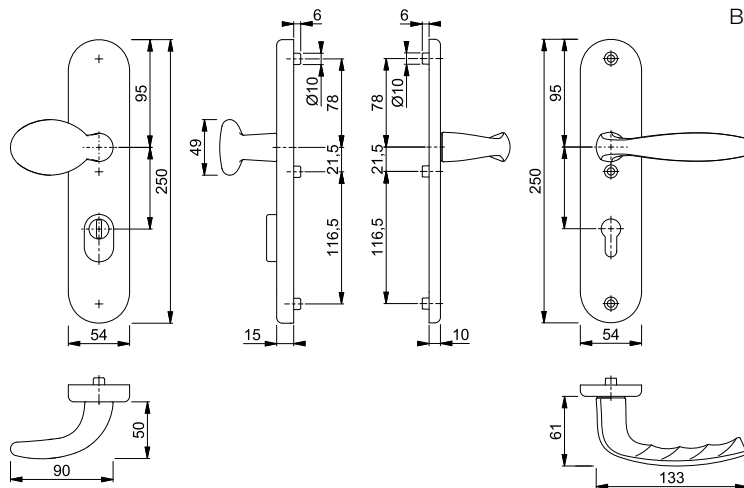

Befestigungs-Sets (FDW-Vollstift)
für Sondertürdicken siehe ab
S. 906.



Schnellstift









New York - 76G/3331/3410/1810H ES1 (SK2)

HOPPE-Aluminium-Schutz-Langschild-Wechsel-Garnitur für Außen-/Wohnungsabschluss-Türen:

- geprüft nach **DIN EN 1906: 37-0142A (SK2)**, zertifiziert nach **DIN 18257 ES1**, Objekt-Garnitur
- Lagerung: außen gekröpfter Knopf fest, ummontierbar; innen Türgriff lose, Rückholfeder rechts/links verwendbar, wartungsfreies Gleitlager
- Verbindung: **HOPPE-Schnellstift** mit HOPPE-FDW-Vollstift (Lochteil)
- Unterkonstruktion: außen Stahl, innen Zamak, Stütznocken
- Befestigung: innen sichtbar, durchgehend, Gewindeschrauben M6

duraplus®



Beschreibung			Lochung/ Abstand	F1					P.E.	Krt.
					Art.-Nr.					
Wechsel-Garnitur (Knopf/Griff)	36-41	8	 72	11728723					1	8
	41-46	8	 72	3664785					1	5
	66-71	10	 92	3664751					1	5
			 92	11728139					1	8
Türgriff-Garnitur (Griff/Griff)	41-46	8	 72	3664662					1	5
	66-71	10	 92	3664654					1	5

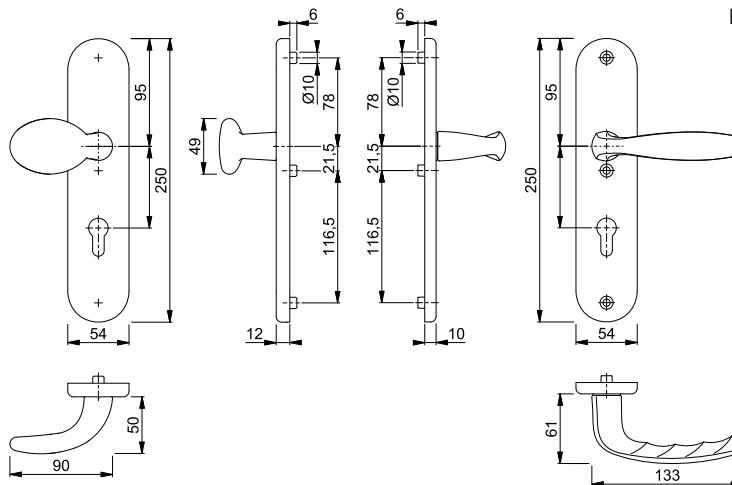

Befestigungs-Sets (FDW-Vollstift)
für Sondertürdicken siehe ab
S. 906.



Schnellstift

Paris - 86G/3332ZA/3310/138L ES1 (SK2)

HOPPE-Aluminium-Schutz-Langschild-Wechsel-Garnitur mit Zylinder-Abdeckung für Außen-/Wohnungsabschluss-Türen:

- geprüft nach **DIN EN 1906: 37-0142A (SK2)**, zertifiziert nach **DIN 18257 ES1**, Objekt-Garnitur
- Lagerung: außen gekröpfter Knopf fest, ummontierbar; innen Türgriff lose, Rückholfeder rechts/links verwendbar, wartungsfreies Gleitlager
- Verbindung: **HOPPE-Schnellstift** mit HOPPE-FDW-Vollstift (Lochteil)
- Zylinder-Abdeckung: gehärteter Stahl, für vorstehende Zylinderlänge 10-18 mm
- Unterkonstruktion: außen Stahl, innen Aluminium, Stütznocken
- Befestigung: verdeckt, durchgehend, Gewindeschrauben M6

duraplus®



Beschreibung			Lochung/ Abstand	F1	F2	F4	F9016	P.E.	Krt.
				Art.-Nr.	Art.-Nr.	Art.-Nr.	Art.-Nr.		
Wechsel-Garnitur (Knopf/Griff)	42-47	8	72	3666318	3666326	3666334	3666300	1	5
Türgriff-Garnitur (Griff/Griff)	42-47	8	72	3665657	3665673	3665681	3665761	1	5

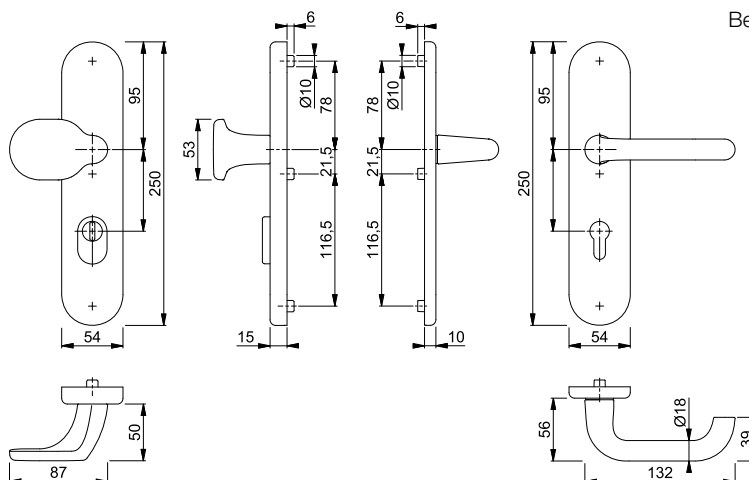

Befestigungs-Sets (FDW-Vollstift)
für Sondertürdicken siehe ab
S. 906.



Schnellstift

Paris - 86G/3332ZA/3310/138 ES1 (SK2)

HOPPE-Aluminium-Schutz-Langschild-Wechsel-Garnitur mit Zylinder-Abdeckung für Außen-/Wohnungsabschluss-Türen:

- geprüft nach **DIN EN 1906: 37-0142A (SK2)**, zertifiziert nach **DIN 18257 ES1**, Objekt-Garnitur
- Lagerung: außen gekröpfter Knopf fest, ummontierbar; innen Türgriff lose, Rückholfeder rechts/links verwendbar, wartungsfreies Gleitlager
- Verbindung: **HOPPE-Schnellstift** mit HOPPE-FDW-Vollstift (Lochteil)
- Zylinder-Abdeckung: gehärteter Stahl, für vorstehende Zylinderlänge 10-18 mm
- Unterkonstruktion: außen Stahl, innen Aluminium, Stütznocken
- Befestigung: verdeckt, durchgehend, Gewindeschrauben M6

duraplus®



Beschreibung	67-72	10	Lochung/ Abstand	92	F1	F2	F4	F9016	P.E.	Krt.
					Art.-Nr.	Art.-Nr.	Art.-Nr.	Art.-Nr.		
Wechsel-Garnitur (Knopf/Griff)	67-72	10		92	3666001	3666027	3666115	3665999	1	5
Türgriff-Garnitur (Griff/Griff)	67-72	10		92	3664937	3664961	3664988	3664996	1	5

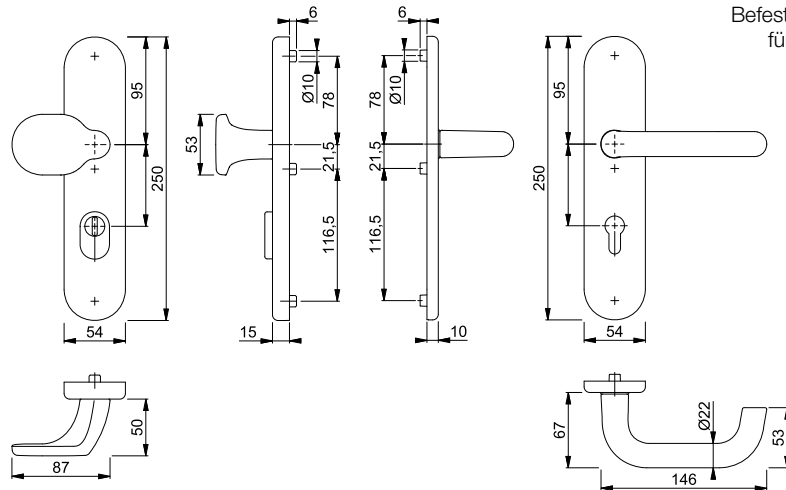

Befestigungs-Sets (FDW-Vollstift)
für Sondertürdicken siehe ab
S. 906.



Paris - 86G/3331/3310/138L ES1 (SK2)

HOPPE-Aluminium-Schutz-Langschild-Wechsel-Garnitur für Außen-/Wohnungsabschluss-Türen:

- geprüft nach **DIN EN 1906: 37-0142A (SK2)**, zertifiziert nach **DIN 18257 ES1**, Objekt-Garnitur
- Lagerung: außen gekröpfter Knopf fest, ummontierbar; innen Türgriff lose, Rückholfeder rechts/links verwendbar, wartungsfreies Gleitlager
- Verbindung: **HOPPE-Schnellstift** mit HOPPE-FDW-Vollstift (Lochteil)
- Unterkonstruktion: außen Stahl, innen Aluminium, Stütznocken
- Befestigung: verdeckt, durchgehend, Gewindeschrauben M6

duraplus®



Beschreibung			Lochung/ Abstand	F1	F2	F4	F9016	P.E.	Krt.
				Art.-Nr.	Art.-Nr.	Art.-Nr.	Art.-Nr.		
Wechsel-Garnitur (Knopf/Griff)	42-47	8	72	3665913	3665948	3665956	3665972	1	5
Türgriff-Garnitur (Griff/Griff)	42-47	8	72	3665008	3665121	3665147	3665227	1	5

Schnellstift

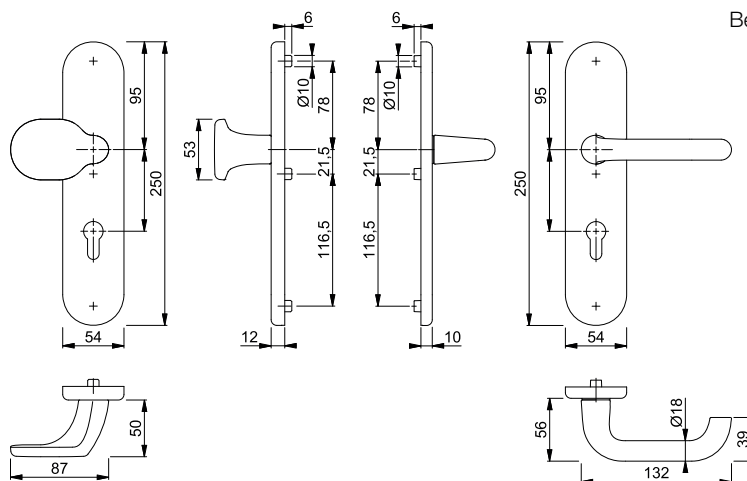

Befestigungs-Sets (FDW-Vollstift)
für Sondertürdicken siehe ab
S. 906.



Schnellstift





Paris - 86G/3331/3310/138 ES1 (SK2)

HOPPE-Aluminium-Schutz-Langschild-Wechsel-Garnitur für Außen-/Wohnungsabschluss-Türen:

- geprüft nach **DIN EN 1906: 37-0142A (SK2)**, zertifiziert nach **DIN 18257 ES1**, Objekt-Garnitur
- Lagerung: außen gekröpfter Knopf fest, ummontierbar; innen Türgriff lose, Rückholfeder rechts/links verwendbar, wartungsfreies Gleitlager
- Verbindung: **HOPPE-Schnellstift** mit HOPPE-FDW-Vollstift (Lochteil)
- Unterkonstruktion: außen Stahl, innen Aluminium, Stütznocken
- Befestigung: verdeckt, durchgehend, Gewindeschrauben M6

duraplus®



Beschreibung			Lochung/ Abstand	F1	F2	F4	F9016	P.E.	Krt.
				Art.-Nr.	Art.-Nr.	Art.-Nr.	Art.-Nr.		
Wechsel-Garnitur (Knopf/Griff)	67-72	10	 92	3665825	3665868	3665884	3665809	1	5
Türgriff-Garnitur (Griff/Griff)	67-72	10	 92	3664865	3664902	3664911	3664929	1	5

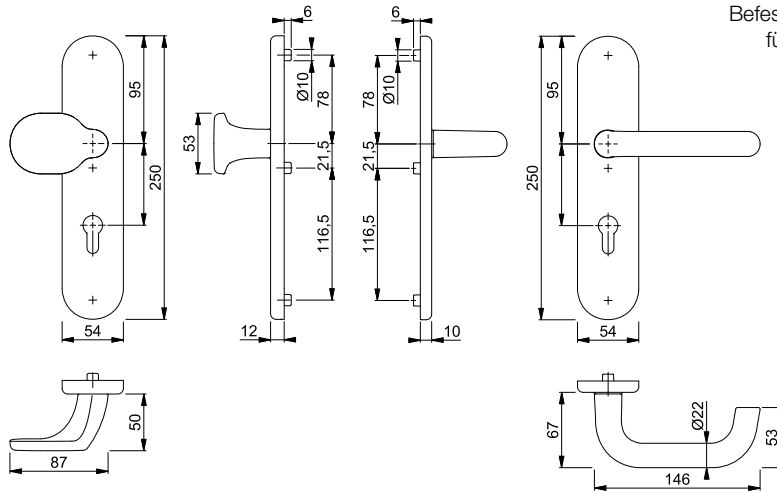

Befestigungs-Sets (FDW-Vollstift) für Sondertürdicken siehe ab S. 906.

12



Schnellstift





Paris - 58/3332KZA/353K-1/138L ES1 (SK2)

HOPPE-Aluminium-Schutz-Kurzschild-Wechsel-Garnitur mit Zylinder-Abdeckung für Außen-/Wohnungsabschluss-Türen:

- geprüft nach **DIN 18257 ES1 (SK2)**
- Lagerung: außen Knopf fest, innen Türgriff lose, wartungsfreies Gleitlager
- Verbindung: **HOPPE-Schnellstift** mit HOPPE-FDW-Vollstift (Lochteil)
- Zylinder-Abdeckung: gehärteter Stahl, für vorstehende Zylinderlänge 10-18 mm
- Unterkonstruktion: Stahl, Stütznocken
- Befestigung: verdeckt, durchgehend, Gewindeschrauben M6; innen sichtbar, Gewindeschraube M4

duraplus®



Beschreibung			Lochung/ Abstand	F1	F2			P.E.	Krt.
				Art.-Nr.	Art.-Nr.				
Wechsel-Garnitur (Knopf/Griff)	37-42	8	 72	3345119	3345101			1	5
Türgriff-Garnitur (Griff/Griff)	37-42	8	 72	3335560				1	5

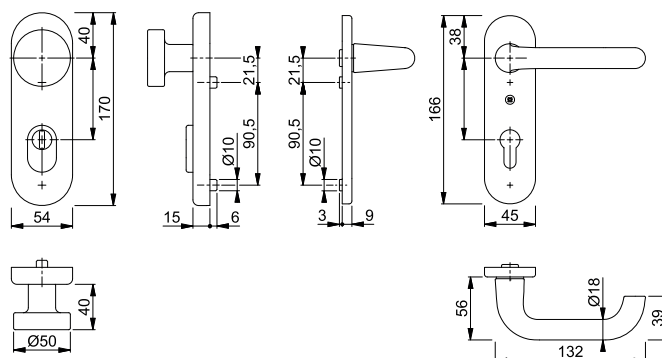

Befestigungs-Sets (FDW-Vollstift) für Sondertürdicken siehe ab S. 906.



Schnellstift

Paris - 58/3331K/353K-1/138L ES1 (SK2)

HOPPE-Aluminium-Schutz-Kurzschild-Wechsel-Garnitur für Außen-/Wohnungsabschluss-Türen:

- geprüft nach **DIN 18257 ES1 (SK2)**
- Lagerung: außen Knopf fest, innen Türgriff lose, wartungsfreies Gleitlager
- Verbindung: **HOPPE-Schnellstift** mit HOPPE-FDW-Vollstift (Lochteil)
- Unterkonstruktion: Stahl, Stütznocken
- Befestigung: verdeckt, durchgehend, Gewindeschrauben M6; innen sichtbar, Gewindeschraube M4

duraplus®



Beschreibung			Lochung/ Abstand	F1	F2			P.E.	Krt.
				Art.-Nr.	Art.-Nr.				
Wechsel-Garnitur (Knopf/Griff)	37-42	8	72	3345063	3345055			1	5
Türgriff-Garnitur (Griff/Griff)	37-42	8	72	3335498	3335480			1	5

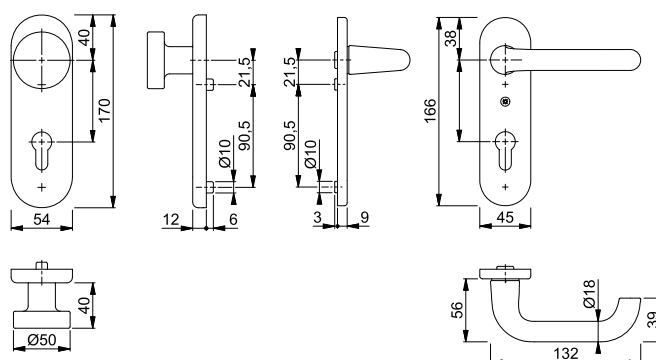

Befestigungs-Sets (FDW-Vollstift)
für Sondertürdicken siehe ab
S. 906.



Schnellstift

Paris - E86G/3332ZA/3310/138Z ES1 (SK2)

HOPPE-Edelstahl-Schutz-Langschild-Wechsel-Garnitur mit Zylinder-Abdeckung für Außen-/Wohnungsabschluss-Türen:

- geprüft nach **DIN EN 1906: 37-0142A (SK2)**, zertifiziert nach **DIN 18257 ES1**, Objekt-Garnitur
- Lagerung: außen gekröpfter Knopf fest, ummontierbar; innen Türgriff lose, Rückholfeder rechts/links verwendbar, wartungsfreies Gleitlager
- Verbindung: **HOPPE-Schnellstift** mit HOPPE-FDW-Vollstift (Lochteil)
- Zylinder-Abdeckung: gehärteter Stahl, für vorstehende Zylinderlänge 10-18 mm
- Unterkonstruktion: außen Stahl, innen Aluminium, Stütznocken
- Befestigung: verdeckt, durchgehend, Gewindeschrauben M6

duraplus®



Beschreibung	42-47	8	Lochung/ Abstand	F69				P.E.	Krt.
				Art.-Nr.					
Wechsel-Garnitur (Knopf/Griff)	42-47	8	72	3664161				1	5
	67-72	10	92	3664110				1	5
Türgriff-Garnitur (Griff/Griff)	42-47	8	72	3663900				1	5
	67-72	10	92	3663889				1	5

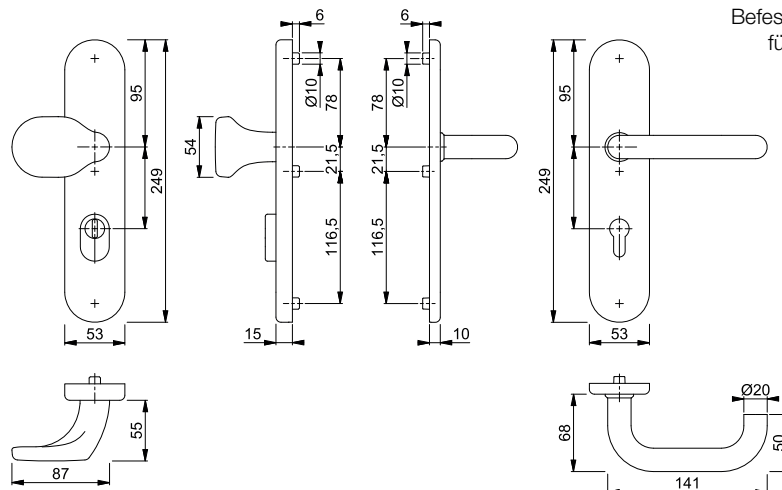

Befestigungs-Sets (FDW-Vollstift)
für Sondertürdicken siehe ab
S. 906.

■ Paris - E86G/3331/3310/138Z ES1 (SK2)

HOPPE-Edelstahl-Schutz-Langschild-Wechsel-Garnitur für Außen-/Wohnungsabschluss-Türen:

- geprüft nach **DIN EN 1906: 37-0142A (SK2)**, zertifiziert nach **DIN 18257 ES1**, Objekt-Garnitur
- Lagerung: außen gekröpfter Knopf fest, ummontierbar; innen Türgriff lose, Rückholfeder rechts/links verwendbar, wartungsfreies Gleitlager
- Verbindung: **HOPPE-Schnellstift** mit HOPPE-FDW-Vollstift (Lochteil)
- Unterkonstruktion: außen Stahl, innen Aluminium, Stütznocken
- Befestigung: verdeckt, durchgehend, Gewindeschrauben M6

duraplus®



Schnellstift

Beschreibung	42-47	8	Lochung/ Abstand	F69		P.E.	Krt.
				Art.-Nr.			
Wechsel-Garnitur (Knopf/Griff)	42-47	8	72	3664099		1	5
	67-72	10	92	3664081		1	5
Türgriff-Garnitur (Griff/Griff)	42-47	8	72	3664873		1	5
	67-72	10	92	3664857		1	5

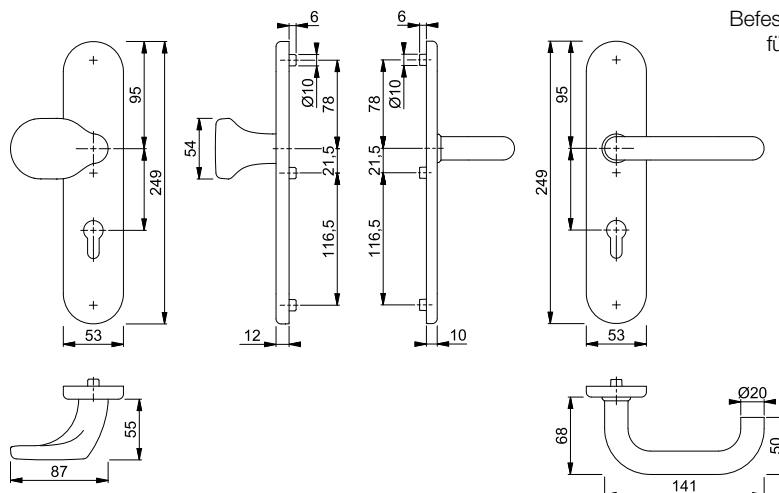

Befestigungs-Sets (FDW-Vollstift)
für Sondertürdicken siehe ab
S. 906.



Schnellstift

■ **Paris - E58/3332KZA/353K-1/138Z ES1 (SK2)**

HOPPE-Edelstahl-Schutz-Kurzschild-Wechsel-Garnitur mit Zylinder-Abdeckung für Außen-/Wohnungsabschluss-Türen:

- geprüft nach **DIN 18257 ES1 (SK2)**
- Lagerung: außen Knopf fest, innen Türgriff lose, wartungsfreies Gleitlager
- Verbindung: **HOPPE-Schnellstift** mit HOPPE-FDW-Vollstift (Lochteil)
- Zylinder-Abdeckung: gehärteter Stahl, für vorstehende Zylinderlänge 10-18 mm
- Unterkonstruktion: Stahl, Stütznocken
- Befestigung: verdeckt, durchgehend, Gewindeschrauben M6; innen sichtbar, Gewindeschraube M4

duraplus®



Beschreibung	37-42	8	Lochung/ Abstand	72	F69				P.E.	Krt.
					Art.-Nr.					
Wechsel-Garnitur (Knopf/Griff)	37-42	8		72	3332191				1	5
Türgriff-Garnitur (Griff/Griff)	37-42	8		72	3326823				1	5

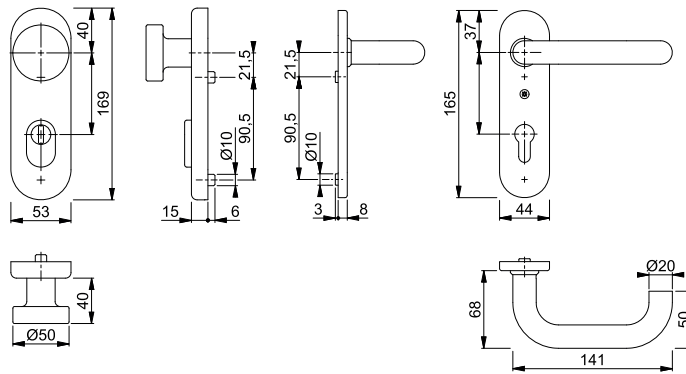

Befestigungs-Sets (FDW-Vollstift) für Sondertürdicken siehe ab S. 906.

12



Schnellstift

■ **Paris - E58/3331K/353K-1/138Z ES1 (SK2)**

HOPPE-Edelstahl-Schutz-Kurzschild-Wechsel-Garnitur für Außen-/Wohnungsabschluss-Türen:

- geprüft nach **DIN 18257 ES1 (SK2)**
- Lagerung: außen Knopf fest, innen Türgriff lose, wartungsfreies Gleitlager
- Verbindung: **HOPPE-Schnellstift** mit HOPPE-FDW-Vollstift (Lochteil)
- Unterkonstruktion: Stahl, Stütznocken
- Befestigung: verdeckt, durchgehend, Gewindeschrauben M6; innen sichtbar, Gewindeschraube M4

duraplus®



Beschreibung	37-42	8	Lochung/ Abstand	72	F69				P.E.	Krt.
					Art.-Nr.					
Wechsel-Garnitur (Knopf/Griff)	37-42	8		72	3327682				1	5
Türgriff-Garnitur (Griff/Griff)	37-42	8		72	3326807				1	5

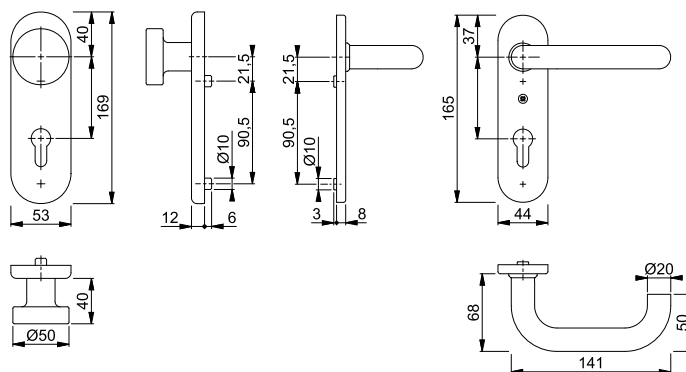

Befestigungs-Sets (FDW-Vollstift) für Sondertürdicken siehe ab S. 906.



Schnellstift

Rotterdam - 86G/3332ZA/3310/1401 ES1 (SK2)

HOPPE-Aluminium-Schutz-Langschild-Wechsel-Garnitur mit Zylinder-Abdeckung für Außen-/Wohnungsabschluss-Türen:

- geprüft nach **DIN EN 1906: 37-0142A (SK2)**, zertifiziert nach **DIN 18257 ES1**, Objekt-Garnitur
- Lagerung: außen gekröpfter Knopf fest, ummontierbar; innen Türgriff lose, Rückholfeder rechts/links verwendbar, wartungsfreies Gleitlager
- Verbindung: **HOPPE-Schnellstift** mit HOPPE-FDW-Vollstift (Lochteil)
- Zylinder-Abdeckung: gehärteter Stahl, für vorstehende Zylinderlänge 10-18 mm
- Unterkonstruktion: außen Stahl, innen Aluminium, Stütznocken
- Befestigung: verdeckt, durchgehend, Gewindeschrauben M6

duraplus®



Beschreibung			Lochung/ Abstand	F1				P.E.	Krt.	
				Art.-Nr.						
Wechsel-Garnitur (Knopf/Griff)	42-47	8		72	3613831				1	5
	67-72	10		92	3613814				1	5

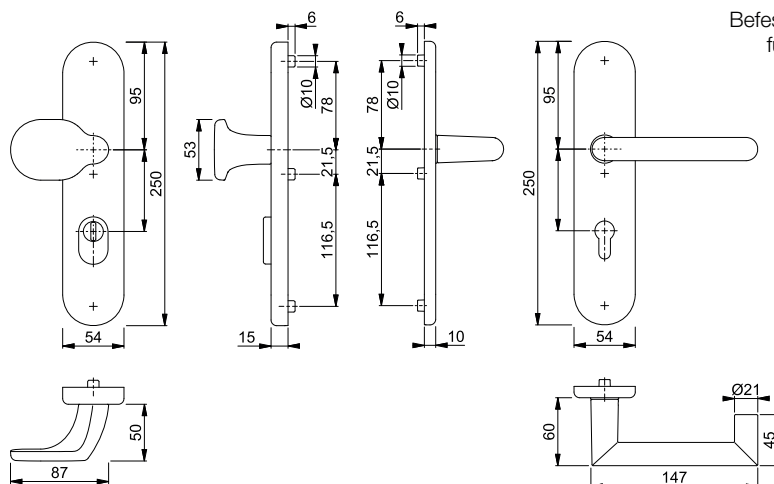

Befestigungs-Sets (FDW-Vollstift)
für Sondertürdicken siehe ab
S. 906.



Schnellstift

Rotterdam - 86G/3331/3310/1401 ES1 (SK2)

HOPPE-Aluminium-Schutz-Langschild-Wechsel-Garnitur für Außen-/Wohnungsabschluss-Türen:

- geprüft nach **DIN EN 1906: 37-0142A (SK2)**, zertifiziert nach **DIN 18257 ES1**, Objekt-Garnitur
- Lagerung: außen gekröpfter Knopf fest, ummontierbar; innen Türgriff lose, Rückholfeder rechts/links verwendbar, wartungsfreies Gleitlager
- Verbindung: **HOPPE-Schnellstift** mit HOPPE-FDW-Vollstift (Lochteil)
- Unterkonstruktion: außen Stahl, innen Aluminium, Stütznocken
- Befestigung: verdeckt, durchgehend, Gewindeschrauben M6

duraplus®



Beschreibung	42-47	8	Lochung/ Abstand	72	F1				P.E.	Krt.
					Art.-Nr.					
Wechsel-Garnitur (Knopf/Griff)	42-47	8		72	3613582				1	5
Türgriff-Garnitur (Griff/Griff)	42-47	8		72	3613769				1	5

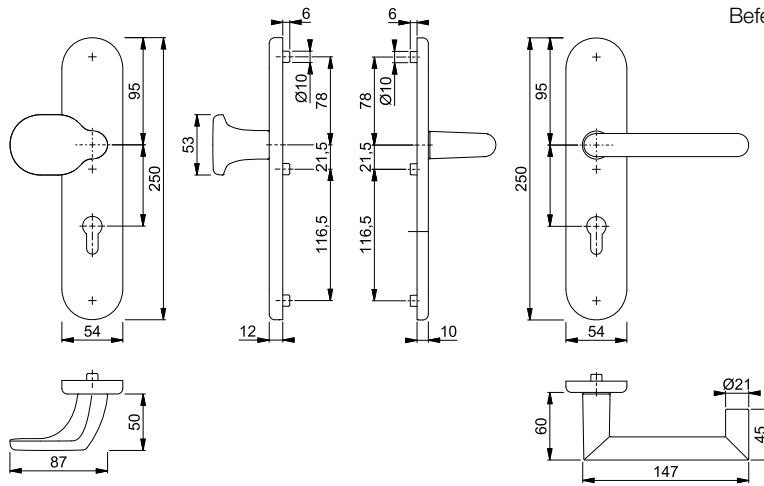

Befestigungs-Sets (FDW-Vollstift) für Sondertürdicken siehe ab S. 906.

Rotterdam - E86G/3332ZA/3310/1401Z ES1 (SK2)





HOPPE-Edelstahl-Schutz-Langschild-Wechsel-Garnitur mit Zylinder-Abdeckung für Außen-/Wohnungsabschluss-Türen:

- geprüft nach **DIN EN 1906: 37-0142A (SK2)**, zertifiziert nach **DIN 18257 ES1**, Objekt-Garnitur
- Lagerung: außen gekröpfter Knopf fest, ummontierbar; innen Türgriff lose, Rückholfeder rechts/links verwendbar, wartungsfreies Gleitlager
- Verbindung: **HOPPE-Schnellstift** mit HOPPE-FDW-Vollstift (Lochteil)
- Zylinder-Abdeckung: gehärteter Stahl, für vorstehende Zylinderlänge 10-18 mm
- Unterkonstruktion: außen Stahl, innen Aluminium, Stütznocken
- Befestigung: verdeckt, durchgehend, Gewindeschrauben M6

duraplus®



Schnellstift

Beschreibung			Lochung/ Abstand	F69				P.E.	Krt.
				Art. -Nr.					
Wechsel-Garnitur (Knopf/Griff)	67-72	10	 92	3715757				1	5
Türgriff-Garnitur (Griff/Griff)	67-72	10	 92	3715765				1	5

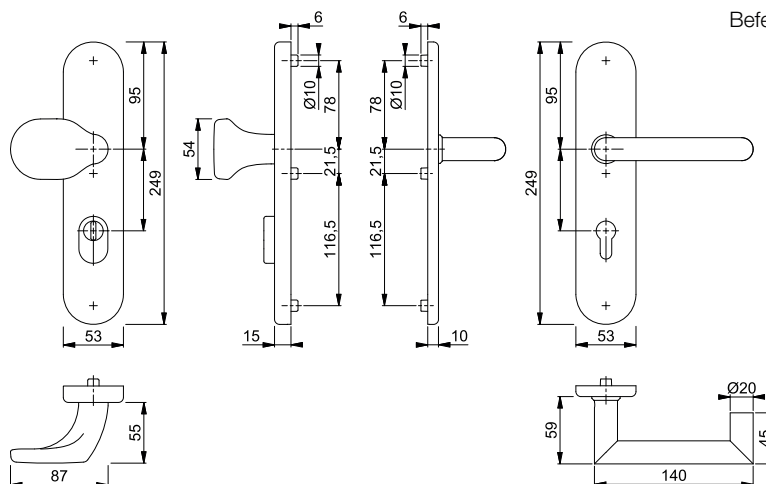

Befestigungs-Sets (FDW-Vollstift)
für Sondertürdicken siehe ab
S. 906.



Schnellstift

Rotterdam - E86G/3331/3310/1401Z ES1 (SK2)

HOPPE-Edelstahl-Schutz-Langschild-Wechsel-Garnitur für Außen-/Wohnungsabschluss-Türen:

- geprüft nach **DIN EN 1906: 37-0142A (SK2)**, zertifiziert nach **DIN 18257 ES1**, Objekt-Garnitur
- Lagerung: außen gekröpfter Knopf fest, ummontierbar; innen Türgriff lose, Rückholfeder rechts/links verwendbar, wartungsfreies Gleitlager
- Verbindung: **HOPPE-Schnellstift** mit HOPPE-FDW-Vollstift (Lochteil)
- Unterkonstruktion: außen Stahl, innen Aluminium, Stütznocken
- Befestigung: verdeckt, durchgehend, Gewindeschrauben M6

duraplus®



Beschreibung			Lochung/ Abstand	F69					P.E.	Krt.
				Art.-Nr.						
Wechsel-Garnitur (Knopf/Griff)	67-72	10	92	3715773					1	5
Türgriff-Garnitur (Griff/Griff)	67-72	10	92	3715781					1	5

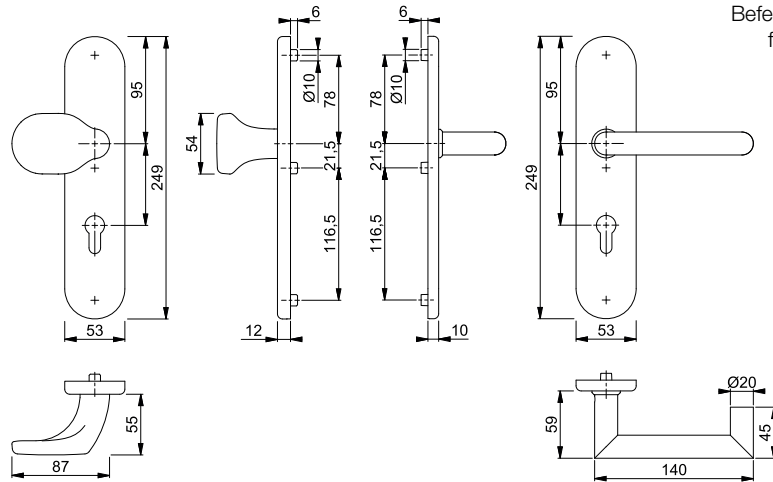

Befestigungs-Sets (FDW-Vollstift)
für Sondertürdicken siehe ab
S. 906.



Schnellstift

San Francisco - 86G/3332ZA/3310/1301 ES1 (SK2)

HOPPE-Aluminium-Schutz-Langschild-Wechsel-Garnitur mit Zylinder-Abdeckung für Außen-/Wohnungsabschluss-Türen:

- geprüft nach **DIN EN 1906: 37-0142A (SK2)**, zertifiziert nach **DIN 18257 ES1**, Objekt-Garnitur
- Lagerung: außen gekröpfter Knopf fest, ummontierbar; innen Türgriff lose, Rückholfeder rechts/links verwendbar, wartungsfreies Gleitlager
- Verbindung: **HOPPE-Schnellstift** mit HOPPE-FDW-Vollstift (Lochteil)
- Zylinder-Abdeckung: gehärteter Stahl, für vorstehende Zylinderlänge 10-18 mm
- Unterkonstruktion: außen Stahl, innen Aluminium, Stütznocken
- Befestigung: verdeckt, durchgehend, Gewindeschrauben M6

duraplus®



Beschreibung			Lochung/ Abstand	F1				P.E.	Krt.	
				Art. -Nr.						
Wechsel-Garnitur (Knopf/Griff)	42-47	8		72	3715984				1	5
	67-72	10		92	3715968				1	5
Türgriff-Garnitur (Griff/Griff)	42-47	8		72	3716098				1	5
	67-72	10		92	3716071				1	5

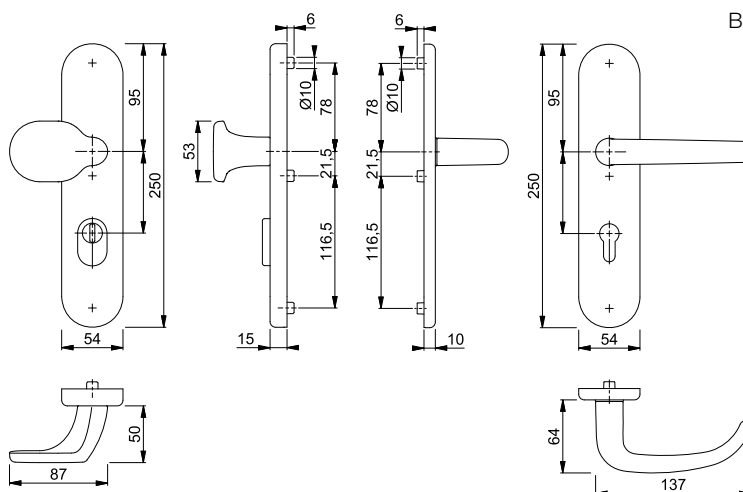

Befestigungs-Sets (FDW-Vollstift)
für Sondertürdicken siehe ab
S. 906.



Schnellstift







■ **San Francisco - 86G/3331/3310/1301 ES1 (SK2)**

HOPPE-Aluminium-Schutz-Langschild-Wechsel-Garnitur für Außen-/Wohnungsabschluss-Türen:

- geprüft nach **DIN EN 1906: 37-0142A (SK2)**, zertifiziert nach **DIN 18257 ES1**, Objekt-Garnitur
- Lagerung: außen gekröpfter Knopf fest, ummontierbar; innen Türgriff lose, Rückholfeder rechts/links verwendbar, wartungsfreies Gleitlager
- Verbindung: **HOPPE-Schnellstift** mit HOPPE-FDW-Vollstift (Lochteil)
- Unterkonstruktion: außen Stahl, innen Aluminium, Stütznocken
- Befestigung: verdeckt, durchgehend, Gewindeschrauben M6

duraplus®



Beschreibung			Lochung/ Abstand	F1				P.E.	Krt.
				Art.-Nr.					
Wechsel-Garnitur (Knopf/Griff)	42-47	8	 72	3715870				1	5
	67-72	10	 92	3715845				1	5
Türgriff-Garnitur (Griff/Griff)	42-47	8	 72	3715941				1	5
	67-72	10	 92	3715925				1	5

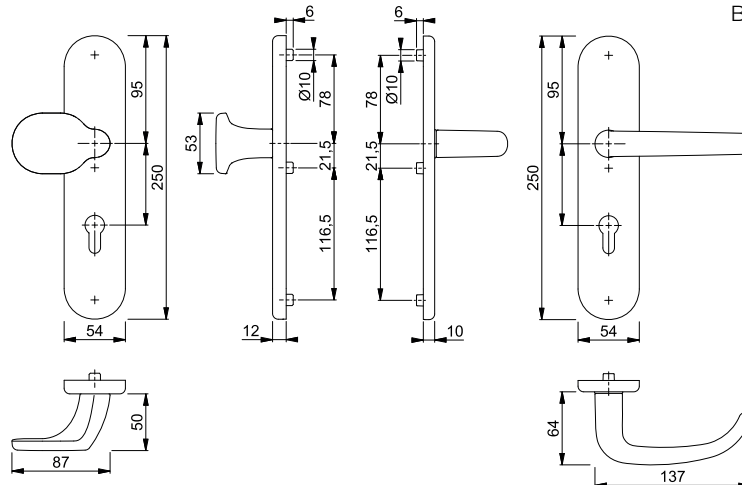

Befestigungs-Sets (FDW-Vollstift)
für Sondertürdicken siehe ab
S. 906.



Schnellstift

San Francisco - E86G/3332ZA/3310/1301Z ES1 (SK2)

duraplus®

HOPPE-Edelstahl-Schutz-Langschild-Wechsel-Garnitur mit Zylinder-Abdeckung für Außen-/Wohnungsabschluss-Türen:



- geprüft nach **DIN EN 1906: 37-0142A (SK2)**, zertifiziert nach **DIN 18257 ES1**, Objekt-Garnitur
- Lagerung: außen gekröpfter Knopf fest, ummontierbar; innen Türgriff lose, Rückholfeder rechts/links verwendbar, wartungsfreies Gleitlager
- Verbindung: **HOPPE-Schnellstift** mit HOPPE-FDW-Vollstift (Lochteil)
- Zylinder-Abdeckung: gehärteter Stahl, für vorstehende Zylinderlänge 10-18 mm
- Unterkonstruktion: außen Stahl, innen Aluminium, Stütznocken
- Befestigung: verdeckt, durchgehend, Gewindeschrauben M6



Beschreibung	F69	Lochung/Abstand	F69		P.E.	Krt.
			Art.-Nr.			
Wechsel-Garnitur (Knopf/Griff)	42-47	8	72	3728751	1	5
	67-72	10	92	3728726	1	5
Türgriff-Garnitur (Griff/Griff)	42-47	8	72	3728806	1	5
	67-72	10	92	3728777	1	5

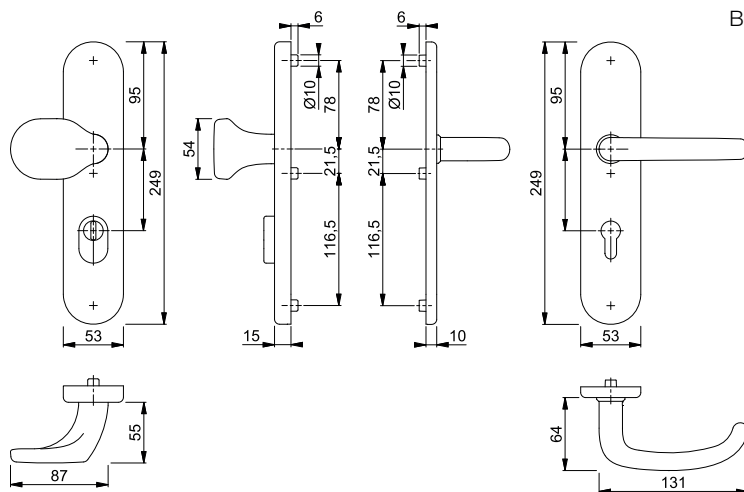

Befestigungs-Sets (FDW-Vollstift)
für Sondertürdicken siehe ab
S. 906.



Schnellstift

San Francisco - E86G/3331/3310/1301Z ES1 (SK2)

HOPPE-Edelstahl-Schutz-Langschild-Wechsel-Garnitur für Außen-/Wohnungsabschluss-Türen:

- geprüft nach **DIN EN 1906: 37-0142A (SK2)**, zertifiziert nach **DIN 18257 ES1**, Objekt-Garnitur
- Lagerung: außen gekröpfter Knopf fest, ummontierbar; innen Türgriff lose, Rückholfeder rechts/links verwendbar, wartungsfreies Gleitlager
- Verbindung: **HOPPE-Schnellstift** mit HOPPE-FDW-Vollstift (Lochteil)
- Unterkonstruktion: außen Stahl, innen Aluminium, Stütznocken
- Befestigung: verdeckt, durchgehend, Gewindeschrauben M6

duraplus®



Beschreibung	Lochung/Abstand	F69 Art.-Nr.	P.E.	Krt.	
					42-47
Wechsel-Garnitur (Knopf/Griff)	8	72	3728638	1	5
	10	92	3728620	1	5
Türgriff-Garnitur (Griff/Griff)	8	72	3728700	1	5
	10	92	3728689	1	5

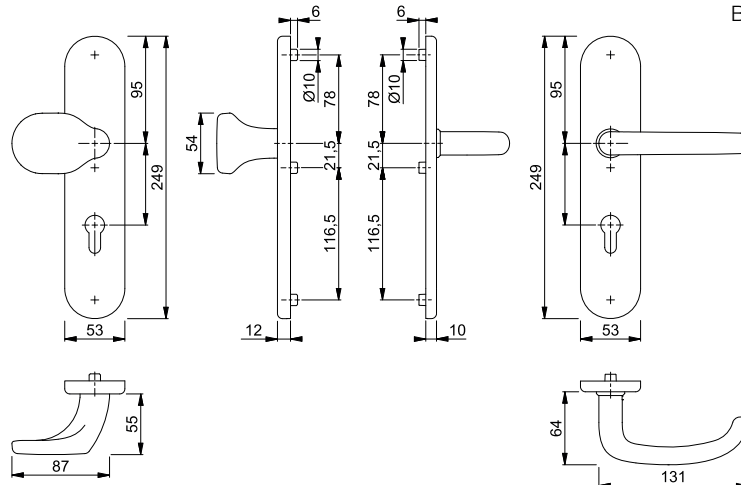

Befestigungs-Sets (FDW-Vollstift) für Sondertürdicken siehe ab S. 906.



Schnellstift

Stockholm - 76G/3332ZA/3410/1140 ES1 (SK2)

HOPPE-Aluminium-Schutz-Langschild-Wechsel-Garnitur mit Zylinder-Abdeckung für Außen-/Wohnungsabschluss-Türen:

- geprüft nach **DIN EN 1906: 37-0142A (SK2)**, zertifiziert nach **DIN 18257 ES1**, Objekt-Garnitur
- Lagerung: außen gekröpfter Knopf fest, ummontierbar; innen Türgriff lose, Rückholfeder rechts/links verwendbar, wartungsfreies Gleitlager
- Verbindung: **HOPPE-Schnellstift** mit HOPPE-FDW-Vollstift (Lochteil)
- Zylinder-Abdeckung: gehärteter Stahl, für vorstehende Zylinderlänge 10-18 mm
- Unterkonstruktion: außen Stahl, innen Zamak, Stütznocken
- Befestigung: innen sichtbar, durchgehend, Gewindeschrauben M6

duraplus®



Beschreibung			Lochung/ Abstand	F1	F9			P.E.	Krt.
				Art.-Nr.	Art.-Nr.				
Wechsel-Garnitur (Knopf/Griff)	41-46	8	72	3666633	3666641			1	5
	66-71	10	92	3666609	3666625			1	5
Türgriff-Garnitur (Griff/Griff)	41-46	8	72	3666481	3666490			1	5
	66-71	10	92	3666465	3666473			1	5

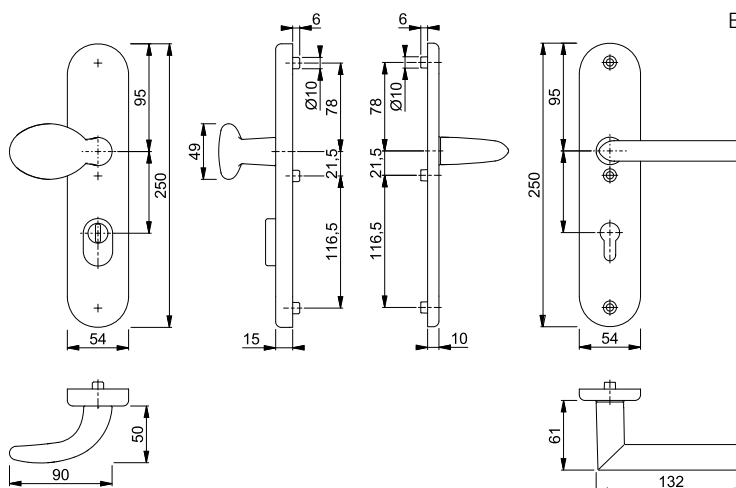

Befestigungs-Sets (FDW-Vollstift)
für Sondertürdicken siehe ab
S. 912.



Schnellstift

Stockholm - 76G/3331/3410/1140 ES1 (SK2)

HOPPE-Aluminium-Schutz-Langschild-Wechsel-Garnitur für Außen-/Wohnungsabschluss-Türen:

- geprüft nach **DIN EN 1906: 37-0142A (SK2)**, zertifiziert nach **DIN 18257 ES1**, Objekt-Garnitur
- Lagerung: außen gekröpfter Knopf fest, ummontierbar; innen Türgriff lose, Rückholfeder rechts/links verwendbar, wartungsfreies Gleitlager
- Verbindung: **HOPPE-Schnellstift** mit HOPPE-FDW-Vollstift (Lochteil)
- Unterkonstruktion: außen Stahl, innen Zamak, Stütznocken
- Befestigung: innen sichtbar, durchgehend, Gewindeschrauben M6

duraplus®



Beschreibung	Lochung/Abstand	Lochung/Abstand	Lochung/Abstand	F1	F9	P.E.	Krt.
				Art.-Nr.	Art.-Nr.		
Wechsel-Garnitur (Knopf/Griff)	36-41	8	72	11565755		1	8
	41-46	8	72	3666537	3666545	1	5
	66-71	10	92	3666502	3666529	1	5
			92	11565743		1	8
Türgriff-Garnitur (Griff/Griff)	41-46	8	72	3666406	3666414	1	5
	66-71	10	92	3666369	3666393	1	5

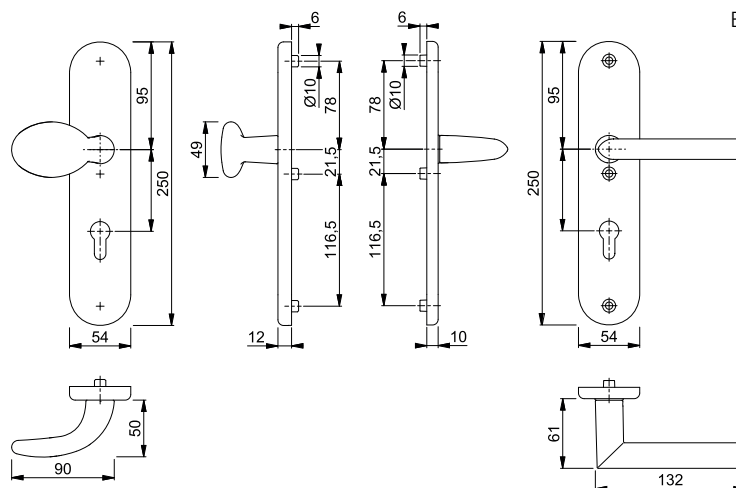

Befestigungs-Sets (FDW-Vollstift) für Sondertürdicken siehe ab S. 912.



Schnellstift

Stockholm - E86G/3332ZA/3310/1140Z ES1 (SK2)

HOPPE-Edelstahl-Schutz-Langschild-Wechsel-Garnitur mit Zylinder-Abdeckung für Außen-/Wohnungsabschluss-Türen:

- geprüft nach **DIN EN 1906: 37-0142A (SK2)**, zertifiziert nach **DIN 18257 ES1**, Objekt-Garnitur
- Lagerung: außen gekröpfter Knopf fest, ummontierbar; innen Türgriff lose, Rückholfeder rechts/links verwendbar, wartungsfreies Gleitlager
- Verbindung: **HOPPE-Schnellstift** mit HOPPE-FDW-Vollstift (Lochteil)
- Zylinder-Abdeckung: gehärteter Stahl, für vorstehende Zylinderlänge 10-18 mm
- Unterkonstruktion: außen Stahl, innen Aluminium, Stütznocken
- Befestigung: verdeckt, durchgehend, Gewindeschrauben M6

duraplus®



Beschreibung	Lochung/Abstand	F69 Art.-Nr.	P.E.	Krt.
Wechsel-Garnitur (Knopf/Griff)	8	3665059	1	5
	10	3665041	1	5
Türgriff-Garnitur (Griff/Griff)	8	3664945	1	5
	10	3664291	1	5

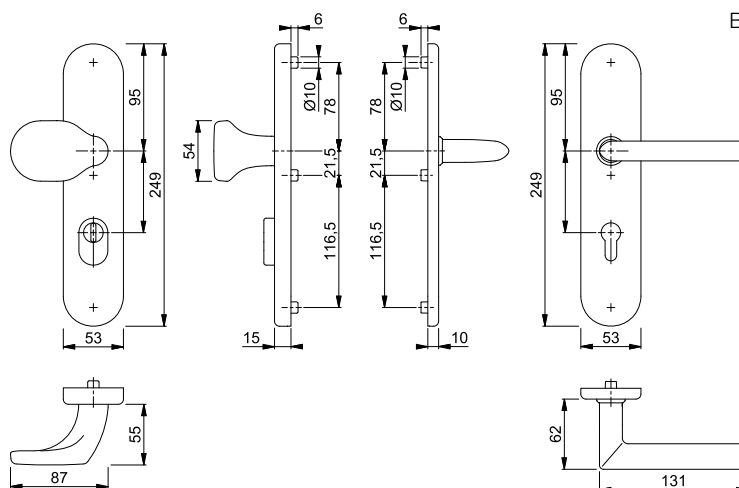

Befestigungs-Sets (FDW-Vollstift)
für Sondertürdicken siehe ab
S. 906.



Schnellstift







■ **Stockholm - E86G/3331/3310/1140Z ES1 (SK2)**

HOPPE-Edelstahl-Schutz-Langschild-Wechsel-Garnitur für Außen-/Wohnungsabschluss-Türen:

- geprüft nach **DIN EN 1906: 37-0142A (SK2)**, zertifiziert nach **DIN 18257 ES1**, Objekt-Garnitur
- Lagerung: außen gekröpfter Knopf fest, ummontierbar; innen Türgriff lose, Rückholfeder rechts/links verwendbar, wartungsfreies Gleitlager
- Verbindung: **HOPPE-Schnellstift** mit HOPPE-FDW-Vollstift (Lochteil)
- Unterkonstruktion: außen Stahl, innen Aluminium, Stütznocken
- Befestigung: verdeckt, durchgehend, Gewindeschrauben M6

duraplus®



Beschreibung			Lochung/ Abstand	F69				P.E.	Krt.
				Art.-Nr.					
Wechsel-Garnitur (Knopf/Griff)	42-47	8	 72	3665032				1	5
	67-72	10	 92	3665024				1	5
Türgriff-Garnitur (Griff/Griff)	42-47	8	 72	3664232				1	5
	67-72	10	 92	3664208				1	5

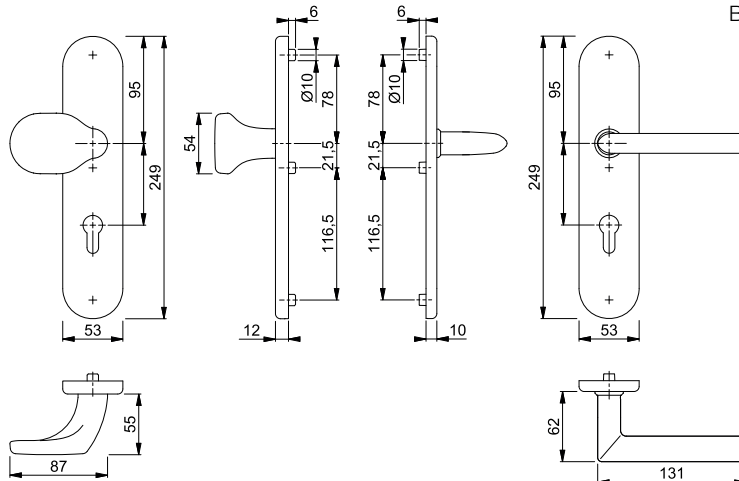

Befestigungs-Sets (FDW-Vollstift)
für Sondertürdicken siehe ab
S. 906.



Schnellstift

Tōkyō - 76G/3332ZA/3410/1710 ES1 (SK2)

HOPPE-Aluminium-Schutz-Langschild-Wechsel-Garnitur mit Zylinder-Abdeckung für Außen-/Wohnungsabschluss-Türen:

- geprüft nach **DIN EN 1906: 37-0142A (SK2)**, zertifiziert nach **DIN 18257 ES1**, Objekt-Garnitur
- Lagerung: außen gekröpfter Knopf fest, ummontierbar; innen Türgriff lose, Rückholfeder rechts/links verwendbar, wartungsfreies Gleitlager
- Verbindung: **HOPPE-Schnellstift** mit HOPPE-FDW-Vollstift (Lochteil)
- Zylinder-Abdeckung: gehärteter Stahl, für vorstehende Zylinderlänge 10-18 mm
- Unterkonstruktion: außen Stahl, innen Zamak, Stütznocken
- Befestigung: innen sichtbar, durchgehend, Gewindeschrauben M6

duraplus®



Beschreibung			Lochung/ Abstand	F1				P.E.	Krt.	
				Art.-Nr.						
Wechsel-Garnitur (Knopf/Griff)	41-46	8		72	3666932				1	5
	66-71	10		92	3666924				1	5
Türgriff-Garnitur (Griff/Griff)	41-46	8		72	3666852				1	5
	66-71	10		92	3666844				1	5

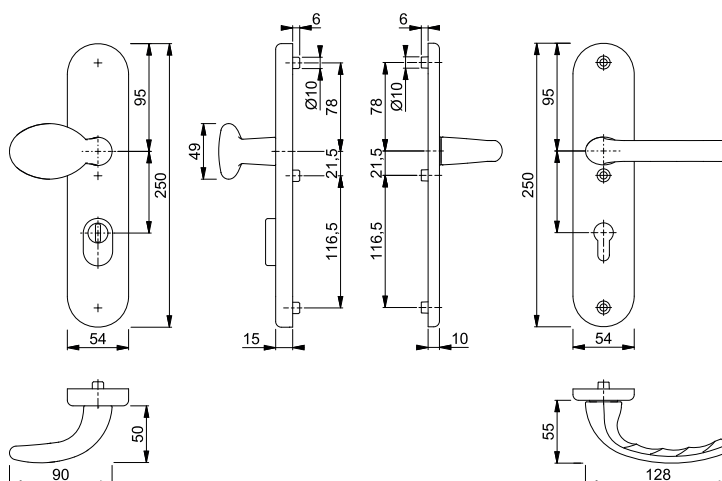

Befestigungs-Sets (FDW-Vollstift)
für Sondertürdicken siehe ab
S. 912.



Schnellstift







Tōkyō - 76G/3331/3410/1710 ES1 (SK2)

HOPPE-Aluminium-Schutz-Langschild-Wechsel-Garnitur für Außen-/Wohnungsabschluss-Türen:

- geprüft nach **DIN EN 1906: 37-0142A (SK2)**, zertifiziert nach **DIN 18257 ES1**, Objekt-Garnitur
- Lagerung: außen gekröpfter Knopf fest, ummontierbar; innen Türgriff lose, Rückholfeder rechts/links verwendbar, wartungsfreies Gleitlager
- Verbindung: **HOPPE-Schnellstift** mit HOPPE-FDW-Vollstift (Lochteil)
- Unterkonstruktion: außen Stahl, innen Zamak, Stütznocken
- Befestigung: innen sichtbar, durchgehend, Gewindeschrauben M6

duraplus®



Beschreibung			Lochung/ Abstand	F1				P.E.	Krt.
				Art.-Nr.					
Wechsel-Garnitur (Knopf/Griff)	41-46	8		72	3666887			1	5
	66-71	10		92	3666879			1	5
Türgriff-Garnitur (Griff/Griff)	41-46	8		72	3666836			1	5
	66-71	10		92	3666828			1	5

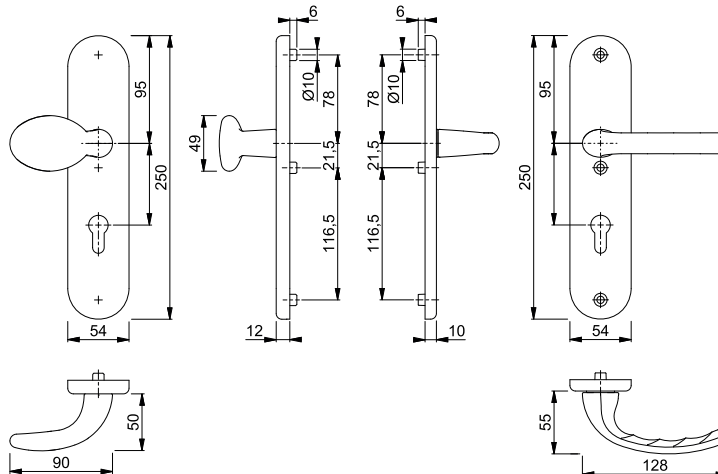

Befestigungs-Sets (FDW-Vollstift)
für Sondertürdicken siehe ab
S. 912.



Schnellstift







■ Trondheim - E86G/3332ZA/3310/1430Z ES1 (SK2)

HOPPE-Edelstahl-Schutz-Langschild-Wechsel-Garnitur mit Zylinder-Abdeckung für Außen-/Wohnungsabschluss-Türen:

- geprüft nach **DIN EN 1906: 37-0142A (SK2)**, zertifiziert nach **DIN 18257 ES1**, Objekt-Garnitur
- Lagerung: außen gekröpfter Knopf fest, ummontierbar; innen Türgriff lose, Rückholfeder rechts/links verwendbar, wartungsfreies Gleitlager
- Verbindung: **HOPPE-Schnellstift** mit HOPPE-FDW-Vollstift (Lochteil)
- Zylinder-Abdeckung: gehärteter Stahl, für vorstehende Zylinderlänge 10-18 mm
- Unterkonstruktion: außen Stahl, innen Aluminium, Stütznocken
- Befestigung: verdeckt, durchgehend, Gewindeschrauben M6

duraplus®



Beschreibung			Lochung/ Abstand	F69				P.E.	Krt.
				Art.-Nr.					
Wechsel-Garnitur (Knopf/Griff)	42-47	8	 72	3665219				1	5
	67-72	10	 92	3665198				1	5
Türgriff-Garnitur (Griff/Griff)	42-47	8	 72	3665139				1	5
	67-72	10	 92	3665112				1	5

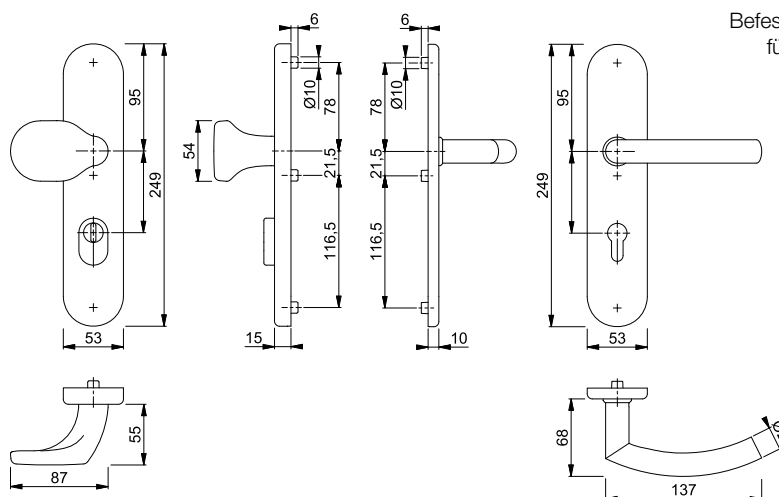

Befestigungs-Sets (FDW-Vollstift)
für Sondertürdicken siehe ab
S. 906.



Schnellstift





■ **Trondheim - E86G/3331/3310/1430Z ES1 (SK2)**

HOPPE-Edelstahl-Schutz-Langschild-Wechsel-Garnitur für Außen-/Wohnungsabschluss-Türen:

- geprüft nach **DIN EN 1906: 37-0142A (SK2)**, zertifiziert nach **DIN 18257 ES1**, Objekt-Garnitur
- Lagerung: außen gekröpfter Knopf fest, ummontierbar; innen Türgriff lose, Rückholfeder rechts/links verwendbar, wartungsfreies Gleitlager
- Verbindung: **HOPPE-Schnellstift** mit HOPPE-FDW-Vollstift (Lochteil)
- Unterkonstruktion: außen Stahl, innen Aluminium, Stütznocken
- Befestigung: verdeckt, durchgehend, Gewindeschrauben M6

duraplus®



Beschreibung			Lochung/ Abstand	F69					P.E.	Krt.
					Art.-Nr.					
Wechsel-Garnitur (Knopf/Griff)		8	72	3665163				1	5	
			92	3665155			1	5		
Türgriff-Garnitur (Griff/Griff)		8	72	3665091				1	5	
			92	3665075			1	5		

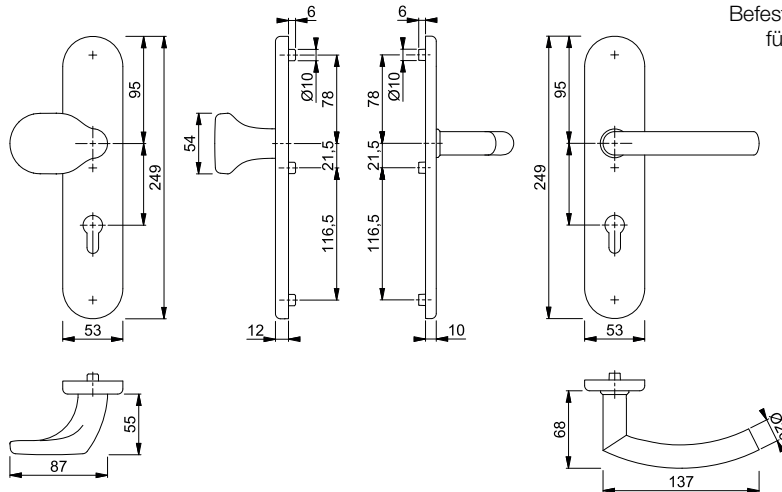

Befestigungs-Sets (FDW-Vollstift)
für Sondertürdicken siehe ab
S. 906.



Schnellstift

Verona - 86G/3332ZA/3310/1510 ES1 (SK2)

HOPPE-Aluminium-Schutz-Langschild-Wechsel-Garnitur mit Zylinder-Abdeckung für Außen-/Wohnungsabschluss-Türen:

- geprüft nach **DIN EN 1906: 37-0142A (SK2)**, zertifiziert nach **DIN 18257 ES1**, Objekt-Garnitur
- Lagerung: außen gekröpfter Knopf fest, ummontierbar; innen Türgriff lose, Rückholfeder rechts/links verwendbar, wartungsfreies Gleitlager
- Verbindung: **HOPPE-Schnellstift** mit HOPPE-FDW-Vollstift (Lochteil)
- Zylinder-Abdeckung: gehärteter Stahl, für vorstehende Zylinderlänge 10-18 mm
- Unterkonstruktion: außen Stahl, innen Aluminium, Stütznocken
- Befestigung: verdeckt, durchgehend, Gewindeschrauben M6

duraplus®



Beschreibung			Lochung/ Abstand	F1	F2	F4	F9	P.E.	Krt.
				Art.-Nr.	Art.-Nr.	Art.-Nr.	Art.-Nr.		
Wechsel-Garnitur (Knopf/Griff)			72	3668410	3668444	3668508	3668516	1	5
			92	3668330	3668364	3668372	3668381	1	5
Türgriff-Garnitur (Griff/Griff)			72	3667249	3667361	3667409	3667450	1	5
			92	3667231	3667273	3667370	3667425	1	5
Beschreibung			Lochung/ Abstand	F9714M Art.-Nr.				P.E.	Krt.
Wechsel-Garnitur (Knopf/Griff)			72	11790684				1	5
			92	11790660				1	5
Türgriff-Garnitur (Griff/Griff)			72	11790745				1	5
			92	11790751				1	5

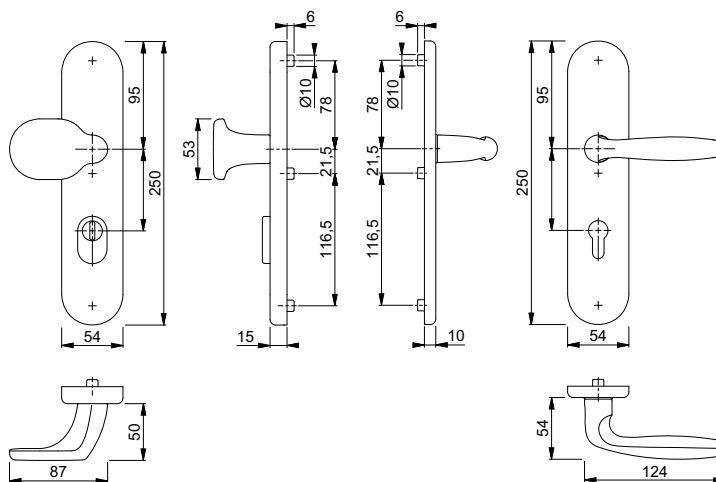

Befestigungs-Sets (FDW-Vollstift)
für Sondertürdicken siehe ab
S. 906.



Schnellstift













Verona - 86G/3331/3310/1510 ES1 (SK2)

HOPPE-Aluminium-Schutz-Langschild-Wechsel-Garnitur für Außen-/Wohnungsabschluss-Türen:

- geprüft nach **DIN EN 1906: 37-0142A (SK2)**, zertifiziert nach **DIN 18257 ES1**, Objekt-Garnitur
- Lagerung: außen gekröpfter Knopf fest, ummontierbar; innen Türgriff lose, Rückholfeder rechts/links verwendbar, wartungsfreies Gleitlager
- Verbindung: **HOPPE-Schnellstift** mit HOPPE-FDW-Vollstift (Lochteil)
- Unterkonstruktion: außen Stahl, innen Aluminium, Stütznocken
- Befestigung: verdeckt, durchgehend, Gewindeschrauben M6

duraplus®



Beschreibung			Lochung/ Abstand	F1				F2	F4	F9	P.E.	Krt.
				Art.-Nr.	Art.-Nr.	Art.-Nr.	Art.-Nr.					
Wechsel-Garnitur (Knopf/Griff)			8	72	3667652			3667687	3667695	1	5	
			10	92	3667476			3667601	3667610	1	5	
Türgriff-Garnitur (Griff/Griff)			8	72	3666959	3667003		3667046	3667134	1	5	
			10	92	3666941	3666991		3667020	3667054	1	5	
Beschreibung			Lochung/ Abstand	F9714M Art.-Nr.						P.E.	Krt.	
Wechsel-Garnitur (Knopf/Griff)			8	72	11790696					1	5	
			10	92	11790659					1	5	
Türgriff-Garnitur (Griff/Griff)			8	72	11790702					1	5	
			10	92	11790714					1	5	

12

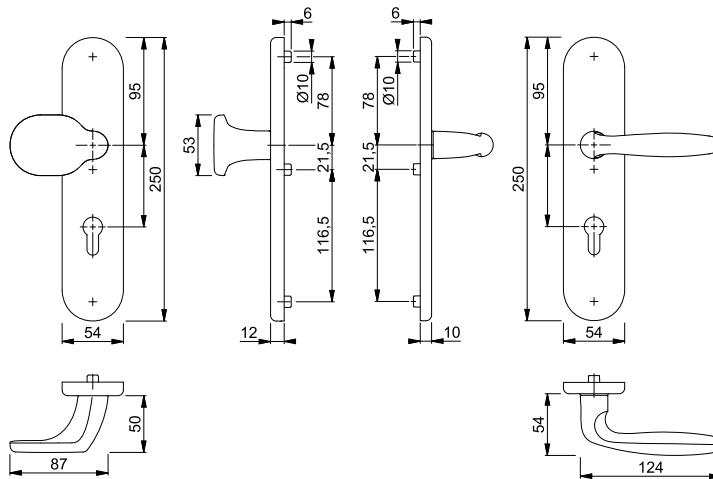

Befestigungs-Sets (FDW-Vollstift)
für Sondertürdicken siehe ab
S. 906.



Schnellstift

Verona - E86G/3332ZA/3310/1800Z ES1 (SK2)

HOPPE-Edelstahl-Schutz-Langschild-Wechsel-Garnitur mit Zylinder-Abdeckung für Außen-/Wohnungsabschluss-Türen:

- geprüft nach **DIN EN 1906: 37-0142A (SK2)**, zertifiziert nach **DIN 18257 ES1**, Objekt-Garnitur
- Lagerung: außen gekröpfter Knopf fest, ummontierbar; innen Türgriff lose, Rückholfeder rechts/links verwendbar, wartungsfreies Gleitlager
- Verbindung: **HOPPE-Schnellstift** mit HOPPE-FDW-Vollstift (Lochteil)
- Zylinder-Abdeckung: gehärteter Stahl, für vorstehende Zylinderlänge 10-18 mm
- Unterkonstruktion: außen Stahl, innen Aluminium, Stütznocken
- Befestigung: verdeckt, durchgehend, Gewindeschrauben M6

duraplus®



Beschreibung			Lochung/ Abstand	F69				P.E.	Krt.	
				Art. -Nr.						
Wechsel-Garnitur (Knopf/Griff)	42-47	8		72	3665331				1	5
	67-72	10		92	3665307				1	5
Türgriff-Garnitur (Griff/Griff)	42-47	8		72	3665260				1	5
	67-72	10		92	3665251				1	5

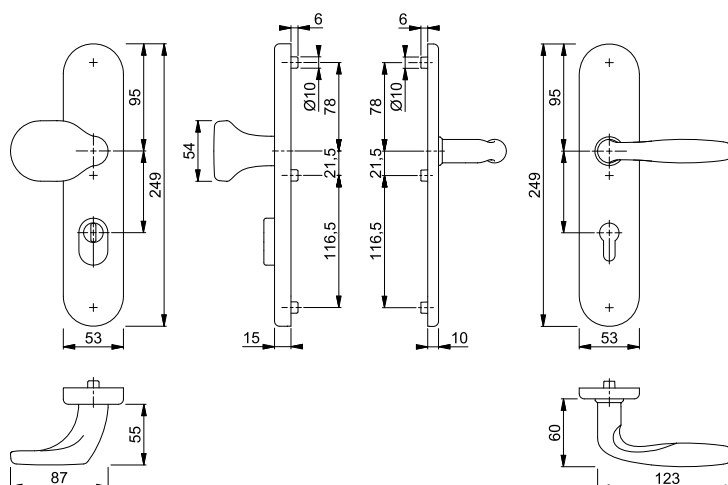

Befestigungs-Sets (FDW-Vollstift)
für Sondertürdicken siehe ab
S. 906.



Schnellstift

Verona - E86G/3331/3310/1800Z ES1 (SK2)

HOPPE-Edelstahl-Schutz-Langschild-Wechsel-Garnitur für Außen-/Wohnungsabschluss-Türen:

- geprüft nach **DIN EN 1906: 37-0142A (SK2)**, zertifiziert nach **DIN 18257 ES1**, Objekt-Garnitur
- Lagerung: außen gekröpfter Knopf fest, ummontierbar; innen Türgriff lose, Rückholfeder rechts/links verwendbar, wartungsfreies Gleitlager
- Verbindung: **HOPPE-Schnellstift** mit HOPPE-FDW-Vollstift (Lochteil)
- Unterkonstruktion: außen Stahl, innen Aluminium, Stütznocken
- Befestigung: verdeckt, durchgehend, Gewindeschrauben M6

duraplus®



Beschreibung	Lochung/Abstand	F69 Art.-Nr.	P.E.	Krt.	
					42-47
Wechsel-Garnitur (Knopf/Griff)	8	72	3665294	1	5
	10	92	3665286	1	5
Türgriff-Garnitur (Griff/Griff)	8	72	3665243	1	5
	10	92	3665235	1	5

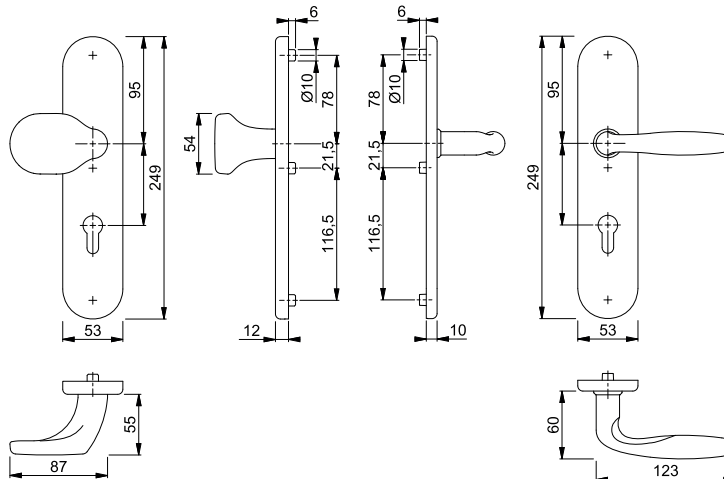

Befestigungs-Sets (FDW-Vollstift) für Sondertürdicken siehe ab S. 906.



Schnellstift







Verona - M86G/3332ZA/3310/151 ES1 (SK2)

HOPPE-Messing-Schutz-Langschild-Wechsel-Garnitur mit Zylinder-Abdeckung für Außen-/Wohnungsabschluss-Türen:

- geprüft nach **DIN EN 1906: 37-0142A (SK2)**, zertifiziert nach **DIN 18257 ES1**, Objekt-Garnitur
- Lagerung: außen gekröpfter Knopf fest, ummontierbar; innen Türgriff lose, Rückholfeder rechts/links verwendbar, wartungsfreies Gleitlager
- Verbindung: **HOPPE-Schnellstift** mit HOPPE-FDW-Vollstift (Lochteil)
- Zylinder-Abdeckung: gehärteter Stahl, für vorstehende Zylinderlänge 10-18 mm
- Unterkonstruktion: außen Stahl, innen Aluminium, Stütznocken
- Befestigung: verdeckt, durchgehend, Gewindeschrauben M6

duraplus®



Beschreibung			Lochung/ Abstand	F77-R				P.E.	Krt.
				Art.-Nr.					
Wechsel-Garnitur (Knopf/Griff)	42-47	8	 72	3670683				1	5
	67-72	10	 92	3670579				1	5
Türgriff-Garnitur (Griff/Griff)	42-47	8	 72	3670211				1	5
	67-72	10	 92	3670202				1	5

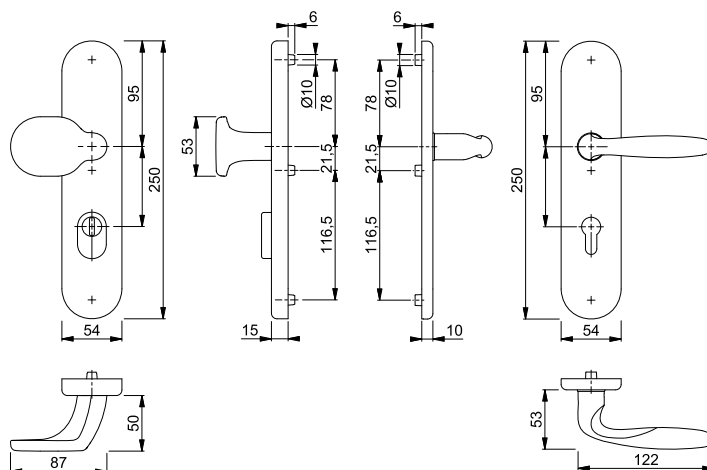

Resista® wird auf alle Oberflächen gewährt, die in der Farbnummer den Buchstaben **R** enthalten.

Resista®

Befestigungs-Sets (FDW-Vollstift) für Sondertürdicken siehe ab S. 906.



Schnellstift







■ **Verona - M86G/3331/3310/151 ES1 (SK2)**

HOPPE-Messing-Schutz-Langschild-Wechsel-Garnitur für Außen-/Wohnungsabschluss-Türen:

- geprüft nach **DIN EN 1906: 37-0142A (SK2)**, zertifiziert nach **DIN 18257 ES1**, Objekt-Garnitur
- Lagerung: außen gekröpfter Knopf fest, ummontierbar; innen Türgriff lose, Rückholfeder rechts/links verwendbar, wartungsfreies Gleitlager
- Verbindung: **HOPPE-Schnellstift** mit HOPPE-FDW-Vollstift (Lochteil)
- Unterkonstruktion: außen Stahl, innen Aluminium, Stütznocken
- Befestigung: verdeckt, durchgehend, Gewindeschrauben M6

duraplus®



Beschreibung			Lochung/ Abstand	F77-R				P.E.	Krt.
				Art.-Nr.					
Wechsel-Garnitur (Knopf/Griff)	42-47	8	 72	3670464				1	5
	67-72	10	 92	3670421				1	5
Türgriff-Garnitur (Griff/Griff)	42-47	8	 72	3670051				1	5
	67-72	10	 92	3670042				1	5

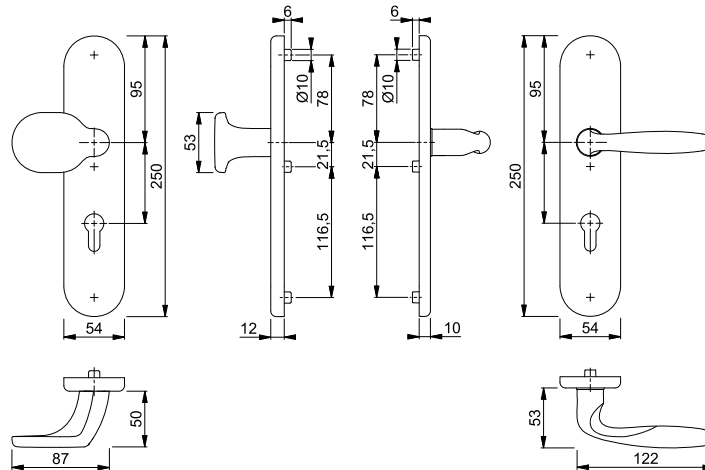

Resista® wird auf alle Oberflächen gewährt, die in der Farbnummer den Buchstaben **R** enthalten.

Resista®

Befestigungs-Sets (FDW-Vollstift) für Sondertürdicken siehe ab S. 906.



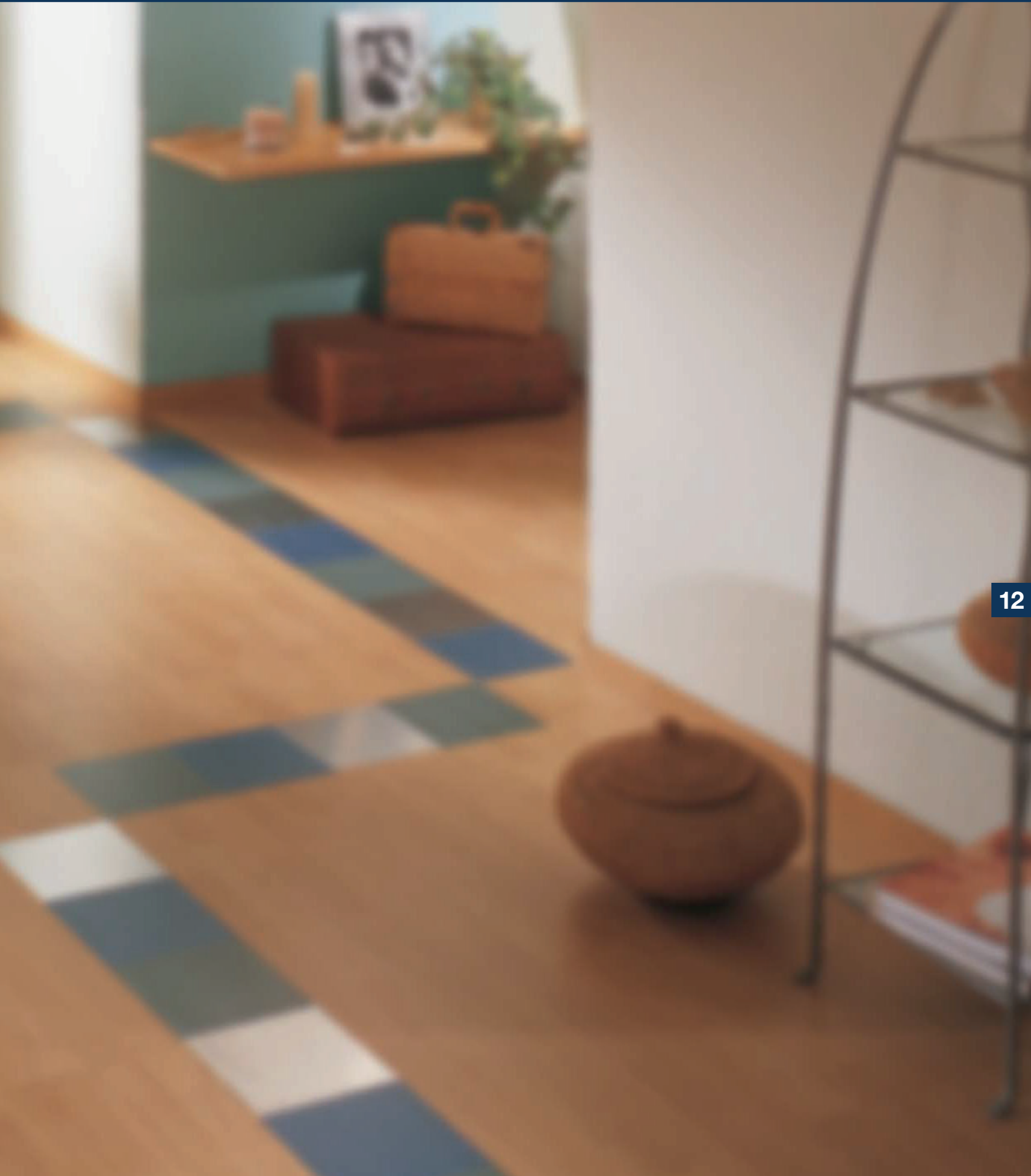

12

konsequent günstig **duranorm**[®]



Alta - E86G/3331A/3440/1433Z ES0 (SK1)

duranorm®

HOPPE-Edelstahl-Schutz-Langschild-Wechsel-Garnitur für Außen-/Wohnungsabschluss-Türen:

- erfüllt die Anforderungen nach **DIN 18257 ES0 (SK1)**
- Lagerung: außen gekröpfter Knopf fest, ummontierbar; innen Türgriff lose, wartungsfreies Gleitlager
- Verbindung: HOPPE-FDW-Profilstift (Lochteil)
- Unterkonstruktion: Zamak, Stütznocken
- Befestigung: innen sichtbar, durchgehend, Gewindeschrauben M6



Beschreibung			Lochung/ Abstand	F69				P.E.	Krt.	
				Art.-Nr.						
Wechsel-Garnitur (Knopf/Griff)	37-42	8		72	3941447				1	10
				72	11728218				1	8
				72	3951055				1	10

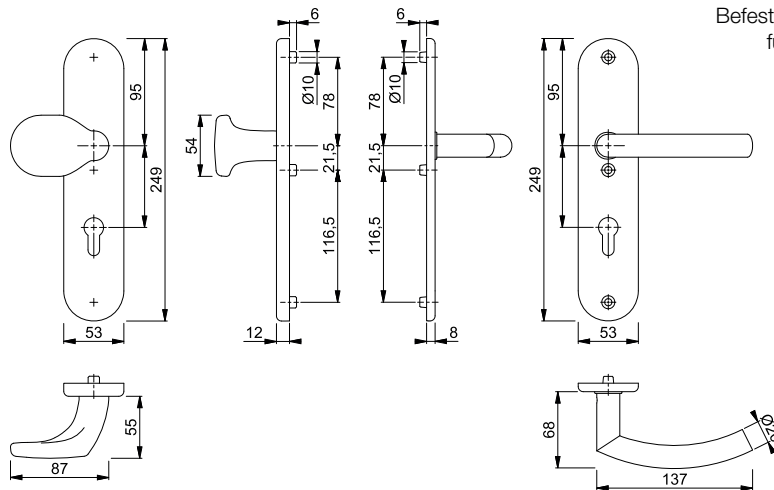

Befestigungs-Sets (FDW-Profilstift)
für Sondertürdicken siehe ab
S. 919.







■ **Baden - E86G/3331A/3440/1388Z ES0 (SK1)**

duranorm®

HOPPE-Edelstahl-Schutz-Langschild-Wechsel-Garnitur für Außen-/Wohnungsabschluss-Türen:

- erfüllt die Anforderungen nach **DIN 18257 ES0 (SK1)**
- Lagerung: außen gekröpfter Knopf fest, ummontierbar; innen Türgriff lose, wartungsfreies Gleitlager
- Verbindung: HOPPE-FDW-Profilstift (Lochteil)
- Unterkonstruktion: Zamak, Stütznocken
- Befestigung: innen sichtbar, durchgehend, Gewindeschrauben M6



Beschreibung			Lochung/ Abstand	F69				P.E.	Krt.
				Art.-Nr.					
Wechsel-Garnitur (Knopf/Griff)	37-42	8		72	3941130			1	10
	42-47	8		72	3951012			1	10

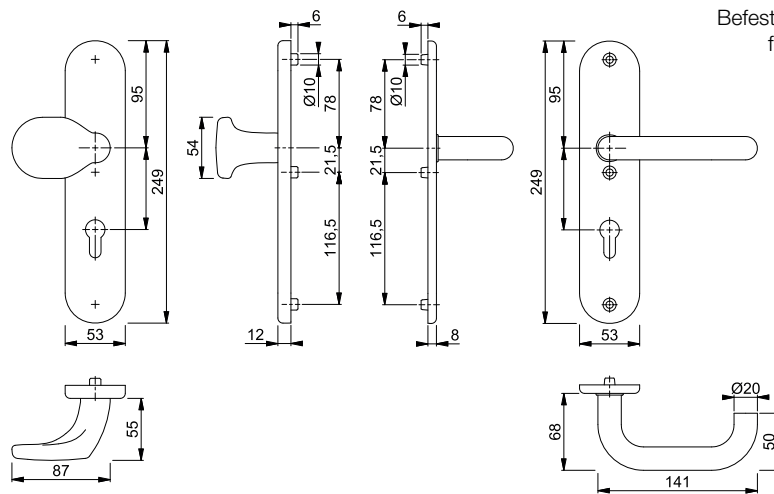

Befestigungs-Sets (FDW-Profilstift)
für Sondertürdicken siehe ab
S. 919.









■ Birmingham - 78G/2222A/2440/1117 ES0 (SK1)

duranorm®

HOPPE-Aluminium-Schutz-Langschild-Wechsel-Garnitur für Außen-/Wohnungsabschluss-Türen:

- erfüllt die Anforderungen nach **DIN 18257 ES0 (SK1)**
- Lagerung: außen gekröpfter Knopf fest, ummontierbar; innen Türgriff lose, wartungsfreies Gleitlager
- Verbindung: HOPPE-FDW-Profilstift (Lochteil)
- Unterkonstruktion: Zamak, Stütznocken
- Befestigung: innen sichtbar, durchgehend, Gewindeschrauben M6

Beschreibung			Lochung/ Abstand	F1	F2	F4	P.E.	Krt.
				Art.-Nr.	Art.-Nr.	Art.-Nr.		
Wechsel-Garnitur (Knopf/Griff)	37-42	8	 72	3958919	3958927	3958935	1	10
	67-72	10	 92	3958847	3958871	3958880	1	10
Türgriff-Garnitur (Griff/Griff)	37-42	8	 72	2550591	2550612	2550621	1	10
	67-72	10	 92	2579263	2579271	2579298	1	10

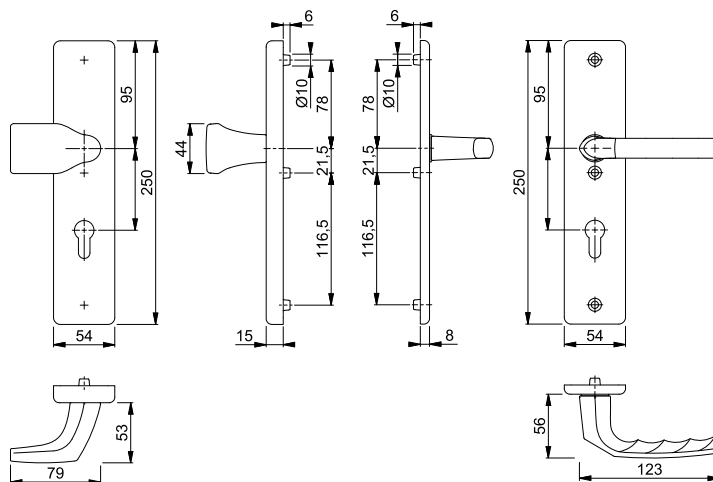

Befestigungs-Sets (FDW-Profilstift)
für Sondertürdicken siehe ab
S. 917.

Birmingham - 78G/2221A/2440/1117 ES0 (SK1)

duranorm®



HOPPE-Aluminium-Schutz-Langschild-Wechsel-Garnitur für Außen-/Wohnungsabschluss-Türen:

- erfüllt die Anforderungen nach **DIN 18257 ES0 (SK1)**
- Lagerung: außen gekröpfter Knopf fest, ummontierbar; innen Türgriff lose, wartungsfreies Gleitlager
- Verbindung: HOPPE-FDW-Profilstift (Lochteil)
- Unterkonstruktion: Zamak, Stütznocken
- Befestigung: innen sichtbar, durchgehend, Gewindeschrauben M6

Beschreibung	Lochung/Abstand	F1 Art.-Nr.	F2 Art.-Nr.	F4 Art.-Nr.	P.E.	Krt.			
							72	92	72
Wechsel-Garnitur (Knopf/Griff)	37-42	8	72	3841104	3958791	3841139	1	10	
			72	11539136	11565160		1	8	
	67-72	10	92	3958898	3958775	3958901	1	10	
			92	11539148	11565184		1	8	
	Türgriff-Garnitur (Griff/Griff)	37-42	8	72	2550532	2550567	2550575	1	10
				72	11564605	11564581		1	8
67-72		10	92	2578324	2578973	2579247	1	10	
			92	11564575	11564593		1	8	

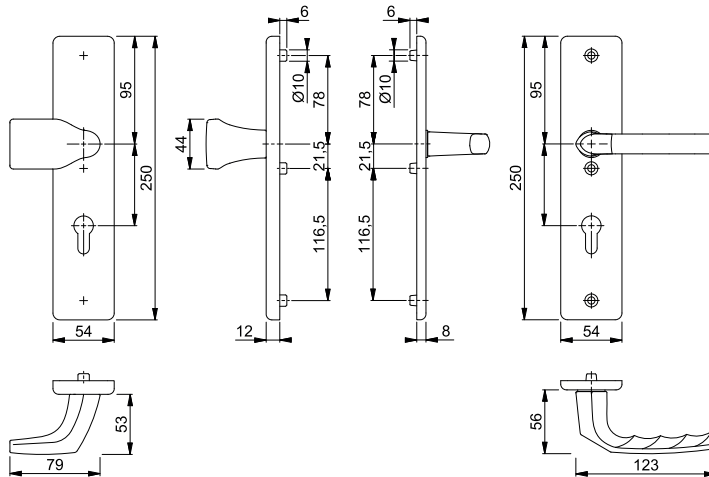

Befestigungs-Sets (FDW-Profilstift) für Sondertürdicken siehe ab S. 917.

12

■ Essen - E86G/3331A/3440/1555Z ES0 (SK1)

duranorm®

HOPPE-Edelstahl-Schutz-Langschild-Wechsel-Garnitur für Außen-/Wohnungsabschluss-Türen:

- erfüllt die Anforderungen nach **DIN 18257 ES0 (SK1)**
- Lagerung: außen gekröpfter Knopf fest, ummontierbar; innen Türgriff lose, wartungsfreies Gleitlager
- Verbindung: HOPPE-FDW-Profilstift (Lochteil)
- Unterkonstruktion: Zamak, Stütznocken
- Befestigung: innen sichtbar, durchgehend, Gewindeschrauben M6



Beschreibung			Lochung/ Abstand	F69				P.E.	Krt.
				Art.-Nr.					
Wechsel-Garnitur (Knopf/Griff)	37-42	8	72	3941324				1	10
	42-47	8	72	3951021				1	10

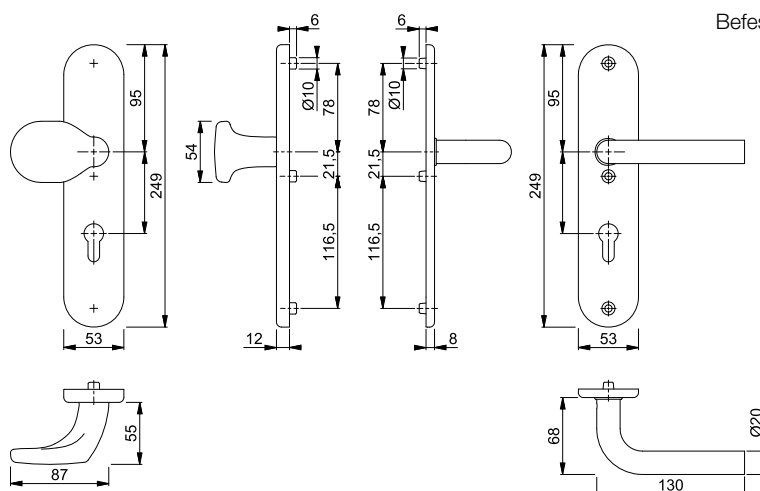

Befestigungs-Sets (FDW-Profilstift)
für Sondertürdicken siehe ab
S. 919.







■ **Utrecht - E86G/3331A/3440/1444Z ES0 (SK1)**

duranorm®

HOPPE-Edelstahl-Schutz-Langschild-Wechsel-Garnitur für Außen-/Wohnungsabschluss-Türen:

- erfüllt die Anforderungen nach **DIN 18257 ES0 (SK1)**
- Lagerung: außen gekröpfter Knopf fest, ummontierbar; innen Türgriff lose, wartungsfreies Gleitlager
- Verbindung: HOPPE-FDW-Profilstift (Lochteil)
- Unterkonstruktion: Zamak, Stütznocken
- Befestigung: innen sichtbar, durchgehend, Gewindeschrauben M6



Beschreibung			Lochung/ Abstand	F69				P.E.	Krt.
				Art.-Nr.					
Wechsel-Garnitur (Knopf/Griff)	37-42	8		72	3940495			1	10
	42-47	8		72	3950992			1	10

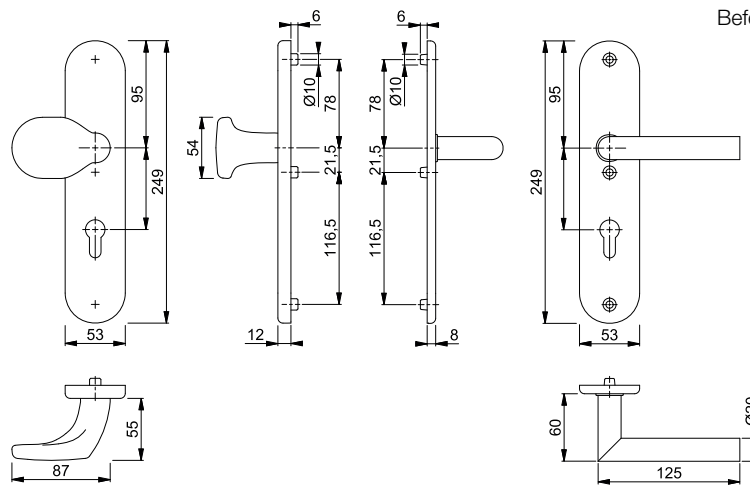

Befestigungs-Sets (FDW-Profilstift)
für Sondertürdicken siehe ab
S. 919.

Feuerschutz-(Antipanik-) Schutzbeschläge





Produktlinie duravert®

für exklusive Ansprüche



Las Vegas

FS-E1440

Seite 606





Produktlinie duraplus®

mehr als üblich



Amsterdam
FS-(E)1400
Seite 610



Austin
FS-1769
Seite 616



Bonn
FS-E150
Seite 619



Dallas
FS-(E)1643
Seite 621



Dallas
FS-(E)1644
Seite 625



Hamburg
FS-1700
Seite 629



Marseille
FS-(E)1138
Seite 632



Paris
FS-(E)138
Seite 637



Rotterdam
FS-(E)1401
Seite 645



San Francisco
FS-(E)1301
Seite 650



Stockholm
FS-(E)1140
Seite 655



Stockholm
FS-(E)1141
Seite 660



Trondheim
FS-E1430
Seite 664



Feuerschutz-(Antipanik-)Schutzbeschläge



für exklusive Ansprüche **duravert**[®]

Las Vegas - FS-E86G/3332ZA/3310/1440F ES1 (SK2)

duravert®

HOPPE-Edelstahl-Feuerschutz-Schutz-Langschild-Wechsel-Garnitur mit Zylinder-Abdeckung für Außen-/Wohnungsabschluss-Türen:

- geprüft und zertifiziert nach **DIN EN 1906: 47-D1142U (SK2)**, entspricht **DIN 18257 ES1** und **DIN 18273**, Objekt-Garnitur
- Lagerung: außen gekröpfter Knopf fest, ummontierbar; innen Türgriff fest/drehbar, wartungsfreies Gleitlager
- Verbindung: HOPPE-FDW-Profilvollstift
- Zylinder-Abdeckung: gehärteter Stahl, für vorstehende Zylinderlänge 10-18 mm
- Unterkonstruktion: außen Stahl, innen Zamak/Stahl, Stütznocken
- Befestigung: verdeckt, durchgehend, Gewindeschrauben M6



Beschreibung			Lochung/ Abstand	F69				P.E.	Krt.
				Art.-Nr.					
FS-Wechsel-Garnitur (Knopf/Griff)	42-47	9	72	3962256				1	5

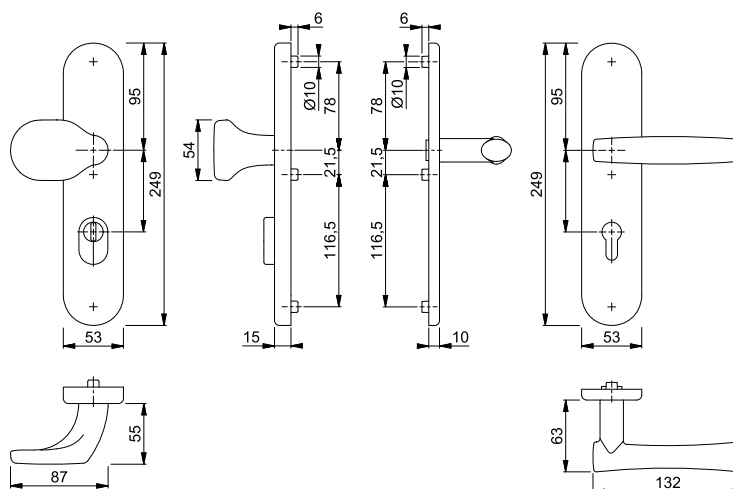

Befestigungs-Sets für Sondertürdicken siehe S. 920.



Las Vegas - FS-E86G/3331/3310/1440F ES1 (SK2)

HOPPE-Edelstahl-Feuerschutz-Schutz-Langschild-Wechsel-Garnitur für Außen-/Wohnungsabschluss-Türen:

- geprüft und zertifiziert nach **DIN EN 1906: 47-D1142U (SK2)**, entspricht **DIN 18257 ES1** und **DIN 18273**, Objekt-Garnitur
- Lagerung: außen gekröpfter Knopf fest, ummontierbar; innen Türgriff fest/drehbar, wartungsfreies Gleitlager
- Verbindung: HOPPE-FDW-Profilvollstift
- Unterkonstruktion: außen Stahl, innen Zamak/Stahl, Stütznocken
- Befestigung: verdeckt, durchgehend, Gewindeschrauben M6

duravert®



Beschreibung			Lochung/ Abstand	F69				P.E.	Krt.
				Art.-Nr.					
FS-Wechsel-Garnitur (Knopf/Griff)	42-47	9	72	3962264				1	5

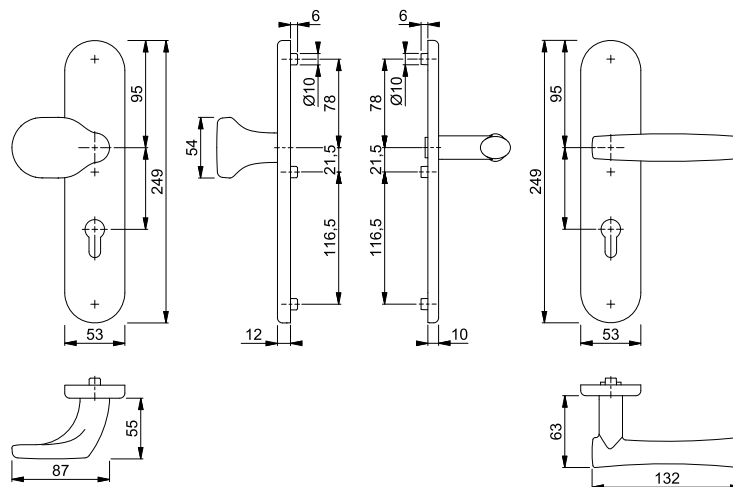

Befestigungs-Sets für Sondertürdicken siehe S. 920.

Feuerschutz-(Antipanik-)Schutzbeschläge





mehr als üblich **duraplus**®



Sertos®



Amsterdam - FS-86G/3332ZA/42H/42HS/1400 ES1 (SK2)

HOPPE-Aluminium-Feuerschutz-Kombi-Schutz-Wechsel-Garnitur mit Zylinder-Abdeckung für Außen-/Wohnungsabschluss-Türen:

- entspricht **DIN 18257 ES1** und **DIN 18273**, PIVCERTPlus (1.000.000 Prüfzyklen; siehe Zertifikat 29V48 für die Sertos®-Innentür-Garnitur)
- Lagerung: außen gekröpfter Knopf fest, unmontierbar; innen Türgriff fest/drehbar, HOPPE-Steckgriff-Verbindung mit Kugel-Arretierung Sertos®, wartungsfreies Gleitlager
- Verbindung: HOPPE-FDW-Profilvollstift
- Zylinder-Abdeckung: gehärteter Stahl, für vorstehende Zylinderlänge 10-18 mm
- Unterkonstruktion: Stahl, Stütznocken
- Befestigung: verdeckt, durchgehend, Gewindeschrauben M5
- Besonderheit: Türgriff mit Stahlkern, außen Langschild, innen Rosetten

duraplus®



Beschreibung			Lochung/ Abstand	F1	F9714M			P.E.	Krt.
				Art.-Nr.	Art.-Nr.				
FS-Wechsel-Garnitur (Knopf/Griff)	42-47	9	 72	10726850	11954577			1	5

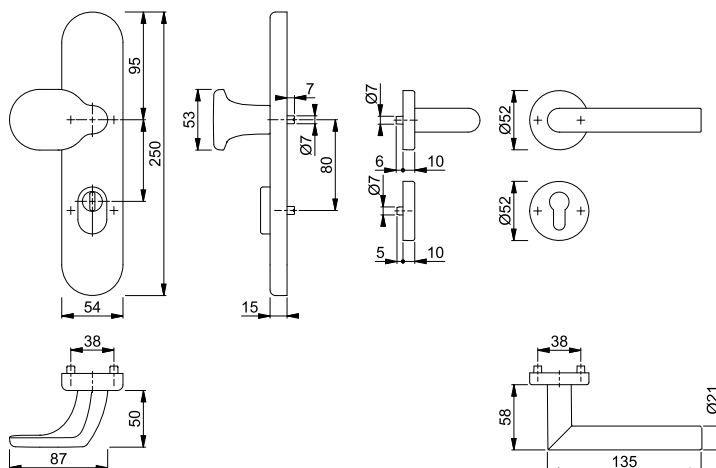



Amsterdam - FS-86G/3332ZA/3310/1400F ES1 (SK2)

duraplus®

HOPPE-Aluminium-Feuerschutz-Schutz-Langschild-Wechsel-Garnitur mit Zylinder-Abdeckung für Außen-/Wohnungsabschluss-Türen:



- geprüft und zertifiziert nach **DIN EN 1906: 47-D1142U (SK2)**, entspricht **DIN 18257 ES1** und **DIN 18273**, Objekt-Garnitur
- Lagerung: außen gekröpfter Knopf fest, ummontierbar; innen Türgriff fest/drehbar, wartungsfreies Gleitlager
- Verbindung: HOPPE-FDW-Profilvollstift
- Zylinder-Abdeckung: gehärteter Stahl, für vorstehende Zylinderlänge 10-18 mm
- Unterkonstruktion: außen Stahl, innen Zamak/Stahl, Stütznocken
- Befestigung: verdeckt, durchgehend, Gewindeschrauben M6
- Besonderheit: Türgriff mit Stahlkern



Beschreibung	42-47	9	Lochung/ Abstand	F1	F9714M			P.E.	Krt.
				Art.-Nr.	Art.-Nr.				
FS-Wechsel-Garnitur (Knopf/Griff)	42-47	9	72	3961624	11954675			1	5
FS-Türgriff-Garnitur (Griff/Griff)	42-47	9	72	3961659				1	5

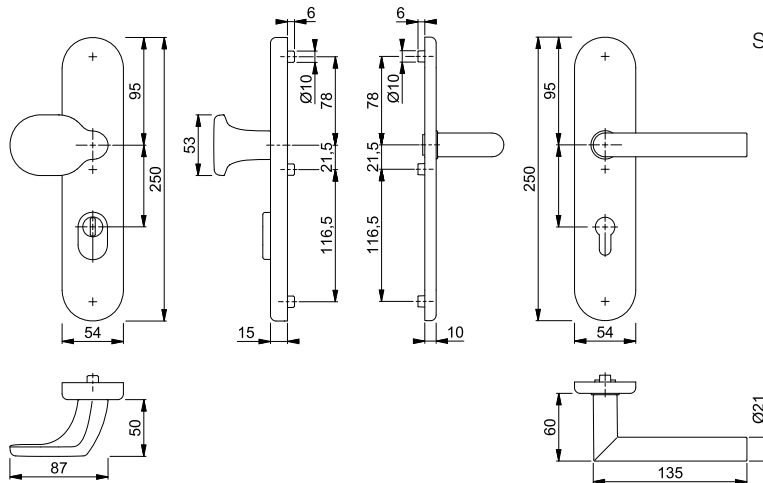

Befestigungs-Sets für Sondertürdicken siehe S. 920.

Feuerschutz-(Antipanik-)Schutzbeschläge







Amsterdam - FS-86G/3331/3310/1400F ES1 (SK2)

HOPPE-Aluminium-Feuerschutz-Schutz-Langschild-Wechsel-Garnitur für Außen-/Wohnungsabschluss-Türen:

- geprüft und zertifiziert nach **DIN EN 1906: 47-D1142U (SK2)**, entspricht **DIN 18257 ES1** und **DIN 18273**, Objekt-Garnitur
- Lagerung: außen gekröpfter Knopf fest, unmontierbar; innen Türgriff fest/drehbar, wartungsfreies Gleitlager
- Verbindung: HOPPE-FDW-Profilvollstift
- Unterkonstruktion: außen Stahl, innen Zamak/Stahl, Stütznocken
- Befestigung: verdeckt, durchgehend, Gewindeschrauben M6
- Besonderheit: Türgriff mit Stahlkern

duraplus®



Beschreibung			Lochung/ Abstand	F1				P.E.	Krt.
				Art.-Nr.					
FS-Wechsel-Garnitur (Knopf/Griff)	42-47	9	 72	3961632				1	5
FS-Türgriff-Garnitur (Griff/Griff)	42-47	9	 72	3961641				1	5

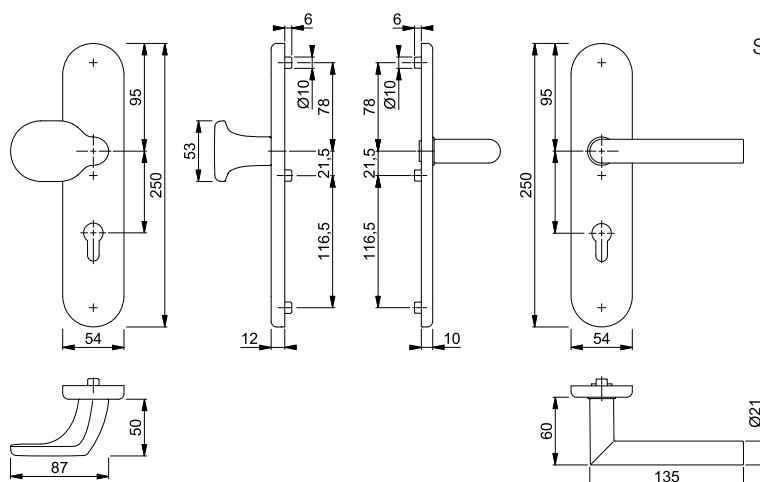

Befestigungs-Sets für Sondertürdicken siehe S. 920.



Sertos®

Amsterdam - FS-E86G/3332ZA/42H/42HS/1400 ES1 (SK2)

HOPPE-Edelstahl-Feuerschutz-Kombi-Schutz-Wechsel-Garnitur mit Zylinder-Abdeckung für Außen-/Wohnungsabschluss-Türen:

- entspricht **DIN 18257 ES1** und **DIN 18273**, PIVCERT**Plus** (1.000.000 Prüfzyklen; siehe Zertifikat 29V48 für die Sertos®-Innentür-Garnitur)
- Lagerung: außen gekröpfter Knopf fest, ummontierbar; innen Türgriff fest/drehbar, HOPPE-Steckgriff-Verbindung mit Kugel-Arretierung **Sertos®**, wartungsfreies Gleitlager
- Verbindung: HOPPE-FDW-Profilvollstift
- Zylinder-Abdeckung: gehärteter Stahl, für vorstehende Zylinderlänge 10-18 mm
- Unterkonstruktion: Stahl, Stütznocken
- Befestigung: verdeckt, durchgehend, Gewindeschrauben M5
- Besonderheit: außen Langschild, innen Rosetten

duraplus®



Beschreibung			Lochung/ Abstand	F69				P.E.	Krt.
				Art.-Nr.					
FS-Wechsel-Garnitur (Knopf/Griff)	42-47	9	72	10723296				1	5

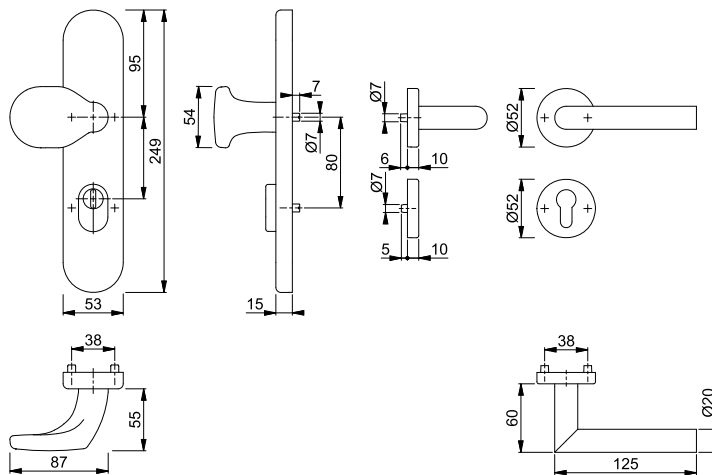

Feuerschutz-(Antipanik-)Schutzbeschläge

Amsterdam - FS-E86G/3332ZA/3310/1400F ES1 (SK2)

duraplus®



HOPPE-Edelstahl-Feuerschutz-Schutz-Langschild-Wechsel-Garnitur mit Zylinder-Abdeckung für Außen-/Wohnungsabschluss-Türen:

- geprüft und zertifiziert nach **DIN EN 1906: 47-D1142U (SK2)**, entspricht **DIN 18257 ES1** und **DIN 18273**, Objekt-Garnitur
- Lagerung: außen gekröpfter Knopf fest, ummontierbar; innen Türgriff fest/drehbar, wartungsfreies Gleitlager
- Verbindung: HOPPE-FDW-Profilvollstift
- Zylinder-Abdeckung: gehärteter Stahl, für vorstehende Zylinderlänge 10-18 mm
- Unterkonstruktion: außen Stahl, innen Zamak/Stahl, Stütznocken
- Befestigung: verdeckt, durchgehend, Gewindeschrauben M6



Beschreibung			Lochung/ Abstand	F69				P.E.	Krt.
				Art.-Nr.					
FS-Wechsel-Garnitur (Knopf/Griff)	42-47	9	72	3961616				1	5
FS-Türgriff-Garnitur (Griff/Griff)	42-47	9	72	3963540				1	5

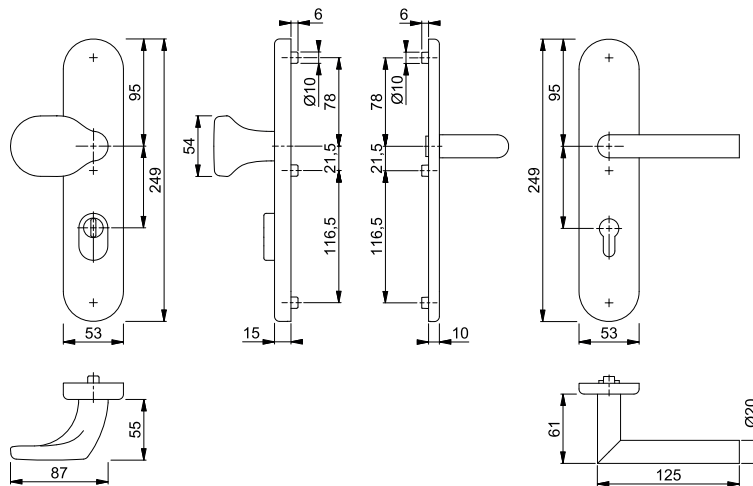

Befestigungs-Sets für Sondertürdicken siehe S. 920.



■ **Amsterdam - FS-E86G/3331/3310/1400F ES1 (SK2)**

duraplus®

HOPPE-Edelstahl-Feuerschutz-Schutz-Langschild-Wechsel-Garnitur für Außen-/Wohnungsabschluss-Türen:



• geprüft und zertifiziert nach **DIN EN 1906: 47-D1142U (SK2)**, entspricht **DIN 18257 ES1** und **DIN 18273**, Objekt-Garnitur





• Lagerung: außen gekröpfter Knopf fest, ummontierbar; innen Türgriff fest/drehbar, wartungsfreies Gleitlager

• Verbindung: HOPPE-FDW-Profilvollstift

• Unterkonstruktion: außen Stahl, innen Zamak/Stahl, Stütznocken

• Befestigung: verdeckt, durchgehend, Gewindeschrauben M6



Beschreibung			Lochung/ Abstand	F69				P.E.	Krt.
				Art.-Nr.					
FS-Wechsel-Garnitur (Knopf/Griff)	42-47	9	 72	3963582				1	5
FS-Türgriff-Garnitur (Griff/Griff)	42-47	9	 72	3963603				1	5

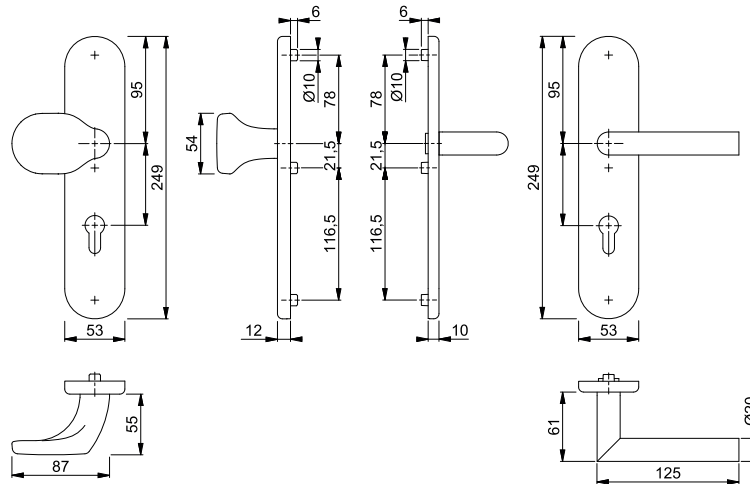

Befestigungs-Sets für Sondertürdicken siehe S. 920.

Feuerschutz-(Antipanik-)Schutzbeschläge



Sertos®



■ Austin - FS-61G/2222ZA/52/52S/1769 ES1 (SK2)

HOPPE-Aluminium-Feuerschutz-Kombi-Schutz-Wechsel-Garnitur mit Zylinder-Abdeckung für Außen-/Wohnungsabschluss-Türen:

- entspricht **DIN 18257 ES1** und **DIN 18273**, PIVCERTPlus (1.000.000 Prüfzyklen; siehe Zertifikat 29V48 für die Sertos®-Innentür-Garnitur)
- Lagerung: außen gekröpfter Knopf fest, ummontierbar; innen Türgriff fest/drehbar, HOPPE-Steckgriff-Verbindung mit Kugel-Arretierung Sertos®, wartungsfreies Gleitlager
- Verbindung: HOPPE-FDW-Profilvollstift
- Zylinder-Abdeckung: gehärteter Stahl, für vorstehende Zylinderlänge 10-18 mm
- Unterkonstruktion: Stahl, Stütznocken
- Befestigung: verdeckt, durchgehend, Gewindeschrauben M5
- Besonderheit: Türgriff mit Stahlkern, außen Langschild, innen Rosetten

duraplus®



Beschreibung			Lochung/ Abstand	F1	F9	F31-1	F9714M	P.E.	Krt.
				Art.-Nr.	Art.-Nr.	Art.-Nr.	Art.-Nr.		
FS-Wechsel-Garnitur (Knopf/Griff)	42-47	9	 72	11854327	11854339	11854340	11854352	1	5

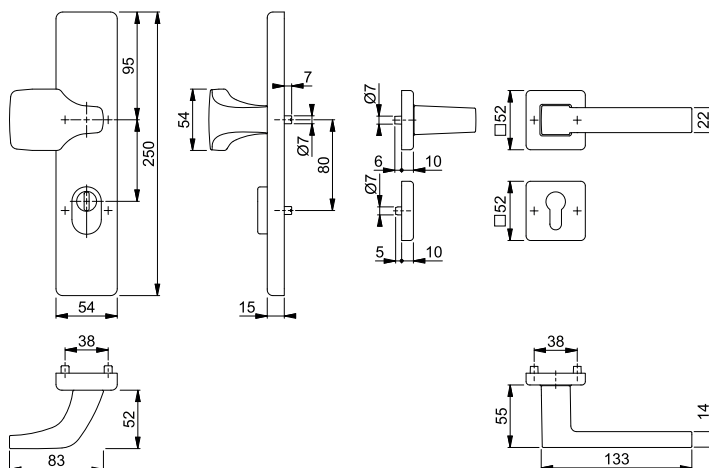





■ **Austin - FS-61G/222ZA/2210/1769 ES1 (SK2)**

HOPPE-Aluminium-Feuerschutz-Schutz-Langschild-Wechsel-Garnitur mit Zylinder-Abdeckung für Außen-/Wohnungsabschluss-Türen:

- geprüft und zertifiziert nach **DIN EN 1906: 47-D1142U (SK2)**, entspricht **DIN 18257 ES1** und **DIN 18273**, Objekt-Garnitur
- Lagerung: außen gekröpfter Knopf fest, ummontierbar; innen Türgriff fest/drehbar, wartungsfreies Gleitlager
- Verbindung: HOPPE-FDW-Profilvollstift
- Zylinder-Abdeckung: gehärteter Stahl, für vorstehende Zylinderlänge 10-18 mm
- Unterkonstruktion: außen Stahl, innen Zamak/Stahl, Stütznocken
- Befestigung: verdeckt, durchgehend, Gewindeschrauben M6
- Besonderheit: Türgriff mit Stahlkern

duraplus®



Beschreibung			Lochung/ Abstand	F1	F9	F31-1	F9714M	P.E.	Krt.
				Art.-Nr.	Art.-Nr.	Art.-Nr.	Art.-Nr.		
FS-Wechsel-Garnitur (Knopf/Griff)	42-47	9	 72	11854406	11854418	11854425	11854431	1	5

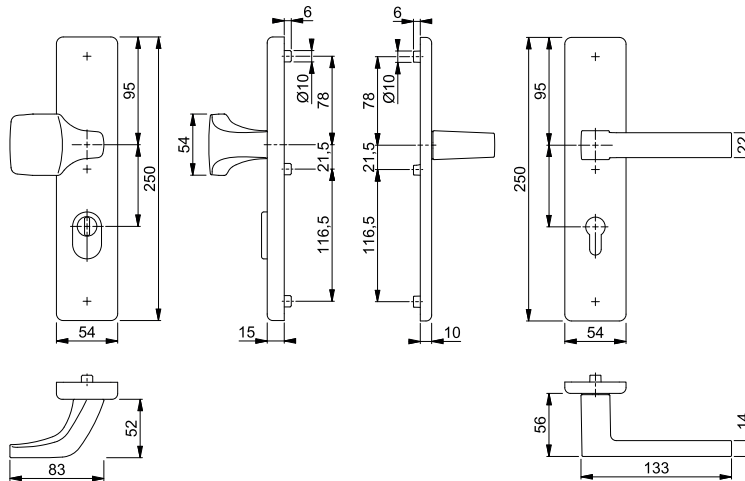





Austin - FS-61G/2221/2210/1769 ES1 (SK2)

HOPPE-Aluminium-Feuerschutz-Schutz-Langschild-Wechsel-Garnitur für Außen-/Wohnungsabschluss-Türen:

- geprüft und zertifiziert nach **DIN EN 1906: 47-D1142U (SK2)**, entspricht **DIN 18257 ES1** und **DIN 18273**, Objekt-Garnitur
- Lagerung: außen gekröpfter Knopf fest, ummontierbar; innen Türgriff fest/drehbar, wartungsfreies Gleitlager
- Verbindung: HOPPE-FDW-Profilvollstift
- Unterkonstruktion: außen Stahl, innen Zamak/Stahl, Stütznocken
- Befestigung: verdeckt, durchgehend, Gewindeschrauben M6
- Besonderheit: Türgriff mit Stahlkern

duraplus®



Beschreibung			Lochung/ Abstand	F1	F9	F31-1	F9714M	P.E.	Krt.
				Art.-Nr.	Art.-Nr.	Art.-Nr.	Art.-Nr.		
FS-Wechsel-Garnitur (Knopf/Griff)	42-47	9	 72	11854364	11854376	11854388	11854395	1	5

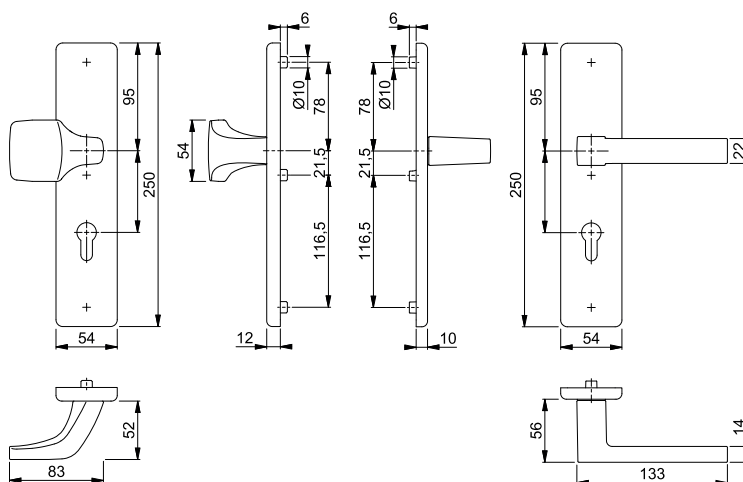



■ Bonn - FS-E86G/3332ZA/3310/150F ES1 (SK2)

HOPPE-Edelstahl-Feuerschutz-Schutz-Langschild-Wechsel-Garnitur mit Zylinder-Abdeckung für Außen-/Wohnungsabschluss-Türen:

- geprüft und zertifiziert nach **DIN EN 1906: 47-D1142U (SK2)**, entspricht **DIN 18257 ES1** und **DIN 18273**, Objekt-Garnitur
- Lagerung: außen gekröpfter Knopf fest, ummontierbar; innen Türgriff fest/drehbar, wartungsfreies Gleitlager
- Verbindung: HOPPE-FDW-Profilvollstift
- Zylinder-Abdeckung: gehärteter Stahl, für vorstehende Zylinderlänge 10-18 mm
- Unterkonstruktion: außen Stahl, innen Zamak/Stahl, Stütznocken
- Befestigung: verdeckt, durchgehend, Gewindeschrauben M6

duraplus®



Beschreibung	42-47	9	Lochung/ Abstand	72	F69				P.E.	Krt.
					Art.-Nr.					
FS-Wechsel-Garnitur (Knopf/Griff)					3963718				1	5

Befestigungs-Sets für Sondertürdicken siehe S. 920.

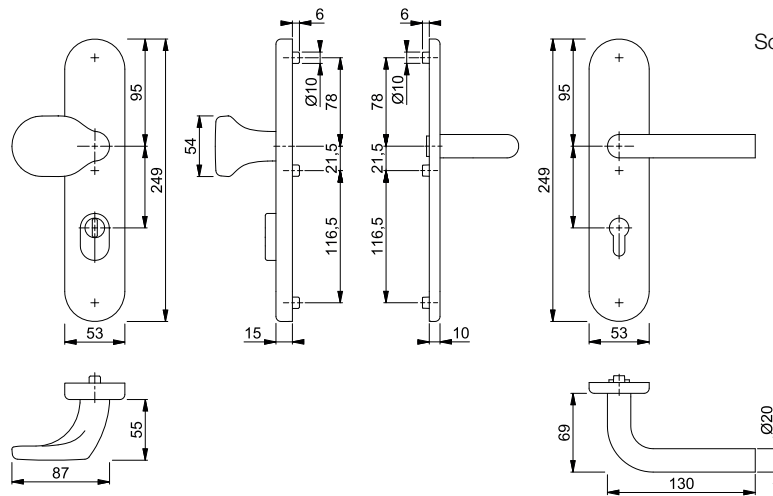

■ Bonn - FS-E86G/3331/3310/150F ES1 (SK2)

HOPPE-Edelstahl-Feuerschutz-Schutz-Langschild-Wechsel-Garnitur für Außen-/Wohnungsabschluss-Türen:

- geprüft und zertifiziert nach **DIN EN 1906: 47-D1142U (SK2)**, entspricht **DIN 18257 ES1** und **DIN 18273**, Objekt-Garnitur
- Lagerung: außen gekröpfter Knopf fest, unmontierbar; innen Türgriff fest/drehbar, wartungsfreies Gleitlager
- Verbindung: HOPPE-FDW-Profilvollstift
- Unterkonstruktion: außen Stahl, innen Zamak/Stahl, Stütznocken
- Befestigung: verdeckt, durchgehend, Gewindeschrauben M6

duraplus®



Beschreibung			Lochung/ Abstand	F69				P.E.	Krt.
				Art.-Nr.					
FS-Wechsel-Garnitur (Knopf/Griff)	42-47	9	72	3963890				1	5

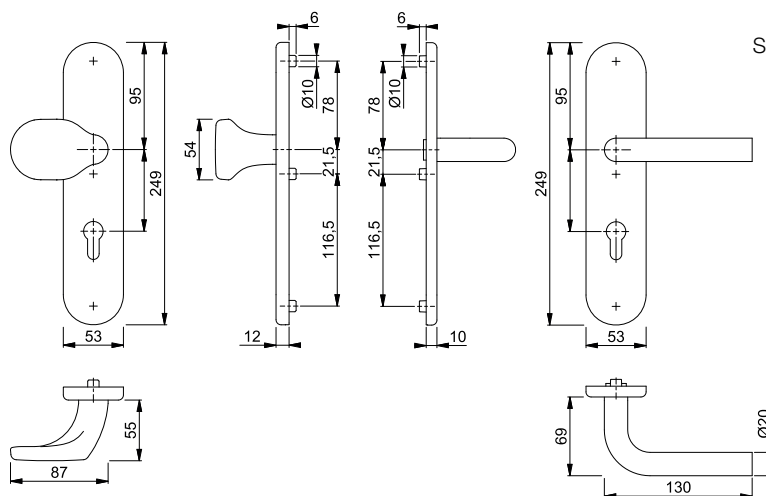

Befestigungs-Sets für Sondertürdicken siehe S. 920.



Dallas - FS-61G/2222ZA/2210/1643F ES1 (SK2)

HOPPE-Aluminium-Feuerschutz-Schutz-Langschild-Wechsel-Garnitur mit Zylinder-Abdeckung für Außen-/Wohnungsabschluss-Türen:

- geprüft und zertifiziert nach **DIN EN 1906: 47-D1142U (SK2)**, entspricht **DIN 18257 ES1** und **DIN 18273**, Objekt-Garnitur
- Lagerung: außen gekröpfter Knopf fest, ummontierbar; innen Türgriff fest/drehbar, wartungsfreies Gleitlager
- Verbindung: HOPPE-FDW-Profilvollstift
- Zylinder-Abdeckung: gehärteter Stahl, für vorstehende Zylinderlänge 10-18 mm
- Unterkonstruktion: außen Stahl, innen Zamak/Stahl, Stütznocken
- Befestigung: verdeckt, durchgehend, Gewindeschrauben M6
- Besonderheit: Türgriff mit Stahlkern

duraplus®



Beschreibung	Lochung/Abstand	F1	Art.-Nr.	P.E.	Krt.
FS-Wechsel-Garnitur (Knopf/Griff)	42-47	9	72	3919805	1 5
FS-Türgriff-Garnitur (Griff/Griff)	42-47	9	72	3919750	1 5

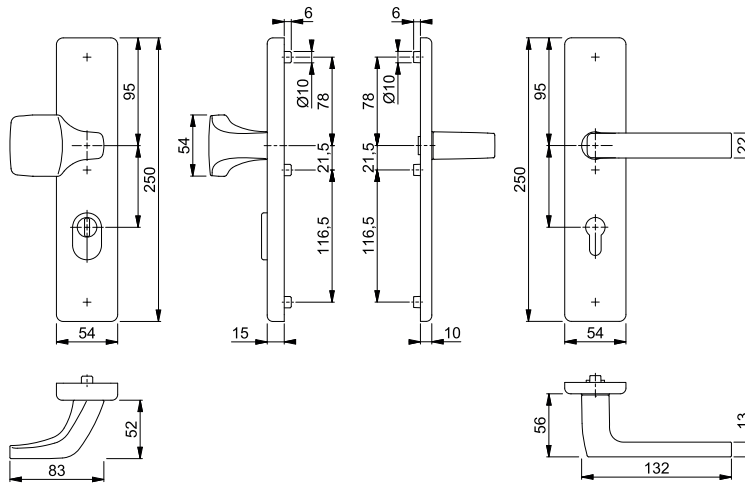

Befestigungs-Sets für Sondertürdicken siehe S. 920.

Feuerschutz-(Antipanik-)Schutzbeschläge







■ Dallas - FS-61G/2221/2210/1643F ES1 (SK2)

HOPPE-Aluminium-Feuerschutz-Schutz-Langschild-Wechsel-Garnitur für Außen-/Wohnungsabschluss-Türen:

- geprüft und zertifiziert nach **DIN EN 1906: 47-D1142U (SK2)**, entspricht **DIN 18257 ES1** und **DIN 18273**, Objekt-Garnitur
- Lagerung: außen gekröpfter Knopf fest, unmontierbar; innen Türgriff fest/drehbar, wartungsfreies Gleitlager
- Verbindung: HOPPE-FDW-Profilvollstift
- Unterkonstruktion: außen Stahl, innen Zamak/Stahl, Stütznocken
- Befestigung: verdeckt, durchgehend, Gewindeschrauben M6
- Besonderheit: Türgriff mit Stahlkern

duraplus®



Beschreibung			Lochung/ Abstand	F1				P.E.	Krt.
				Art.-Nr.					
FS-Wechsel-Garnitur (Knopf/Griff)	42-47	9	 72	3919784				1	5
FS-Türgriff-Garnitur (Griff/Griff)	42-47	9	 72	3919661				1	5

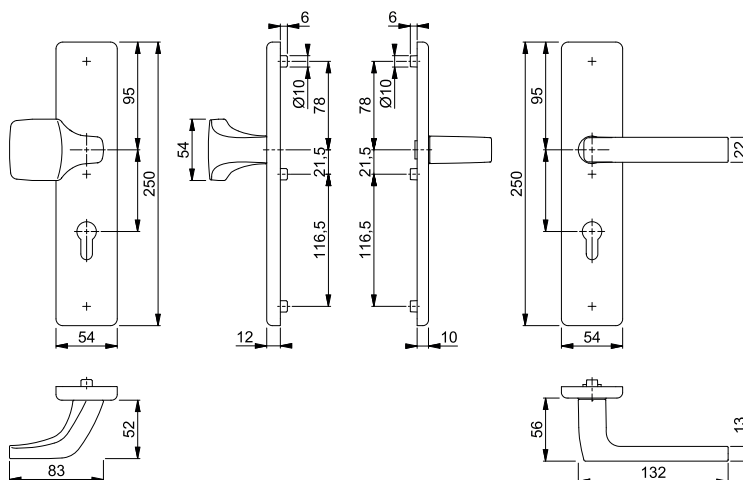

Befestigungs-Sets für Sondertürdicken siehe S. 920.



■ Dallas - FS-E61G/2222ZA/2210/1643F ES1 (SK2)

HOPPE-Edelstahl-Feuerschutz-Schutz-Langschild-Wechsel-Garnitur mit Zylinder-Abdeckung für Außen-/Wohnungsabschluss-Türen:

- geprüft und zertifiziert nach **DIN EN 1906: 47-D1142U (SK2)**, entspricht **DIN 18257 ES1** und **DIN 18273**, Objekt-Garnitur
- Lagerung: außen gekröpfter Knopf fest, ummontierbar; innen Türgriff fest/drehbar, wartungsfreies Gleitlager
- Verbindung: HOPPE-FDW-Profilvollstift
- Zylinder-Abdeckung: gehärteter Stahl, für vorstehende Zylinderlänge 10-18 mm
- Unterkonstruktion: außen Stahl, innen Zamak/Stahl, Stütznocken
- Befestigung: verdeckt, durchgehend, Gewindeschrauben M6

duraplus®



Beschreibung	Lochung/Abstand	F69 Art.-Nr.	P.E.	Krt.		
FS-Wechsel-Garnitur (Knopf/Griff)	42-47	9	72	3862159	1	5
	67-72	9	92	3862141	1	5
FS-Türgriff-Garnitur (Griff/Griff)	42-47	9	72	3862175	1	5
	67-72	9	92	3862167	1	5

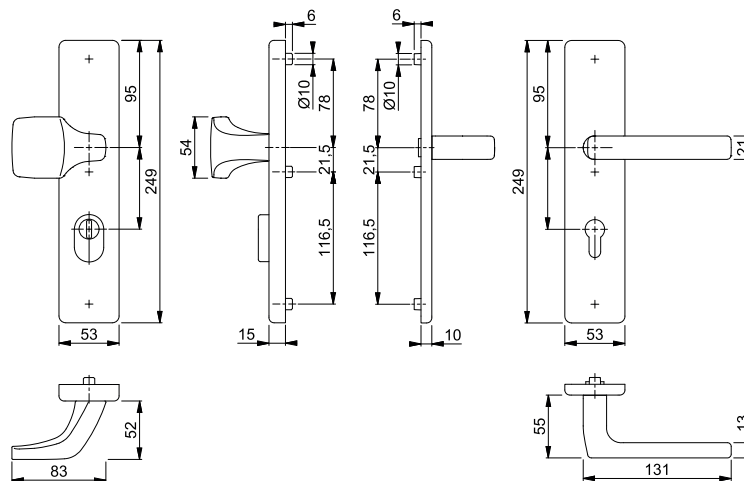

Befestigungs-Sets für Sondertürdicken siehe S. 920.

Feuerschutz-(Antipanik-)Schutzbeschläge



■ Dallas - FS-E61G/2221/2210/1643F ES1 (SK2)

HOPPE-Edelstahl-Feuerschutz-Schutz-Langschild-Wechsel-Garnitur für Außen-/Wohnungsabschluss-Türen:

- geprüft und zertifiziert nach **DIN EN 1906: 47-D1142U (SK2)**, entspricht **DIN 18257 ES1** und **DIN 18273**, Objekt-Garnitur
- Lagerung: außen gekröpfter Knopf fest, unmontierbar; innen Türgriff fest/drehbar, wartungsfreies Gleitlager
- Verbindung: HOPPE-FDW-Profilvollstift
- Unterkonstruktion: außen Stahl, innen Zamak/Stahl, Stütznocken
- Befestigung: verdeckt, durchgehend, Gewindeschrauben M6

duraplus®



Beschreibung	Lochung/Abstand	F69 Art.-Nr.	P.E.	Krt.	
					42-47
FS-Wechsel-Garnitur (Knopf/Griff)	9	72	3862116	1	5
	9	92	3862108	1	5
FS-Türgriff-Garnitur (Griff/Griff)	9	72	3862132	1	5
	9	92	3862124	1	5

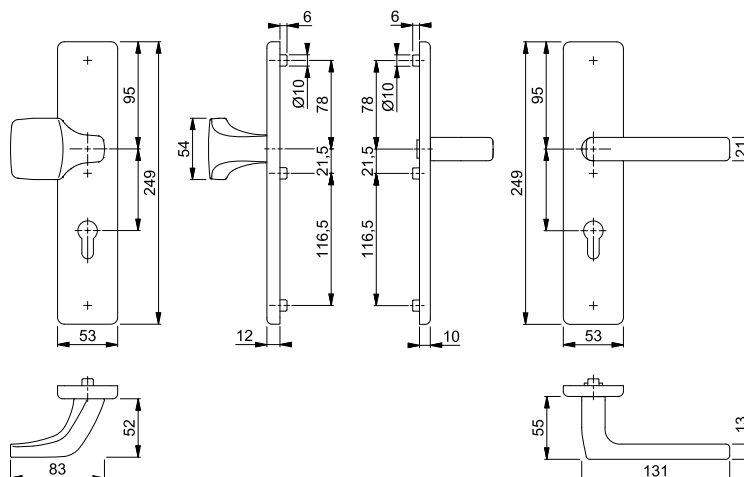

Befestigungs-Sets für Sondertürdicken siehe S. 920.



Dallas - FS-61G/2222ZA/2210/1644F ES1 (SK2)

HOPPE-Aluminium-Feuerschutz-Schutz-Langschild-Wechsel-Garnitur mit Zylinder-Abdeckung für Außen-/Wohnungsabschluss-Türen:

- geprüft und zertifiziert nach **DIN EN 1906: 47-D1142U (SK2)**, entspricht **DIN 18257 ES1** und **DIN 18273**, und mitgeprüft in Notausgangs-Verschlüssen nach **DIN EN 179**, Objekt-Garnitur
- Lagerung: außen gekröpfter Knopf fest, ummontierbar; innen Türgriff fest/drehbar, wartungsfreies Gleitlager
- Verbindung: HOPPE-FDW-Profilvollstift
- Zylinder-Abdeckung: gehärteter Stahl, für vorstehende Zylinderlänge 10-18 mm
- Unterkonstruktion: außen Stahl, innen Zamak/Stahl, Stütznocken
- Befestigung: verdeckt, durchgehend, Gewindeschrauben M6
- Besonderheit: Türgriff mit Stahlkern

duraplus®



Beschreibung			Lochung/ Abstand	F1				P.E.	Krt.
				Art.-Nr.					
FS-Wechsel-Garnitur (Knopf/Griff)	42-47	9		72	3920110			1	5
	67-72	9		92	11737311			1	5

Befestigungs-Sets für Sondertürdicken siehe S. 920.

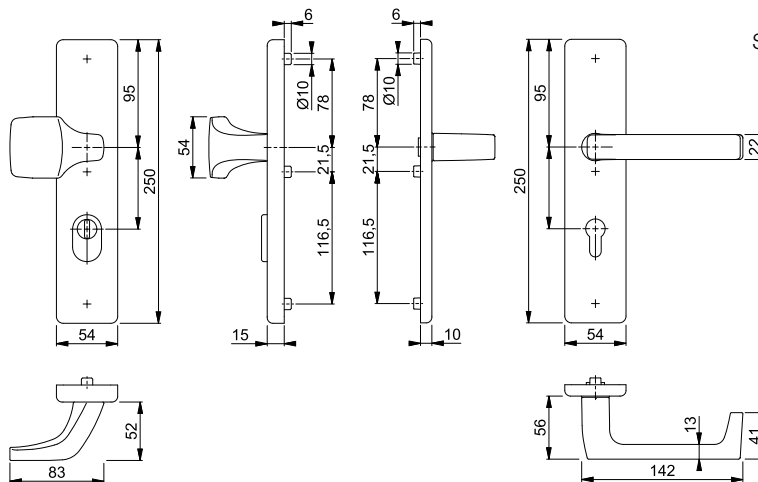

Feuerschutz-(Antipanik-)Schutzbeschläge



■ Dallas - FS-61G/2221/2210/1644F ES1 (SK2)

HOPPE-Aluminium-Feuerschutz-Schutz-Langschild-Wechsel-Garnitur für Außen-/Wohnungsabschluss-Türen:

- geprüft und zertifiziert nach **DIN EN 1906: 47-D1142U (SK2)**, entspricht **DIN 18257 ES1** und **DIN 18273**, und mitgeprüft in Notausgangs-Verschlüssen nach **DIN EN 179**, Objekt-Garnitur
- Lagerung: außen gekröpfter Knopf fest, ummontierbar; innen Türgriff fest/drehbar, wartungsfreies Gleitlager
- Verbindung: HOPPE-FDW-Profilvollstift
- Unterkonstruktion: außen Stahl, innen Zamak/Stahl, Stütznocken
- Befestigung: verdeckt, durchgehend, Gewindeschrauben M6
- Besonderheit: Türgriff mit Stahlkern

duraplus®



Beschreibung	Icon	42-47	9	Lochung/ Abstand	F1			P.E.	Krt.
					Art.-Nr.				
FS-Wechsel-Garnitur (Knopf/Griff)		42-47	9	72	3919952			1	5
		67-72	9	92	11737372			1	5
FS-Türgriff-Garnitur (Griff/Griff)		42-47	9	72	3919864			1	5
FS-Antipanik-Türgriff-Garnitur (Griff/Griff)		67-72	9	92	3961982			1	5

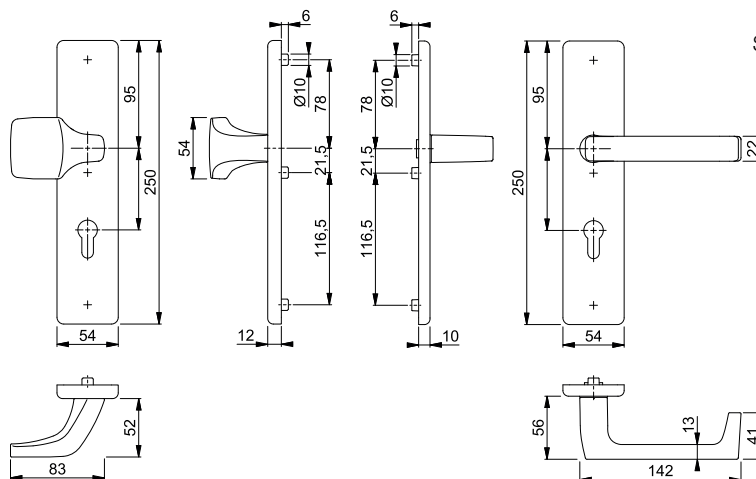

Befestigungs-Sets für Sondertürdicken siehe S. 920.



Dallas - FS-E61G/2222ZA/2210/1644F ES1 (SK2)

HOPPE-Edelstahl-Feuerschutz-Schutz-Langschild-Wechsel-Garnitur mit Zylinder-Abdeckung für Außen-/Wohnungsabschluss-Türen:

- geprüft und zertifiziert nach **DIN EN 1906: 47-D1142U (SK2)**, entspricht **DIN 18257 ES1** und **DIN 18273**, und mitgeprüft in Notausgangs-Verschlässen nach **DIN EN 179**, Objekt-Garnitur
- Lagerung: außen gekröpfter Knopf fest, ummontierbar; innen Türgriff fest/drehbar, wartungsfreies Gleitlager
- Verbindung: HOPPE-FDW-Profilvollstift
- Zylinder-Abdeckung: gehärteter Stahl, für vorstehende Zylinderlänge 10-18 mm
- Unterkonstruktion: außen Stahl, innen Zamak/Stahl, Stütznocken
- Befestigung: verdeckt, durchgehend, Gewindeschrauben M6

duraplus®



Beschreibung	Lochung/Abstand	F69 Art.-Nr.	P.E.	Krt.
FS-Wechsel-Garnitur (Knopf/Griff)	72	3861279	1	5
	92	3861261	1	5
FS-Türgriff-Garnitur (Griff/Griff)	72	3861295	1	5
	92	3861287	1	5
FS-Antipanik-Türgriff-Garnitur (Griff/Griff)	92	3964593	1	5

Befestigungs-Sets für Sondertürdicken siehe S. 920.

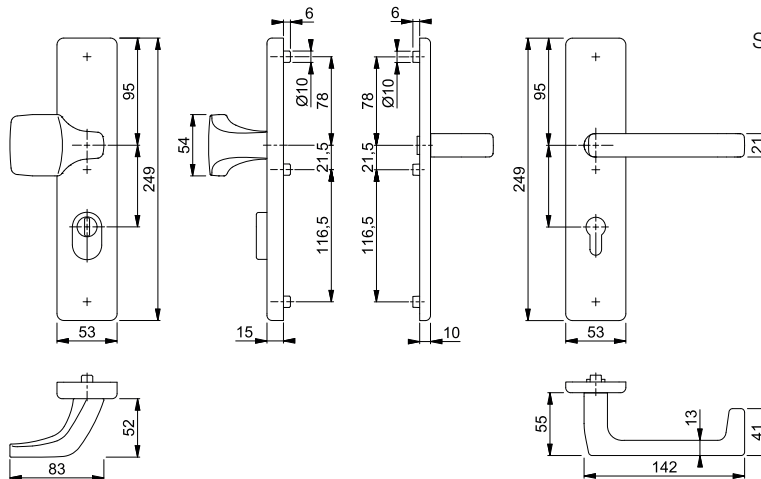

Feuerschutz-(Antipanik-)Schutzbeschläge



■ Dallas - FS-E61G/2221/2210/1644F ES1 (SK2)

HOPPE-Edelstahl-Feuerschutz-Schutz-Langschild-Wechsel-Garnitur für Außen-/Wohnungsabschluss-Türen:

- geprüft und zertifiziert nach **DIN EN 1906: 47-D1142U (SK2)**, entspricht **DIN 18257 ES1** und **DIN 18273**, und mitgeprüft in Notausgangs-Verschlässen nach **DIN EN 179**, Objekt-Garnitur
- Lagerung: außen gekröpfter Knopf fest, ummontierbar; innen Türgriff fest/drehbar, wartungsfreies Gleitlager
- Verbindung: HOPPE-FDW-Profilvollstift
- Unterkonstruktion: außen Stahl, innen Zamak/Stahl, Stütznocken
- Befestigung: verdeckt, durchgehend, Gewindeschrauben M6

duraplus®



Beschreibung	Icon	42-47	9	Lochung/ Abstand	F69	P.E.	Krt.
					Art. -Nr.		
FS-Wechsel-Garnitur (Knopf/Griff)		42-47	9	72	3861025	1	5
		67-72	9	92	3861009	1	5
FS-Türgriff-Garnitur (Griff/Griff)		42-47	9	72	3861228	1	5
		67-72	9	92	3861050	1	5
FS-Antipanik-Türgriff-Garnitur (Griff/Griff)				92	3964631	1	5

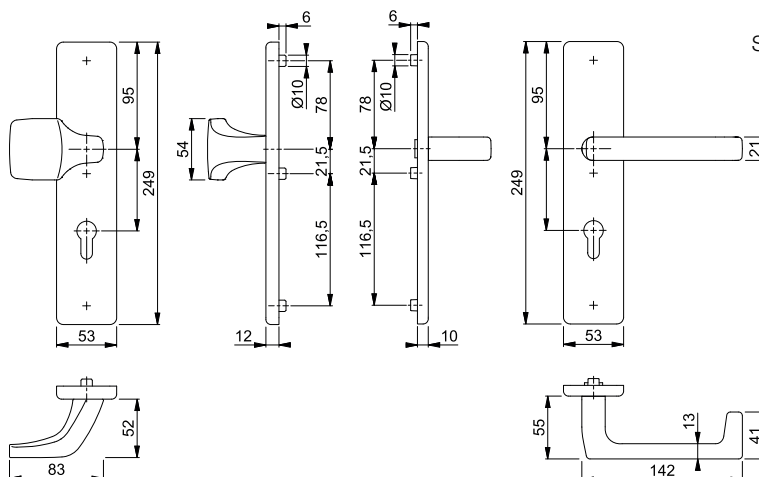

Befestigungs-Sets für Sondertürdicken siehe S. 920.



Sertos®

Hamburg - FS-86G/3332ZA/42H/42HS/1700 ES1 (SK2)







duraplus®



HOPPE-Aluminium-Feuerschutz-Kombi-Schutz-Wechsel-Garnitur mit Zylinder-Abdeckung für Außen-/Wohnungsabschluss-Türen:

- entspricht **DIN 18257 ES1** und **DIN 18273**, PIVCERT**Plus** (1.000.000 Prüfzyklen; siehe Zertifikat 29V48 für die **Sertos®**-Innentür-Garnitur)
- Lagerung: außen gekröpfter Knopf fest, ummontierbar; innen Türgriff fest/drehbar, HOPPE-Steckgriff-Verbindung mit Kugel-Arretierung **Sertos®**, wartungsfreies Gleitlager
- Verbindung: HOPPE-FDW-Profilvollstift
- Zylinder-Abdeckung: gehärteter Stahl, für vorstehende Zylinderlänge 10-18 mm
- Unterkonstruktion: Stahl, Stütznocken
- Befestigung: verdeckt, durchgehend, Gewindeschrauben M5
- Besonderheit: Türgriff mit Stahlkern, außen Langschild, innen Rosetten



Beschreibung			Lochung/ Abstand	F1	F4	F9	F31-1	P.E.	Krt.
				Art.-Nr.	Art.-Nr.	Art.-Nr.	Art.-Nr.		
FS-Wechsel-Garnitur (Knopf/Griff)	42-47	9	 72	11838231	11838267	11838279	11838280	1	5
Beschreibung			Lochung/ Abstand	F9714M Art.-Nr.				P.E.	Krt.
FS-Wechsel-Garnitur (Knopf/Griff)	42-47	9	 72	11838292				1	5

Befestigungs-Sets für Sondertürdicken siehe S. 920.

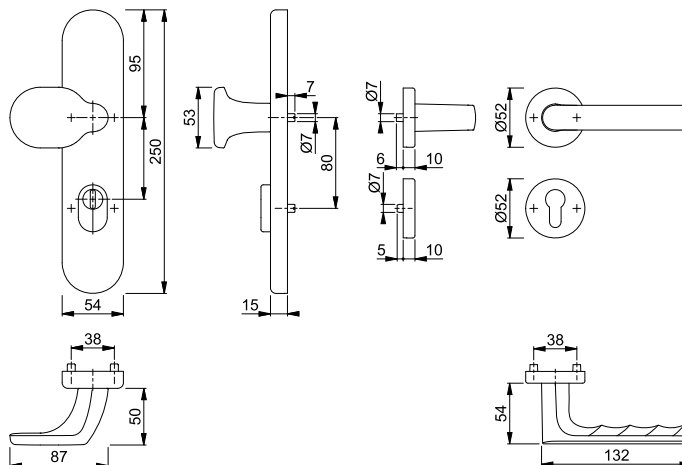



■ Hamburg - FS-86G/3332ZA/3310/1700 ES1 (SK2)

HOPPE-Aluminium-Feuerschutz-Schutz-Langschild-Wechsel-Garnitur mit Zylinder-Abdeckung für Außen-/Wohnungsabschluss-Türen:

- geprüft und zertifiziert nach **DIN EN 1906: 47-D1142U (SK2)**, entspricht **DIN 18257 ES1** und **DIN 18273**, Objekt-Garnitur
- Lagerung: außen gekröpfter Knopf fest, ummontierbar; innen Türgriff fest/drehbar, wartungsfreies Gleitlager
- Verbindung: HOPPE-FDW-Profilvollstift
- Zylinder-Abdeckung: gehärteter Stahl, für vorstehende Zylinderlänge 10-18 mm
- Unterkonstruktion: außen Stahl, innen Zamak/Stahl, Stütznocken
- Befestigung: verdeckt, durchgehend, Gewindeschrauben M6
- Besonderheit: Türgriff mit Stahlkern

duraplus®



Beschreibung			Lochung/ Abstand	F1	F4	F9	F31-1	P.E.	Krt.
				Art.-Nr.	Art.-Nr.	Art.-Nr.	Art.-Nr.		
FS-Wechsel-Garnitur (Knopf/Griff)	42-47	9	72	11838541	11838589	11838590	11838607	1	5
Beschreibung			Lochung/ Abstand	F9714M Art.-Nr.				P.E.	Krt.
FS-Wechsel-Garnitur (Knopf/Griff)	42-47	9	72	11838619				1	5

Befestigungs-Sets für
Sondertürdicken siehe S. 920.

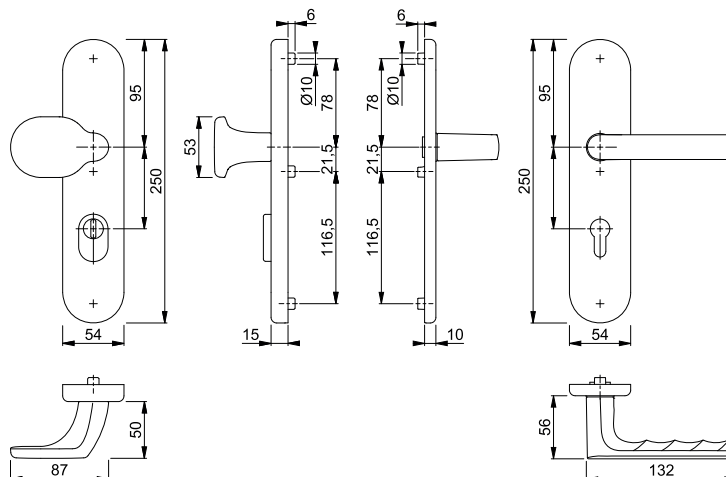



Hamburg - FS-86G/3331/3310/1700 ES1 (SK2)

HOPPE-Aluminium-Feuerschutz-Schutz-Langschild-Wechsel-Garnitur für Außen-/Wohnungsabschluss-Türen:

- geprüft und zertifiziert nach **DIN EN 1906: 47-D1142U (SK2)**, entspricht **DIN 18257 ES1** und **DIN 18273**, Objekt-Garnitur
- Lagerung: außen gekröpfter Knopf fest, ummontierbar; innen Türgriff fest/drehbar, wartungsfreies Gleitlager
- Verbindung: HOPPE-FDW-Profilvollstift
- Unterkonstruktion: außen Stahl, innen Zamak/Stahl, Stütznocken
- Befestigung: verdeckt, durchgehend, Gewindeschrauben M6
- Besonderheit: Türgriff mit Stahlkern

duraplus®



Beschreibung	42-47	9	Lochung/ Abstand	F1	F4	F9	F31-1	P.E.	Krt.
				Art.-Nr.	Art.-Nr.	Art.-Nr.	Art.-Nr.		
FS-Wechsel-Garnitur (Knopf/Griff)	42-47	9	72	11838486	11838498	11838504	11838516	1	5
Beschreibung			Lochung/ Abstand	F9714M Art.-Nr.				P.E.	Krt.
FS-Wechsel-Garnitur (Knopf/Griff)	42-47	9	72	11838528				1	5

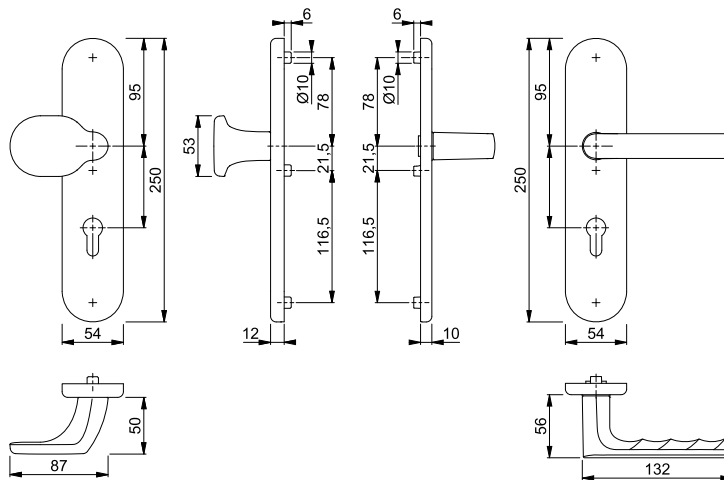

Befestigungs-Sets für Sondertürdicken siehe S. 920.

Feuerschutz-(Antipanik-)Schutzbeschläge



■ Marseille - FS-76G/3332ZA/3310/1138F ES1 (SK2)

duraplus®



HOPPE-Aluminium-Feuerschutz-Schutz-Langschild-Wechsel-Garnitur mit Zylinder-Abdeckung für Außen-/Wohnungsabschluss-Türen:

- geprüft und zertifiziert nach **DIN EN 1906: 47-D1142U (SK2)**, entspricht **DIN 18257 ES1** und **DIN 18273**, und mitgeprüft in Notausgangs-Verschlüssen nach **DIN EN 179**, Objekt-Garnitur
- Lagerung: außen gekröpfter Knopf fest, ummontierbar; innen Türgriff fest/drehbar, wartungsfreies Gleitlager
- Verbindung: HOPPE-FDW-Profilvollstift
- Zylinder-Abdeckung: gehärteter Stahl, für vorstehende Zylinderlänge 10-18 mm
- Unterkonstruktion: außen Stahl, innen Zamak/Stahl, Stütznocken
- Befestigung: verdeckt, durchgehend, Gewindeschrauben M6
- Besonderheit: Türgriff mit Stahlkern



Beschreibung			Lochung/ Abstand	F1			P.E.	Krt.
				Art.-Nr.				
FS-Wechsel-Garnitur (Knopf/Griff)	42-47	9	72	3919549			1	5
	67-72	9	92	11737736			1	5
FS-Türgriff-Garnitur (Griff/Griff)	42-47	9	72	3919514			1	5
FS-Antipanik-Türgriff-Garnitur (Griff/Griff)	67-72	9	92	3962723			1	5

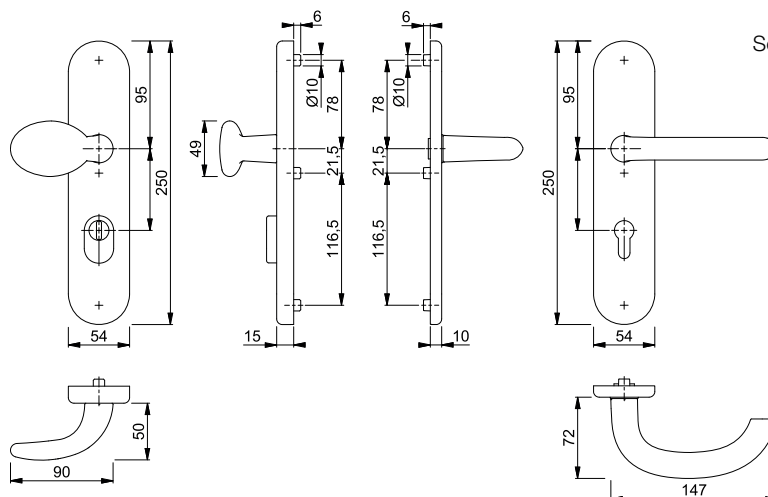

Befestigungs-Sets für Sondertürdicken siehe S. 920.











Marseille - FS-76G/3331/3310/1138F ES1 (SK2)

HOPPE-Aluminium-Feuerschutz-Schutz-Langschild-Wechsel-Garnitur für Außen-/Wohnungsabschluss-Türen:

- geprüft und zertifiziert nach **DIN EN 1906: 47-D1142U (SK2)**, entspricht **DIN 18257 ES1** und **DIN 18273**, und mitgeprüft in Notausgangs-Verschlässen nach **DIN EN 179**, Objekt-Garnitur
- Lagerung: außen gekröpfter Knopf fest, ummontierbar; innen Türgriff fest/drehbar, wartungsfreies Gleitlager
- Verbindung: HOPPE-FDW-Profilvollstift
- Unterkonstruktion: außen Stahl, innen Zamak/Stahl, Stütznocken
- Befestigung: verdeckt, durchgehend, Gewindeschrauben M6
- Besonderheit: Türgriff mit Stahlkern

duraplus®



Beschreibung			Lochung/ Abstand	F1 Art.-Nr.				P.E.	Krt.
FS-Wechsel-Garnitur (Knopf/Griff) 	42-47	9	 72	3919522				1	5
	67-72	9	 92	11737748				1	5
FS-Türgriff-Garnitur (Griff/Griff)	42-47	9	 72	3919485				1	5
FS-Antipanic-Türgriff-Garnitur (Griff/Griff) 	67-72	9	 92	3962731				1	5

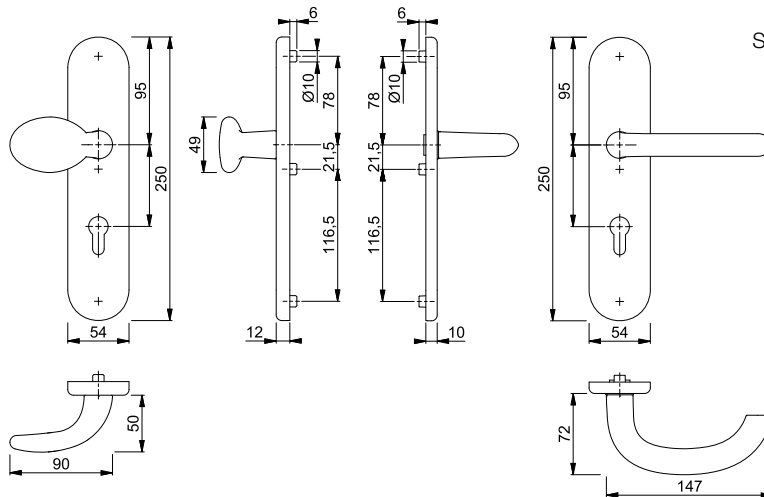

Befestigungs-Sets für Sondertürdicken siehe S. 920.



Sertos®

■ Marseille - FS-E86G/3332ZA/42H/42HS/1138 ES1 (SK2)





duraplus®



HOPPE-Edelstahl-Feuerschutz-Kombi-Schutz-Wechsel-Garnitur mit Zylinder-Abdeckung für Außen-/Wohnungsabschluss-Türen:

- entspricht **DIN 18257 ES1** und **DIN 18273**, PIVCERTPlus (1.000.000 Prüfzyklen; siehe Zertifikat 29V48 für die Sertos®-Innentür-Garnitur) und geeignet für Notausgangsverschlüsse nach **DIN EN 179**
- Lagerung: außen gekröpfter Knopf fest, ummontierbar; innen Türgriff fest/drehbar, HOPPE-Steckgriff-Verbindung mit Kugel-Arretierung Sertos®, wartungsfreies Gleitlager
- Verbindung: HOPPE-FDW-Profilvollstift
- Zylinder-Abdeckung: gehärteter Stahl, für vorstehende Zylinderlänge 10-18 mm
- Unterkonstruktion: Stahl, Stütznocken
- Befestigung: verdeckt, durchgehend, Gewindeschrauben M5
- Besonderheit: außen Langschild, innen Rosetten



Beschreibung			Lochung/ Abstand	F69				P.E.	Krt.
				Art.-Nr.					
FS-Wechsel-Garnitur (Knopf/Griff) 	42-47	9	 72	10723288				1	5

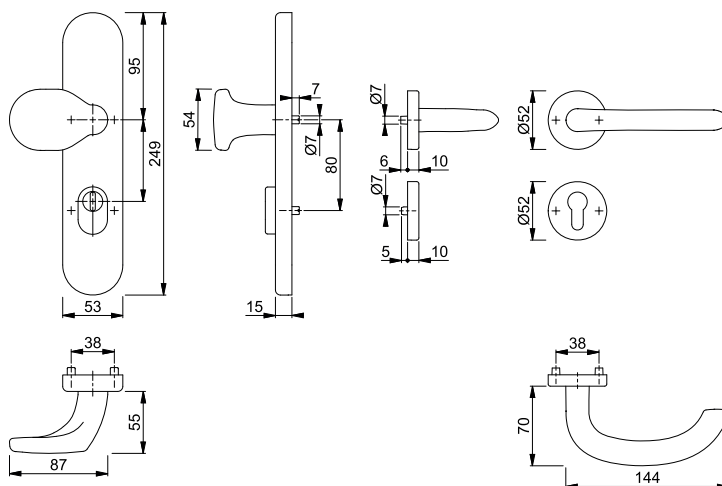



Marseille - FS-E86G/3332ZA/3310/1138F ES1 (SK2)

duraplus®

HOPPE-Edelstahl-Feuerschutz-Schutz-Langschild-Wechsel-Garnitur mit Zylinder-Abdeckung für Außen-/Wohnungsabschluss-Türen:

- geprüft und zertifiziert nach **DIN EN 1906: 47-D1142U (SK2)**, entspricht **DIN 18257 ES1** und **DIN 18273**, und mitgeprüft in Notausgangs-Verschlüssen nach **DIN EN 179**, Objekt-Garnitur
- Lagerung: außen gekröpfter Knopf fest, ummontierbar; innen Türgriff fest/drehbar, wartungsfreies Gleitlager
- Verbindung: HOPPE-FDW-Profilvollstift
- Zylinder-Abdeckung: gehärteter Stahl, für vorstehende Zylinderlänge 10-18 mm
- Unterkonstruktion: außen Stahl, innen Zamak/Stahl, Stütznocken
- Befestigung: verdeckt, durchgehend, Gewindeschrauben M6



Beschreibung	42-47	9	Lochung/ Abstand	F69		P.E.	Krt.
				Art.-Nr.			
FS-Wechsel-Garnitur (Knopf/Griff)	42-47	9	72	3917754		1	5
	67-72	9	92	11738085		1	5
FS-Türgriff-Garnitur (Griff/Griff)	42-47	9	72	3917711		1	5
FS-Antipanic-Türgriff-Garnitur (Griff/Griff)	67-72	9	92	3965457		1	5

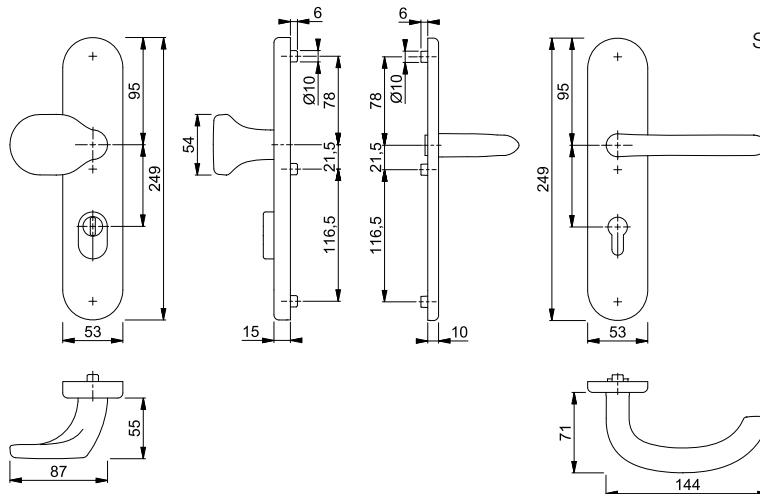

Befestigungs-Sets für Sondertürdicken siehe S. 920.

Feuerschutz-(Antipanik-)Schutzbeschläge



■ Marseille - FS-E86G/3331/3310/1138F ES1 (SK2)

HOPPE-Edelstahl-Feuerschutz-Schutz-Langschild-Wechsel-Garnitur für Außen-/Wohnungsabschluss-Türen:

- geprüft und zertifiziert nach **DIN EN 1906: 47-D1142U (SK2)**, entspricht **DIN 18257 ES1** und **DIN 18273**, und mitgeprüft in Notausgangs-Verschlüssen nach **DIN EN 179**, Objekt-Garnitur
- Lagerung: außen gekröpfter Knopf fest, ummontierbar; innen Türgriff fest/drehbar, wartungsfreies Gleitlager
- Verbindung: HOPPE-FDW-Profilvollstift
- Unterkonstruktion: außen Stahl, innen Zamak/Stahl, Stütznocken
- Befestigung: verdeckt, durchgehend, Gewindeschrauben M6

duraplus®



Beschreibung			Lochung/ Abstand	F69	P.E.	Krt.	
				Art.-Nr.			
FS-Wechsel-Garnitur (Knopf/Griff)				72	3917738	1	5
				92	11575700	1	5
FS-Türgriff-Garnitur (Griff/Griff)				72	3917682	1	5
FS-Antipanik-Türgriff-Garnitur (Griff/Griff)				92	3965490	1	5

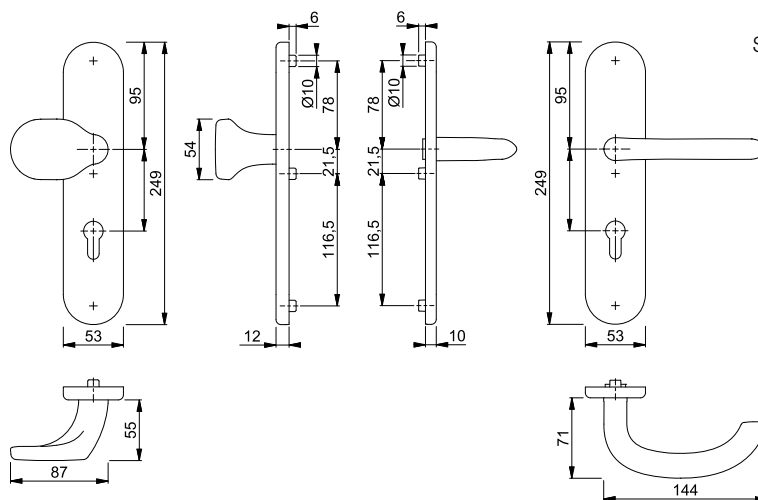

Befestigungs-Sets für Sondertürdicken siehe S. 920.



Sertos®





Paris - FS-86G/3332ZA/42H/42HS/138 ES1 (SK2)

HOPPE-Aluminium-Feuerschutz-Kombi-Schutz-Wechsel-Garnitur mit Zylinder-Abdeckung für Außen-/Wohnungsabschluss-Türen:

- entspricht **DIN 18257 ES1** und **DIN 18273**, PIVCERT**Plus** (1.000.000 Prüfzyklen; siehe Zertifikat 29V48 für die **Sertos®**-Innentür-Garnitur) und geeignet für Notausgangsverschlüsse nach **DIN EN 179**
- Lagerung: außen gekröpfter Knopf fest, ummontierbar; innen Türgriff fest/drehbar, HOPPE-Steckgriff-Verbindung mit Kugel-Arretierung **Sertos®**, wartungsfreies Gleitlager
- Verbindung: HOPPE-FDW-Profilvollstift
- Zylinder-Abdeckung: gehärteter Stahl, für vorstehende Zylinderlänge 10-18 mm
- Unterkonstruktion: Stahl, Stütznocken
- Befestigung: verdeckt, durchgehend, Gewindeschrauben M5
- Besonderheit: Türgriff mit Stahlkern, außen Langschild, innen Rosetten

duraplus®



Beschreibung			Lochung/ Abstand	F1				P.E.	Krt.	
				Art.-Nr.						
FS-Wechsel-Garnitur (Knopf/Griff)		42-47	9		72	10726876			1	5

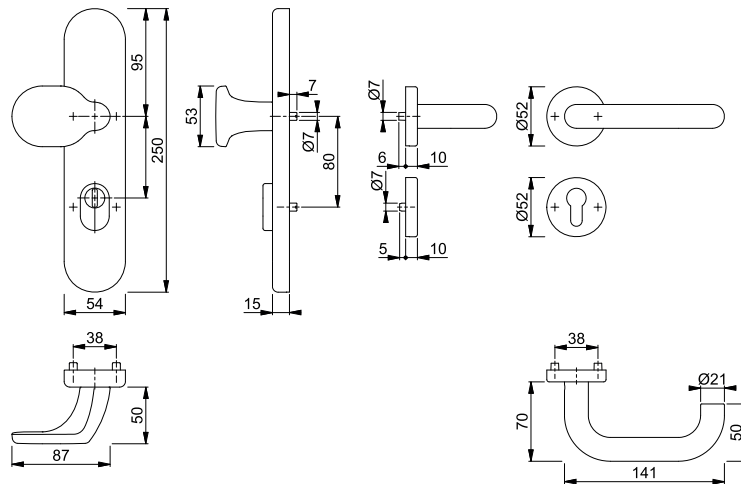

Feuerschutz-(Antipanik-)Schutzbeschläge









Paris - FS-86G/3332ZA/3310/138F ES1 (SK2)

HOPPE-Aluminium-Feuerschutz-Schutz-Langschild-Wechsel-Garnitur mit Zylinder-Abdeckung für Außen-/Wohnungsabschluss-Türen:

- geprüft und zertifiziert nach **DIN EN 1906: 47-D1142U (SK2)**, entspricht **DIN 18257 ES1** und **DIN 18273**, und mitgeprüft in Notausgangs-Verschlüssen nach **DIN EN 179**, Objekt-Garnitur
- Lagerung: außen gekröpfter Knopf fest, ummontierbar; innen Türgriff fest/drehbar, wartungsfreies Gleitlager
- Verbindung: HOPPE-FDW-Profilvollstift
- Zylinder-Abdeckung: gehärteter Stahl, für vorstehende Zylinderlänge 10-18 mm
- Unterkonstruktion: außen Stahl, innen Zamak/Stahl, Stütznocken
- Befestigung: verdeckt, durchgehend, Gewindeschrauben M6
- Besonderheit: Türgriff mit Stahlkern

duraplus®



Beschreibung	F1	Lochung/Abstand	F1		P.E.	Krt.
			Art.-Nr.			
FS-Wechsel-Garnitur (Knopf/Griff) 	42-47	9	 72	3919725		1 5
	67-72	9	 92	11525405		1 5
FS-Türgriff-Garnitur (Griff/Griff)	42-47	9	 72	3919602		1 5
FS-Antipanik-Türgriff-Garnitur (Griff/Griff) 	67-72	9	 92	3989248		1 5

Befestigungs-Sets für Sondertürdicken siehe S. 920.

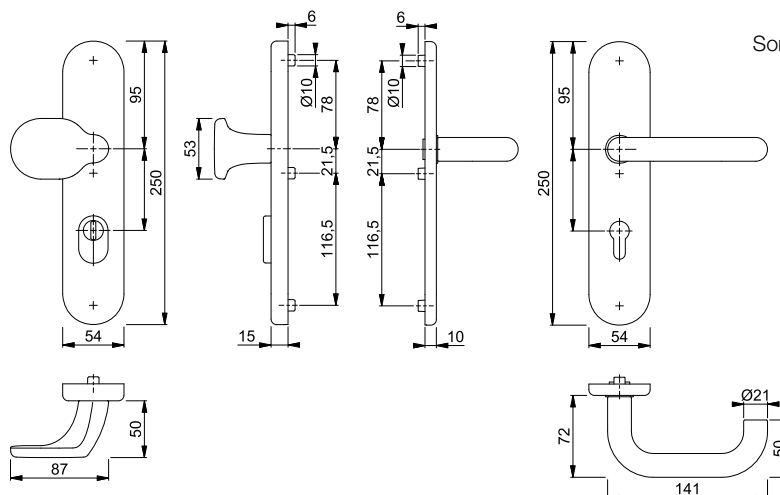









Paris - FS-86G/3331/3310/138F ES1 (SK2)

HOPPE-Aluminium-Feuerschutz-Schutz-Langschild-Wechsel-Garnitur für Außen-/Wohnungsabschluss-Türen:

- geprüft und zertifiziert nach **DIN EN 1906: 47-D1142U (SK2)**, entspricht **DIN 18257 ES1** und **DIN 18273**, und mitgeprüft in Notausgangs-Verschlüssen nach **DIN EN 179**, Objekt-Garnitur
- Lagerung: außen gekröpfter Knopf fest, ummontierbar; innen Türgriff fest/drehbar, wartungsfreies Gleitlager
- Verbindung: HOPPE-FDW-Profilvollstift
- Unterkonstruktion: außen Stahl, innen Zamak/Stahl, Stütznocken
- Befestigung: verdeckt, durchgehend, Gewindeschrauben M6
- Besonderheit: Türgriff mit Stahlkern

duraplus®



Beschreibung	42-47	9	Lochung/ Abstand	F1 Art.-Nr.				P.E.	Krt.
FS-Wechsel-Garnitur (Knopf/Griff) 	42-47	9	 72	3919653				1	5
	67-72	9	 92	3965625				1	5
FS-Türgriff-Garnitur (Griff/Griff)	42-47	9	 72	3919581				1	5
FS-Antipanic-Türgriff-Garnitur (Griff/Griff) 	67-72	9	 92	3962942				1	5

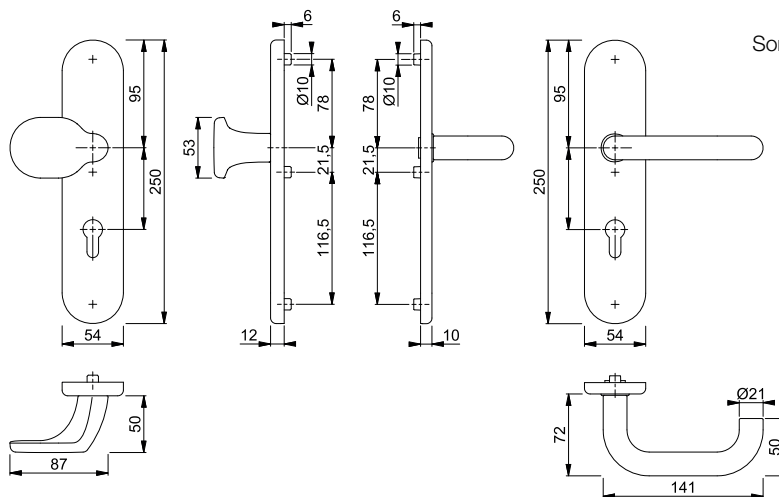

Befestigungs-Sets für Sondertürdicken siehe S. 920.

Feuerschutz-(Antipanik-)Schutzbeschläge



Paris - FS-58/3332KZA/353K-1/138F ES1 (SK2)

HOPPE-Aluminium-Feuerschutz-Schutz-Kurzschild-Wechsel-Garnitur mit Zylinder-Abdeckung für Außen-/Wohnungsabschluss-Türen:

- geprüft nach **DIN 18257 ES1 (SK2)**, **DIN 18273** und mitgeprüft in Notausgangs-Verschlässen nach **DIN EN 179**
- Lagerung: außen Knopf fest, innen Türgriff fest/drehbar, wartungsfreies Gleitlager
- Verbindung: HOPPE-FDW-Profilvollstift
- Zylinder-Abdeckung: gehärteter Stahl, für vorstehende Zylinderlänge 10-18 mm
- Unterkonstruktion: Stahl, Stütznocken
- Befestigung: verdeckt, durchgehend, Gewindeschrauben M6; innen sichtbar, Gewindeschraube M4
- Besonderheit: Türgriff mit Stahlkern

duraplus®



Beschreibung			Lochung/ Abstand	F1		P.E.	Krt.
				Art.-Nr.			
FS-Wechsel-Garnitur (Knopf/Griff)	42-47	9	72	1902241		1	5
FS-Türgriff-Garnitur (Griff/Griff)	42-47	9	72	1902313		1	5

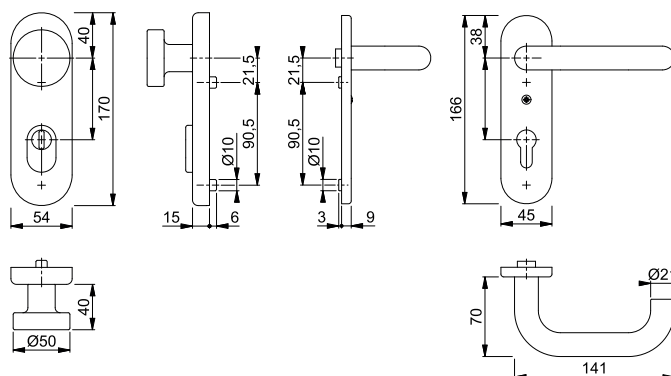

Befestigungs-Sets für Sondertürdicken siehe S. 920.



Paris - FS-58/3331K/353K-1/138F ES1 (SK2)

HOPPE-Aluminium-Feuerschutz-Schutz-Kurzschild-Wechsel-Garnitur für Außen-/Wohnungsabschluss-Türen:

- geprüft nach **DIN 18257 ES1 (SK2)**, **DIN 18273** und mitgeprüft in Notausgangs-Verschlässen nach **DIN EN 179**
- Lagerung: außen Knopf fest, innen Türgriff fest/drehbar, wartungsfreies Gleitlager
- Verbindung: HOPPE-FDW-Profilvollstift
- Unterkonstruktion: Stahl, Stütznocken
- Befestigung: verdeckt, durchgehend, Gewindeschrauben M6; innen sichtbar, Gewindeschraube M4
- Besonderheit: Türgriff mit Stahlkern

duraplus®



Beschreibung			Lochung/ Abstand	F1		P.E.	Krt.
				Art.-Nr.			
FS-Wechsel-Garnitur (Knopf/Griff)	42-47	9	72	1902364		1	5
FS-Türgriff-Garnitur (Griff/Griff)	42-47	9	72	1902399		1	5

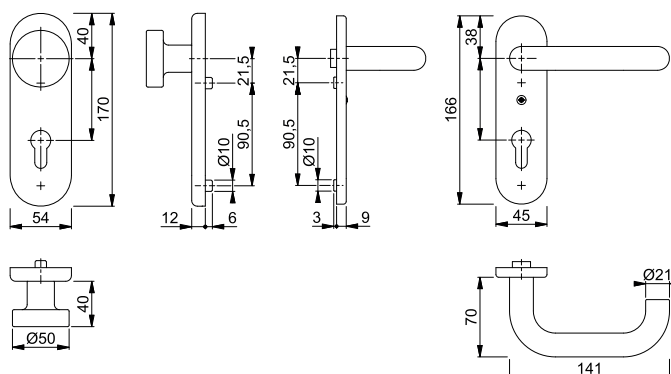

Befestigungs-Sets für Sondertürdicken siehe S. 920.



Sertos®





■ **Paris - FS-E86G/3332ZA/42H/42HS/138 ES1 (SK2)**

HOPPE-Edelstahl-Feuerschutz-Kombi-Schutz-Wechsel-Garnitur mit Zylinder-Abdeckung für Außen-/Wohnungsabschluss-Türen:

- entspricht **DIN 18257 ES1** und **DIN 18273**, PIVCERT**Plus** (1.000.000 Prüfzyklen; siehe Zertifikat 29V48 für die **Sertos®**-Innentür-Garnitur) und geeignet für Notausgangsverschlüsse nach **DIN EN 179**
- Lagerung: außen gekröpfter Knopf fest, ummontierbar; innen Türgriff fest/drehbar, HOPPE-Steckgriff-Verbindung mit Kugel-Arretierung **Sertos®**, wartungsfreies Gleitlager
- Verbindung: HOPPE-FDW-Profilvollstift
- Zylinder-Abdeckung: gehärteter Stahl, für vorstehende Zylinderlänge 10-18 mm
- Unterkonstruktion: Stahl, Stütznocken
- Befestigung: verdeckt, durchgehend, Gewindeschrauben M5
- Besonderheit: außen Langschild, innen Rosetten

duraplus®



Beschreibung			Lochung/ Abstand	F69			P.E.	Krt.	
				Art.-Nr.					
FS-Wechsel-Garnitur (Knopf/Griff)		42-47	9		72	10723270		1	5

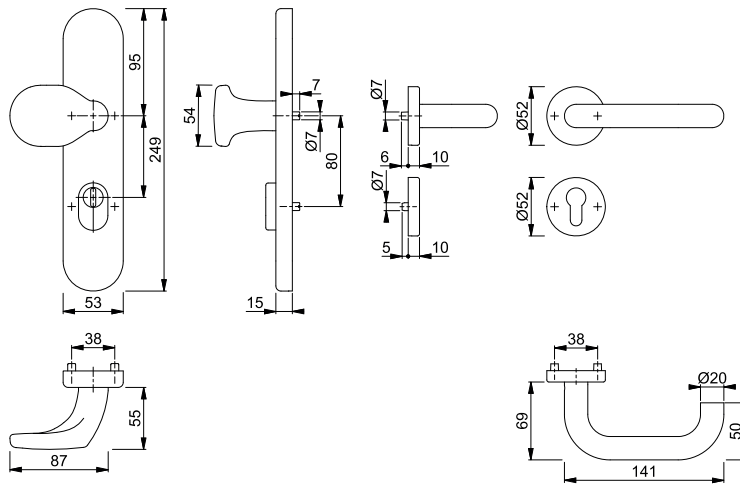

Feuerschutz-(Antipanik-)Schutzbeschläge

■ Paris - FS-E86G/3332ZA/3310/138F ES1 (SK2)

HOPPE-Edelstahl-Feuerschutz-Schutz-Langschild-Wechsel-Garnitur mit Zylinder-Abdeckung für Außen-/Wohnungsabschluss-Türen:

- geprüft und zertifiziert nach **DIN EN 1906: 47-D1142U (SK2)**, entspricht **DIN 18257 ES1** und **DIN 18273**, und mitgeprüft in Notausgangs-Verschlüssen nach **DIN EN 179**, Objekt-Garnitur
- Lagerung: außen gekröpfter Knopf fest, ummontierbar; innen Türgriff fest/drehbar, wartungsfreies Gleitlager
- Verbindung: HOPPE-FDW-Profilvollstift
- Zylinder-Abdeckung: gehärteter Stahl, für vorstehende Zylinderlänge 10-18 mm
- Unterkonstruktion: außen Stahl, innen Zamak/Stahl, Stütznocken
- Befestigung: verdeckt, durchgehend, Gewindeschrauben M6

duraplus®



Beschreibung	Icon	42-47	9	Lochung/ Abstand	F69	P.E.	Krt.
					Art.-Nr.		
FS-Wechsel-Garnitur (Knopf/Griff)		42-47	9	72	3917771	1	5
		67-72	9	92	11625795	1	5
FS-Türgriff-Garnitur (Griff/Griff)		42-47	9	72	3917762	1	5
FS-Antipanik-Türgriff-Garnitur (Griff/Griff)		67-72	9	92	3990003	1	5

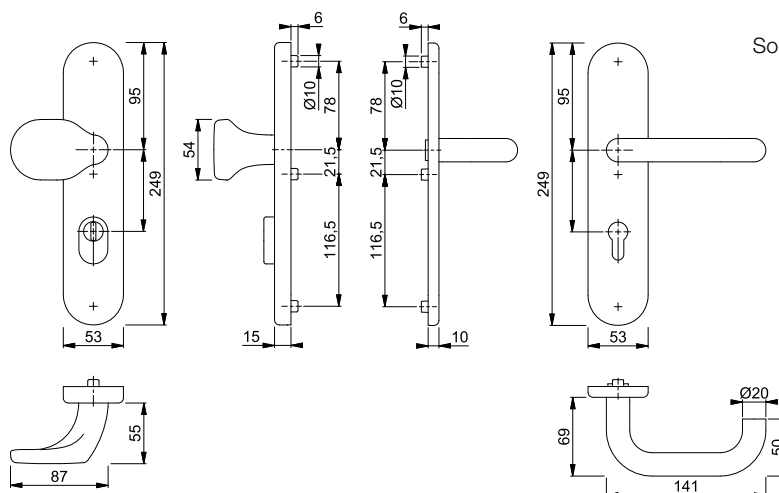

Befestigungs-Sets für Sondertürdicken siehe S. 920.



Paris - FS-E86G/3331/3310/138F ES1 (SK2)

HOPPE-Edelstahl-Feuerschutz-Schutz-Langschild-Wechsel-Garnitur für Außen-/Wohnungsabschluss-Türen:

- geprüft und zertifiziert nach **DIN EN 1906: 47-D1142U (SK2)**, entspricht **DIN 18257 ES1** und **DIN 18273**, und mitgeprüft in Notausgangs-Verschlässen nach **DIN EN 179**, Objekt-Garnitur
- Lagerung: außen gekröpfter Knopf fest, ummontierbar; innen Türgriff fest/drehbar, wartungsfreies Gleitlager
- Verbindung: HOPPE-FDW-Profilvollstift
- Unterkonstruktion: außen Stahl, innen Zamak/Stahl, Stütznocken
- Befestigung: verdeckt, durchgehend, Gewindeschrauben M6

duraplus®



Beschreibung	42-47	9	Lochung/ Abstand	F69 Art.-Nr.				P.E.	Krt.
FS-Wechsel-Garnitur (Knopf/Griff)	42-47	9	72	3918010				1	5
	67-72	9	92	3965570				1	5
FS-Türgriff-Garnitur (Griff/Griff)	42-47	9	72	3917797				1	5
FS-Antipanik-Türgriff-Garnitur (Griff/Griff)	67-72	9	92	3965553				1	5

Befestigungs-Sets für Sondertürdicken siehe S. 920.

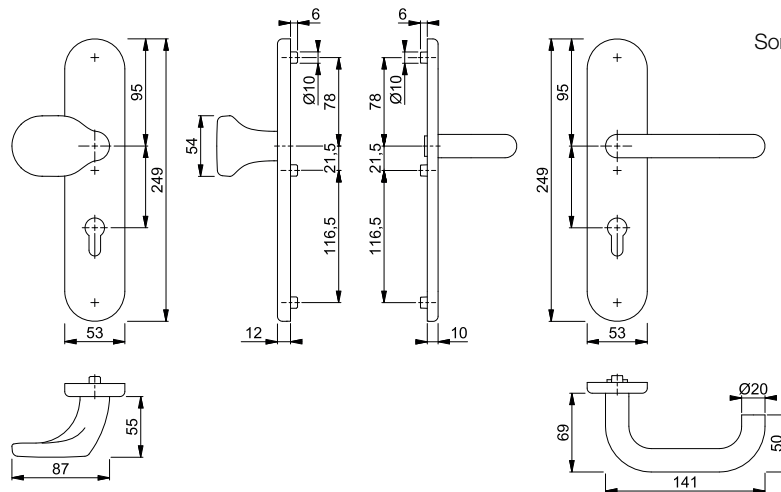

Feuerschutz-(Antipanik-)Schutzbeschläge



Paris - FS-E58/3332KZA/353K-1/138F ES1 (SK2)

HOPPE-Edelstahl-Feuerschutz-Schutz-Kurzschild-Wechsel-Garnitur mit Zylinder-Abdeckung für Außen-/Wohnungsabschluss-Türen:

- geprüft nach **DIN 18257 ES1 (SK2)**, **DIN 18273** und mitgeprüft in Notausgangs-Verschlässen nach **DIN EN 179**
- Lagerung: außen Knopf fest, innen Türgriff fest/drehbar, wartungsfreies Gleitlager
- Verbindung: HOPPE-FDW-Profilvollstift
- Zylinder-Abdeckung: gehärteter Stahl, für vorstehende Zylinderlänge 10-18 mm
- Unterkonstruktion: Stahl, Stütznocken
- Befestigung: verdeckt, durchgehend, Gewindeschrauben M6; innen sichtbar, Gewindeschraube M4

duraplus®



Beschreibung			Lochung/ Abstand	F69			P.E.	Krt.
				Art.-Nr.				
FS-Wechsel-Garnitur (Knopf/Griff)	42-47	9		72	1901610		1	5
FS-Türgriff-Garnitur (Griff/Griff)	42-47	9		72	1901628		1	5

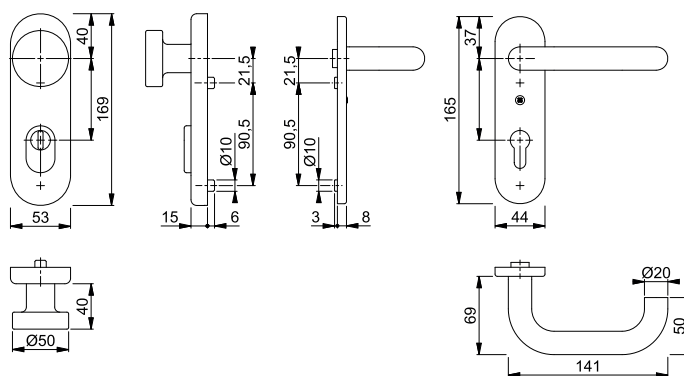

Befestigungs-Sets für Sondertürdicken siehe S. 920.



Paris - FS-E58/3331K/353K-1/138F ES1 (SK2)

HOPPE-Edelstahl-Feuerschutz-Schutz-Kurzschild-Wechsel-Garnitur für Außen-/Wohnungsabschluss-Türen:

- geprüft nach **DIN 18257 ES1 (SK2)**, **DIN 18273** und mitgeprüft in Notausgangs-Verschlässen nach **DIN EN 179**
- Lagerung: außen Knopf fest, innen Türgriff fest/drehbar, wartungsfreies Gleitlager
- Verbindung: HOPPE-FDW-Profilvollstift
- Unterkonstruktion: Stahl, Stütznocken
- Befestigung: verdeckt, durchgehend, Gewindeschrauben M6; innen sichtbar, Gewindeschraube M4

duraplus®



Beschreibung			Lochung/ Abstand	F69			P.E.	Krt.
				Art.-Nr.				
FS-Wechsel-Garnitur (Knopf/Griff)	42-47	9		72	1901599		1	5
FS-Türgriff-Garnitur (Griff/Griff)	42-47	9		72	1901564		1	5

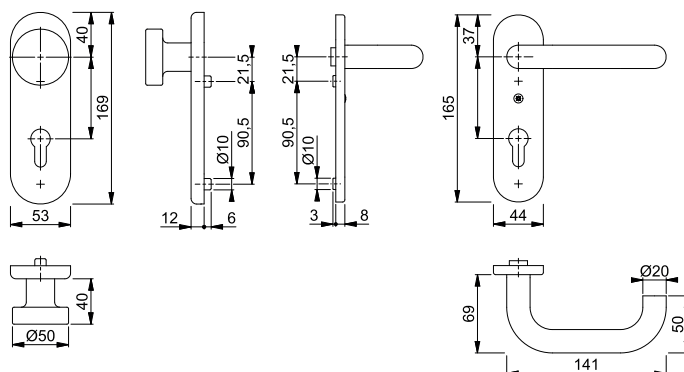

Befestigungs-Sets für Sondertürdicken siehe S. 920.



Rotterdam - FS-86G/3332ZA/3310/1401F ES1 (SK2)









duraplus®

HOPPE-Aluminium-Feuerschutz-Schutz-Langschild-Wechsel-Garnitur mit Zylinder-Abdeckung für Außen-/Wohnungsabschluss-Türen:



- geprüft und zertifiziert nach **DIN EN 1906: 47-D1142U (SK2)**, entspricht **DIN 18257 ES1** und **DIN 18273**, und mitgeprüft in Notausgangs-Verschlüssen nach **DIN EN 179**, Objekt-Garnitur
- Lagerung: außen gekröpfter Knopf fest, ummontierbar; innen Türgriff fest/drehbar, wartungsfreies Gleitlager
- Verbindung: HOPPE-FDW-Profilvollstift
- Zylinder-Abdeckung: gehärteter Stahl, für vorstehende Zylinderlänge 10-18 mm
- Unterkonstruktion: außen Stahl, innen Zamak/Stahl, Stütznocken
- Befestigung: verdeckt, durchgehend, Gewindeschrauben M6
- Besonderheit: Türgriff mit Stahlkern



Beschreibung			Lochung/ Abstand	F1		P.E.	Krt.
				Art.-Nr.			
FS-Wechsel-Garnitur (Knopf/Griff) 	42-47	9		72	3920494	1	5
	67-72	9		92	11625825	1	5
FS-Türgriff-Garnitur (Griff/Griff)	42-47	9		72	3962985	1	5
FS-Antipanik-Türgriff-Garnitur (Griff/Griff) 	67-72	9		92	3962993	1	5

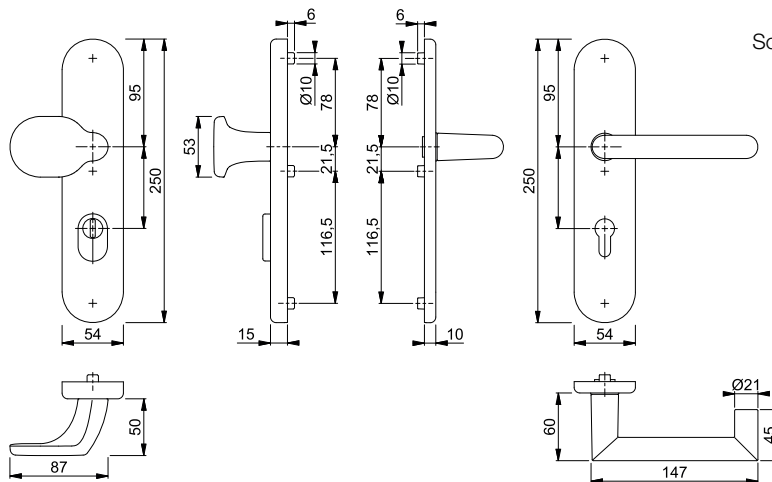

Befestigungs-Sets für Sondertürdicken siehe S. 920.

Feuerschutz-(Antipanik-)Schutzbeschläge



Rotterdam - FS-86G/3331/3310/1401F ES1 (SK2)

HOPPE-Aluminium-Feuerschutz-Schutz-Langschild-Wechsel-Garnitur für Außen-/Wohnungsabschluss-Türen:

- geprüft und zertifiziert nach **DIN EN 1906: 47-D1142U (SK2)**, entspricht **DIN 18257 ES1** und **DIN 18273**, und mitgeprüft in Notausgangs-Verschlüssen nach **DIN EN 179**, Objekt-Garnitur
- Lagerung: außen gekröpfter Knopf fest, ummontierbar; innen Türgriff fest/drehbar, wartungsfreies Gleitlager
- Verbindung: HOPPE-FDW-Profilvollstift
- Unterkonstruktion: außen Stahl, innen Zamak/Stahl, Stütznocken
- Befestigung: verdeckt, durchgehend, Gewindeschrauben M6
- Besonderheit: Türgriff mit Stahlkern

duraplus®



Beschreibung	F1	Lochung/Abstand	F1		P.E.	Krt.
			Art.-Nr.			
FS-Wechsel-Garnitur (Knopf/Griff)	42-47	9	72	3920486	1	5
	67-72	9	92	11625818	1	5
FS-Türgriff-Garnitur (Griff/Griff)	42-47	9	72	3963072	1	5
FS-Antipanik-Türgriff-Garnitur (Griff/Griff)	67-72	9	92	3963110	1	5

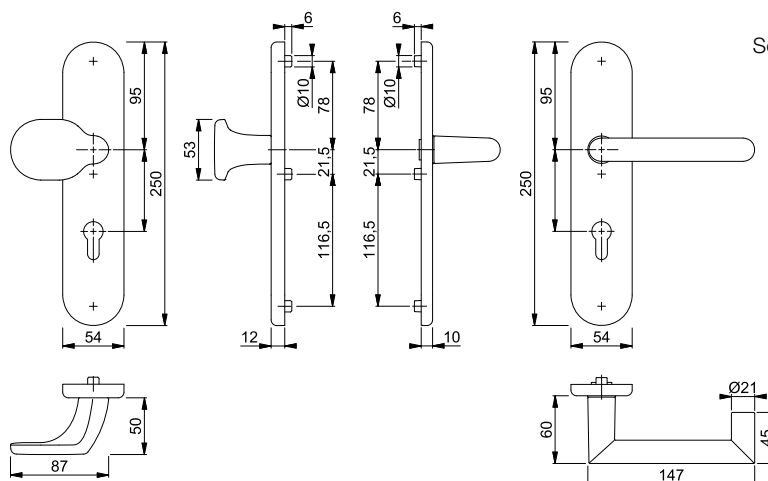

Befestigungs-Sets für Sondertürdicken siehe S. 920.



Sertos®





■ **Rotterdam - FS-E86G/3332ZA/42H/42HS/1401 ES1 (SK2)**

HOPPE-Edelstahl-Feuerschutz-Kombi-Schutz-Wechsel-Garnitur mit Zylinder-Abdeckung für Außen-/Wohnungsabschluss-Türen:

- entspricht **DIN 18257 ES1** und **DIN 18273**, PIVCERT**Plus** (1.000.000 Prüfzyklen; siehe Zertifikat 29V48 für die **Sertos®**-Innentür-Garnitur) und geeignet für Notausgangsverschlüsse nach **DIN EN 179**
- Lagerung: außen gekröpfter Knopf fest, ummontierbar; innen Türgriff fest/drehbar, HOPPE-Steckgriff-Verbindung mit Kugel-Arretierung **Sertos®**, wartungsfreies Gleitlager
- Verbindung: HOPPE-FDW-Profilvollstift
- Zylinder-Abdeckung: gehärteter Stahl, für vorstehende Zylinderlänge 10-18 mm
- Unterkonstruktion: Stahl, Stütznocken
- Befestigung: verdeckt, durchgehend, Gewindeschrauben M5
- Besonderheit: außen Langschild, innen Rosetten

duraplus®



Beschreibung			Lochung/ Abstand	F69			P.E.	Krt.	
				Art.-Nr.					
FS-Wechsel-Garnitur (Knopf/Griff)		42-47	9		72	10723261		1	5

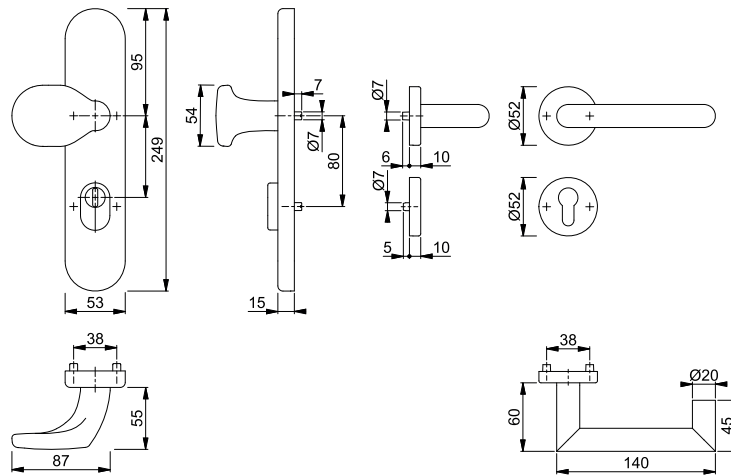

Feuerschutz-(Antipanik-)Schutzbeschläge

Rotterdam - FS-E86G/3332ZA/3310/1401F ES1 (SK2)

duraplus®



HOPPE-Edelstahl-Feuerschutz-Schutz-Langschild-Wechsel-Garnitur mit Zylinder-Abdeckung für Außen-/Wohnungsabschluss-Türen:

- geprüft und zertifiziert nach **DIN EN 1906: 47-D1142U (SK2)**, entspricht **DIN 18257 ES1** und **DIN 18273**, und mitgeprüft in Notausgangs-Verschlüssen nach **DIN EN 179**, Objekt-Garnitur
- Lagerung: außen gekröpfter Knopf fest, ummontierbar; innen Türgriff fest/drehbar, wartungsfreies Gleitlager
- Verbindung: HOPPE-FDW-Profilvollstift
- Zylinder-Abdeckung: gehärteter Stahl, für vorstehende Zylinderlänge 10-18 mm
- Unterkonstruktion: außen Stahl, innen Zamak/Stahl, Stütznocken
- Befestigung: verdeckt, durchgehend, Gewindeschrauben M6



Beschreibung	Icon	42-47	9	Lochung/ Abstand	F69	P.E.	Krt.
					Art.-Nr.		
FS-Wechsel-Garnitur (Knopf/Griff)		42-47	9	72	3918159	1	5
					11625806	1	5
FS-Türgriff-Garnitur (Griff/Griff)		42-47	9	72	3965908	1	5
FS-Antipanik-Türgriff-Garnitur (Griff/Griff)		67-72	9	92	3965959	1	5

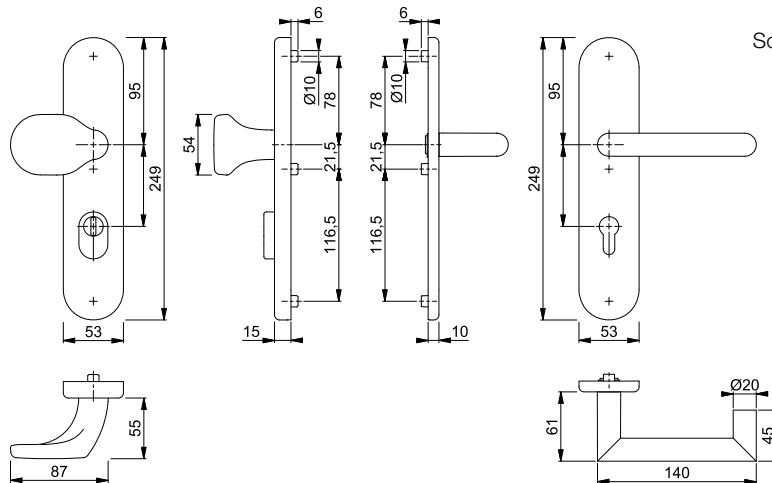

Befestigungs-Sets für Sondertürdicken siehe S. 920.



Rotterdam - FS-E86G/3331/3310/1401F ES1 (SK2)

HOPPE-Edelstahl-Feuerschutz-Schutz-Langschild-Wechsel-Garnitur für Außen-/Wohnungsabschluss-Türen:

- geprüft und zertifiziert nach **DIN EN 1906: 47-D1142U (SK2)**, entspricht **DIN 18257 ES1** und **DIN 18273**, und mitgeprüft in Notausgangs-Verschlüssen nach **DIN EN 179**, Objekt-Garnitur
- Lagerung: außen gekröpfter Knopf fest, ummontierbar; innen Türgriff fest/drehbar, wartungsfreies Gleitlager
- Verbindung: HOPPE-FDW-Profilvollstift
- Unterkonstruktion: außen Stahl, innen Zamak/Stahl, Stütznocken
- Befestigung: verdeckt, durchgehend, Gewindeschrauben M6

duraplus®



Beschreibung	F69	Lochung/Abstand	F69		P.E.	Krt.
			Art.-Nr.			
FS-Wechsel-Garnitur (Knopf/Griff)	42-47	9	72	3918141	1	5
	67-72	9	92	10790510	1	5
FS-Türgriff-Garnitur (Griff/Griff)	42-47	9	72	3965975	1	5
FS-Antipanik-Türgriff-Garnitur (Griff/Griff)	67-72	9	92	3966003	1	5

Befestigungs-Sets für Sondertürdicken siehe S. 920.

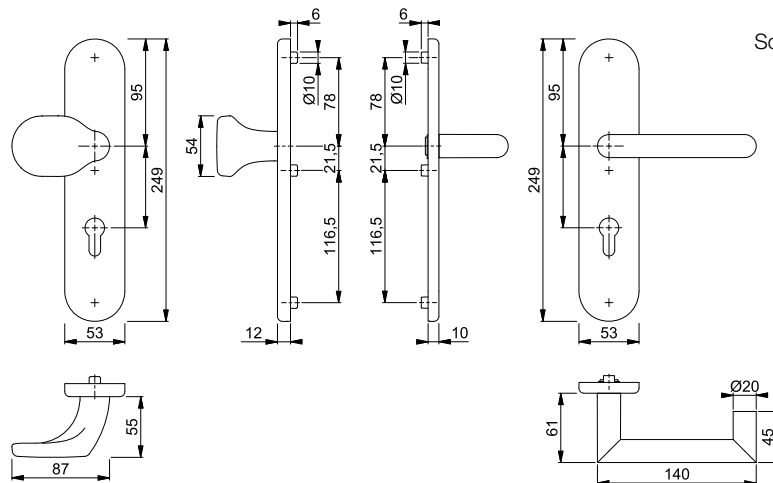

Feuerschutz-(Antipanik-)Schutzbeschläge



San Francisco - FS-86G/3332ZA/3310/1301F ES1 (SK2)

duraplus®



HOPPE-Aluminium-Feuerschutz-Schutz-Langschild-Wechsel-Garnitur mit Zylinder-Abdeckung für Außen-/Wohnungsabschluss-Türen:

- geprüft und zertifiziert nach **DIN EN 1906: 47-D1142U (SK2)**, entspricht **DIN 18257 ES1** und **DIN 18273**, und mitgeprüft in Notausgangs-Verschlüssen nach **DIN EN 179**, Objekt-Garnitur
- Lagerung: außen gekröpfter Knopf fest, ummontierbar; innen Türgriff fest/drehbar, wartungsfreies Gleitlager
- Verbindung: HOPPE-FDW-Profilvollstift
- Zylinder-Abdeckung: gehärteter Stahl, für vorstehende Zylinderlänge 10-18 mm
- Unterkonstruktion: außen Stahl, innen Zamak/Stahl, Stütznocken
- Befestigung: verdeckt, durchgehend, Gewindeschrauben M6
- Besonderheit: Türgriff mit Stahlkern



Beschreibung			Lochung/ Abstand	F1				P.E.	Krt.
				Art.-Nr.					
FS-Wechsel-Garnitur (Knopf/Griff)	42-47	9	72	3920460				1	5
	67-72	9	92	11737895				1	5
FS-Türgriff-Garnitur (Griff/Griff)	42-47	9	72	3920267				1	5

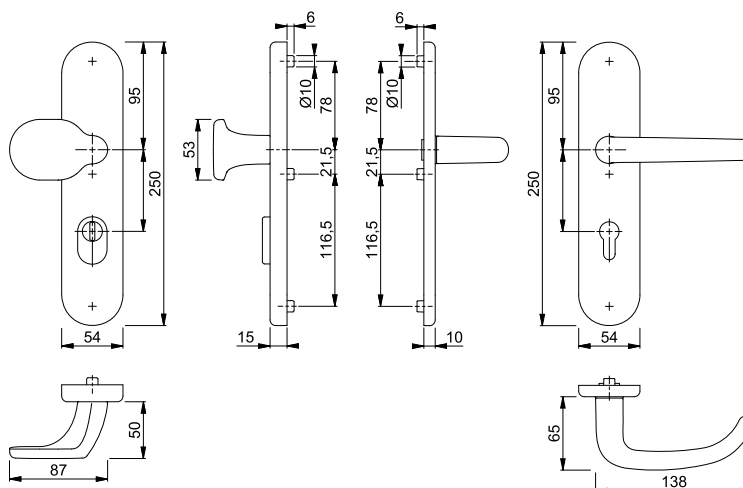

Befestigungs-Sets für Sondertürdicken siehe S. 920.



San Francisco - FS-86G/3331/3310/1301F ES1 (SK2)









duraplus®

HOPPE-Aluminium-Feuerschutz-Schutz-Langschild-Wechsel-Garnitur für Außen-/Wohnungsabschluss-Türen:



- geprüft und zertifiziert nach **DIN EN 1906: 47-D1142U (SK2)**, entspricht **DIN 18257 ES1** und **DIN 18273**, und mitgeprüft in Notausgangs-Verschlüssen nach **DIN EN 179**, Objekt-Garnitur
- Lagerung: außen gekröpfter Knopf fest, ummontierbar; innen Türgriff fest/drehbar, wartungsfreies Gleitlager
- Verbindung: HOPPE-FDW-Profilvollstift
- Unterkonstruktion: außen Stahl, innen Zamak/Stahl, Stütznocken
- Befestigung: verdeckt, durchgehend, Gewindeschrauben M6
- Besonderheit: Türgriff mit Stahlkern



Beschreibung			Lochung/ Abstand	F1				P.E.	Krt.
				Art.-Nr.					
FS-Wechsel-Garnitur (Knopf/Griff) 	42-47	9	 72	3920435				1	5
	67-72	9	 92	11737931				1	5
FS-Türgriff-Garnitur (Griff/Griff)	42-47	9	 72	3920161				1	5
FS-Antipanic-Türgriff-Garnitur (Griff/Griff) 	67-72	9	 92	3963195				1	5

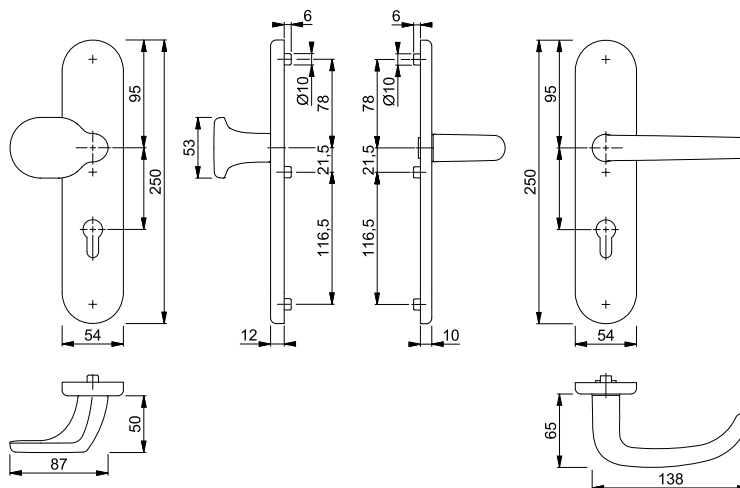

Befestigungs-Sets für Sondertürdicken siehe S. 920.

Feuerschutz-(Antipanik-)Schutzbeschläge



Sertos®

San Francisco - FS-E86G/3332ZA/42H/42HS/1301 ES1 (SK2)

HOPPE-Edelstahl-Feuerschutz-Kombi-Schutz-Wechsel-Garnitur mit Zylinder-Abdeckung für Außen-/Wohnungsabschluss-Türen:

- entspricht **DIN 18257 ES1** und **DIN 18273**, PIVCERTPlus (1.000.000 Prüfzyklen; siehe Zertifikat 29V48 für die Sertos®-Innentür-Garnitur) und geeignet für Notausgangsschlösser nach **DIN EN 179**
- Lagerung: außen gekröpfter Knopf fest, ummontierbar; innen Türgriff fest/drehbar, HOPPE-Steckgriff-Verbindung mit Kugel-Arretierung Sertos®, wartungsfreies Gleitlager
- Verbindung: HOPPE-FDW-Profilvollstift
- Zylinder-Abdeckung: gehärteter Stahl, für vorstehende Zylinderlänge 10-18 mm
- Unterkonstruktion: Stahl, Stütznocken
- Befestigung: verdeckt, durchgehend, Gewindeschrauben M5
- Besonderheit: außen Langschild, innen Rosetten

duraplus®



Beschreibung			Lochung/ Abstand	F69			P.E.	Krt.	
				Art.-Nr.					
FS-Wechsel-Garnitur (Knopf/Griff)		42-47	9	72	10723253			1	5

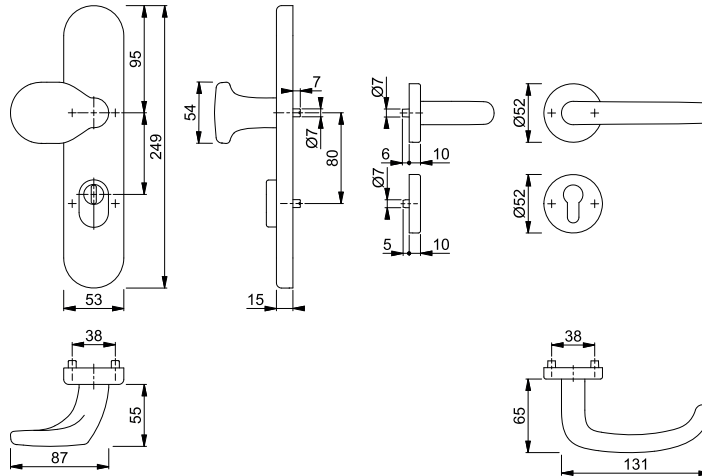



San Francisco - FS-E86G/3332ZA/3310/1301F ES1 (SK2)

duraplus®

HOPPE-Edelstahl-Feuerschutz-Schutz-Langschild-Wechsel-Garnitur mit Zylinder-Abdeckung für Außen-/Wohnungsabschluss-Türen:

- geprüft und zertifiziert nach **DIN EN 1906: 47-D1142U (SK2)**, entspricht **DIN 18257 ES1** und **DIN 18273**, und mitgeprüft in Notausgangs-Verschlüssen nach **DIN EN 179**, Objekt-Garnitur
- Lagerung: außen gekröpfter Knopf fest, ummontierbar; innen Türgriff fest/drehbar, wartungsfreies Gleitlager
- Verbindung: HOPPE-FDW-Profilvollstift
- Zylinder-Abdeckung: gehärteter Stahl, für vorstehende Zylinderlänge 10-18 mm
- Unterkonstruktion: außen Stahl, innen Zamak/Stahl, Stütznocken
- Befestigung: verdeckt, durchgehend, Gewindeschrauben M6



Beschreibung	42-47	9	Lochung/ Abstand	F69		P.E.	Krt.
				Art.-Nr.			
FS-Wechsel-Garnitur (Knopf/Griff)	42-47	9	72	3918116		1	5
	67-72	9	92	11738169		1	5
FS-Türgriff-Garnitur (Griff/Griff)	42-47	9	72	3918095		1	5
FS-Antipanic-Türgriff-Garnitur (Griff/Griff)	67-72	9	92	3966020		1	5

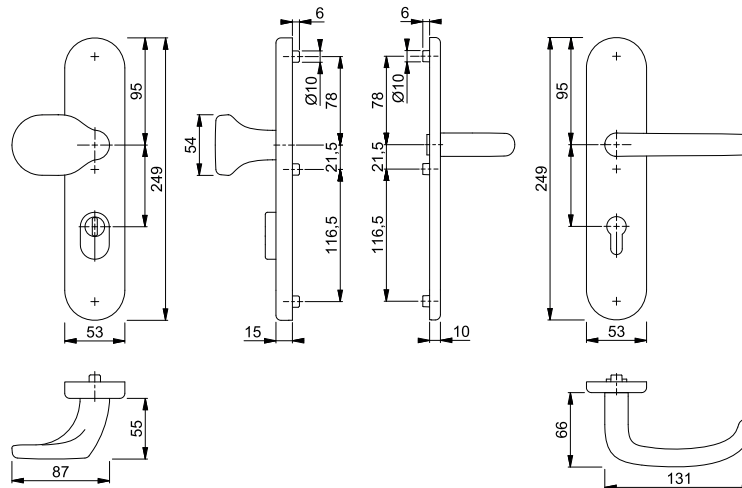

Befestigungs-Sets für Sondertürdicken siehe S. 920.

Feuerschutz-(Antipanik-)Schutzbeschläge



San Francisco - FS-E86G/3331/3310/1301F ES1 (SK2)

duraplus®

HOPPE-Edelstahl-Feuerschutz-Schutz-Langschild-Wechsel-Garnitur für Außen-/Wohnungsabschluss-Türen:

- geprüft und zertifiziert nach **DIN EN 1906: 47-D1142U (SK2)**, entspricht **DIN 18257 ES1** und **DIN 18273**, und mitgeprüft in Notausgangs-Verschlüssen nach **DIN EN 179**, Objekt-Garnitur
- Lagerung: außen gekröpfter Knopf fest, ummontierbar; innen Türgriff fest/drehbar, wartungsfreies Gleitlager
- Verbindung: HOPPE-FDW-Profilvollstift
- Unterkonstruktion: außen Stahl, innen Zamak/Stahl, Stütznocken
- Befestigung: verdeckt, durchgehend, Gewindeschrauben M6



Beschreibung			Lochung/ Abstand	F69				P.E.	Krt.
				Art. -Nr.					
FS-Wechsel-Garnitur (Knopf/Griff)				72	3918108			1	5
				92	11738261			1	5
FS-Türgriff-Garnitur (Griff/Griff)				72	3918087			1	5
FS-Antipanik-Türgriff-Garnitur (Griff/Griff)				92	3966134			1	5

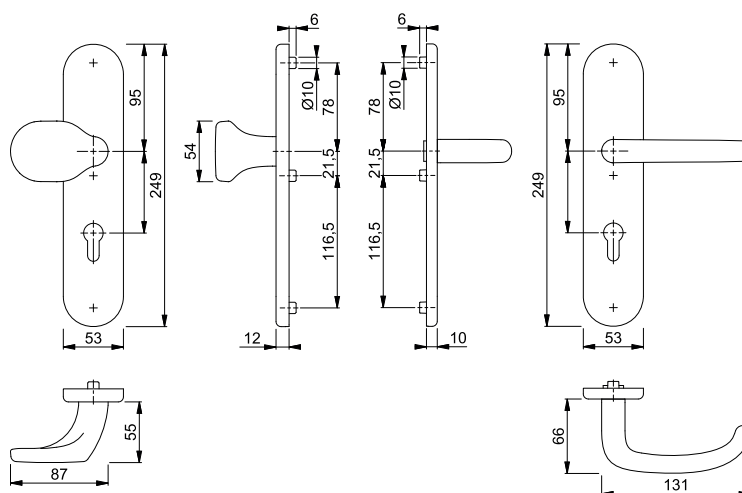

Befestigungs-Sets für Sondertürdicken siehe S. 920.



Stockholm - FS-76G/3332ZA/3310/1140F ES1 (SK2)

duraplus®

HOPPE-Aluminium-Feuerschutz-Schutz-Langschild-Wechsel-Garnitur mit Zylinder-Abdeckung für Außen-/Wohnungsabschluss-Türen:



- geprüft und zertifiziert nach **DIN EN 1906: 47-D1142U (SK2)**, entspricht **DIN 18257 ES1** und **DIN 18273**, Objekt-Garnitur
- Lagerung: außen gekröpfter Knopf fest, ummontierbar; innen Türgriff fest/drehbar, wartungsfreies Gleitlager
- Verbindung: HOPPE-FDW-Profilvollstift
- Zylinder-Abdeckung: gehärteter Stahl, für vorstehende Zylinderlänge 10-18 mm
- Unterkonstruktion: außen Stahl, innen Zamak/Stahl, Stütznocken
- Befestigung: verdeckt, durchgehend, Gewindeschrauben M6
- Besonderheit: Türgriff mit Stahlkern



Beschreibung	42-47	9	Lochung/ Abstand	F1 Art.-Nr.				P.E.	Krt.
FS-Wechsel-Garnitur (Knopf/Griff)			72	3963267				1	5
FS-Türgriff-Garnitur (Griff/Griff)			72	3963380				1	5

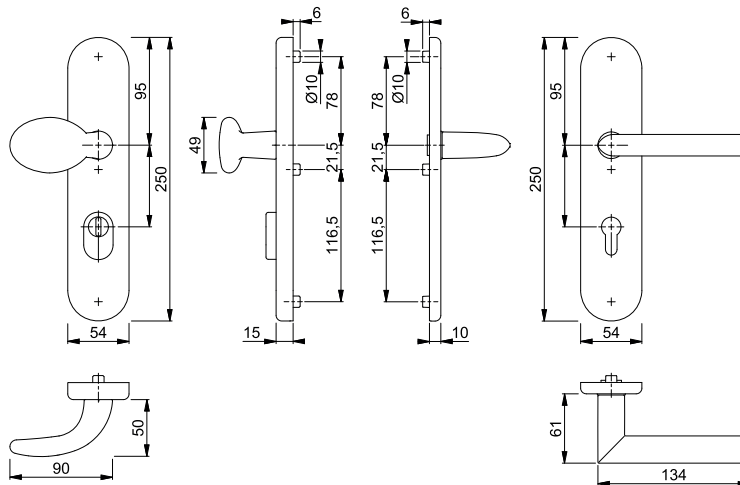

Befestigungs-Sets für Sondertürdicken siehe S. 920.







Stockholm - FS-76G/3331/3310/1140F ES1 (SK2)

HOPPE-Aluminium-Feuerschutz-Schutz-Langschild-Wechsel-Garnitur für Außen-/Wohnungsabschluss-Türen:

- geprüft und zertifiziert nach **DIN EN 1906: 47-D1142U (SK2)**, entspricht **DIN 18257 ES1** und **DIN 18273**, Objekt-Garnitur
- Lagerung: außen gekröpfter Knopf fest, ummontierbar; innen Türgriff fest/drehbar, wartungsfreies Gleitlager
- Verbindung: HOPPE-FDW-Profilvollstift
- Unterkonstruktion: außen Stahl, innen Zamak/Stahl, Stütznocken
- Befestigung: verdeckt, durchgehend, Gewindeschrauben M6
- Besonderheit: Türgriff mit Stahlkern

duraplus®



Beschreibung			Lochung/ Abstand	F1				P.E.	Krt.
				Art. -Nr.					
FS-Wechsel-Garnitur (Knopf/Griff)	42-47	9	 72	3963401				1	5
FS-Türgriff-Garnitur (Griff/Griff)	42-47	9	 72	3963507				1	5

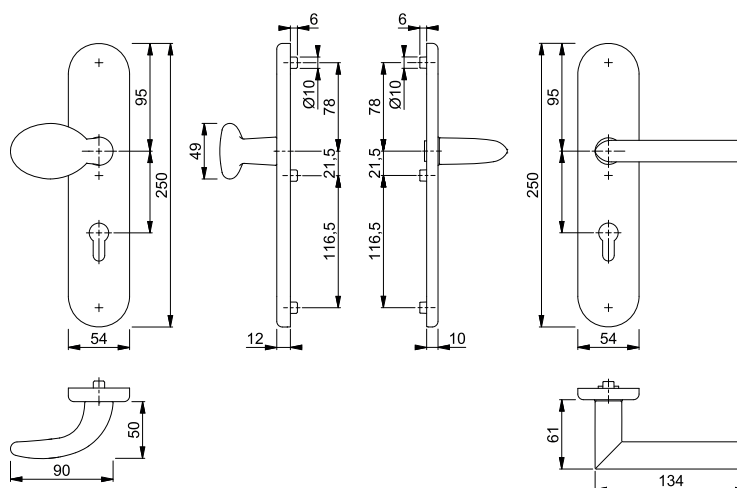

Befestigungs-Sets für Sondertürdicken siehe S. 920.



Sertos®



■ **Stockholm - FS-E86G/3332ZA/42H/42HS/1140 ES1 (SK2)**

HOPPE-Edelstahl-Feuerschutz-Kombi-Schutz-Wechsel-Garnitur mit Zylinder-Abdeckung für Außen-/Wohnungsabschluss-Türen:

- entspricht **DIN 18257 ES1** und **DIN 18273**, PIVCERT**Plus** (1.000.000 Prüfzyklen; siehe Zertifikat 29V48 für die **Sertos®**-Innentür-Garnitur)
- Lagerung: außen gekröpfter Knopf fest, ummontierbar; innen Türgriff fest/drehbar, HOPPE-Steckgriff-Verbindung mit Kugel-Arretierung **Sertos®**, wartungsfreies Gleitlager
- Verbindung: HOPPE-FDW-Profilvollstift
- Zylinder-Abdeckung: gehärteter Stahl, für vorstehende Zylinderlänge 10-18 mm
- Unterkonstruktion: Stahl, Stütznocken
- Befestigung: verdeckt, durchgehend, Gewindeschrauben M5
- Besonderheit: außen Langschild, innen Rosetten

duraplus®



Beschreibung			Lochung/ Abstand	F69				P.E.	Krt.
				Art.-Nr.					
FS-Wechsel-Garnitur (Knopf/Griff)	42-47	9	 72	10723245				1	5

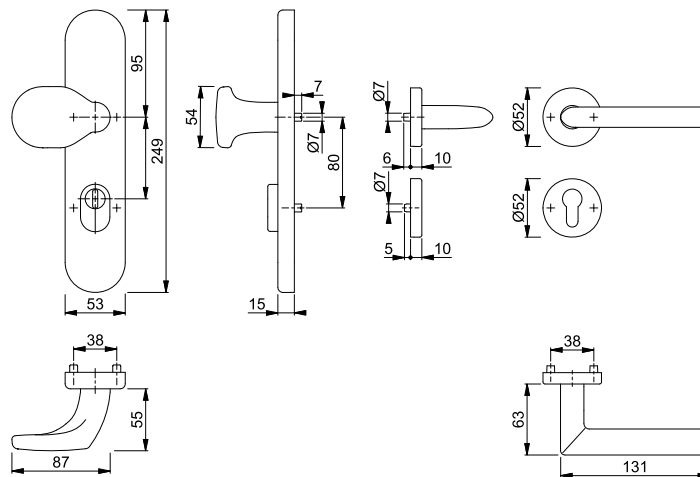

Feuerschutz-(Antipanik-)Schutzbeschläge



Stockholm - FS-E86G/3332ZA/3310/1140F ES1 (SK2)

duraplus®



HOPPE-Edelstahl-Feuerschutz-Schutz-Langschild-Wechsel-Garnitur mit Zylinder-Abdeckung für Außen-/Wohnungsabschluss-Türen:

- geprüft und zertifiziert nach **DIN EN 1906: 47-D1142U (SK2)**, entspricht **DIN 18257 ES1** und **DIN 18273**, Objekt-Garnitur
- Lagerung: außen gekröpfter Knopf fest, ummontierbar; innen Türgriff fest/drehbar, wartungsfreies Gleitlager
- Verbindung: HOPPE-FDW-Profilvollstift
- Zylinder-Abdeckung: gehärteter Stahl, für vorstehende Zylinderlänge 10-18 mm
- Unterkonstruktion: außen Stahl, innen Zamak/Stahl, Stütznocken
- Befestigung: verdeckt, durchgehend, Gewindeschrauben M6



Beschreibung			Lochung/ Abstand	F69				P.E.	Krt.
				Art.-Nr.					
FS-Wechsel-Garnitur (Knopf/Griff)	42-47	9	72	3918052				1	5
FS-Türgriff-Garnitur (Griff/Griff)	42-47	9	72	3918036				1	5

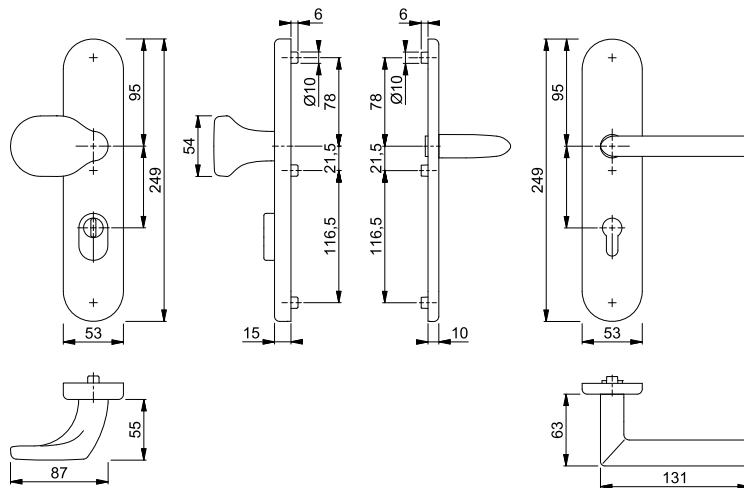

Befestigungs-Sets für Sondertürdicken siehe S. 920.







Stockholm - FS-E86G/3331/3310/1140F ES1 (SK2)

HOPPE-Edelstahl-Feuerschutz-Schutz-Langschild-Wechsel-Garnitur für Außen-/Wohnungsabschluss-Türen:

- geprüft und zertifiziert nach **DIN EN 1906: 47-D1142U (SK2)**, entspricht **DIN 18257 ES1** und **DIN 18273**, Objekt-Garnitur
- Lagerung: außen gekröpfter Knopf fest, ummontierbar; innen Türgriff fest/drehbar, wartungsfreies Gleitlager
- Verbindung: HOPPE-FDW-Profilvollstift
- Unterkonstruktion: außen Stahl, innen Zamak/Stahl, Stütznocken
- Befestigung: verdeckt, durchgehend, Gewindeschrauben M6

duraplus®



Beschreibung			Lochung/ Abstand	F69				P.E.	Krt.
				Art.-Nr.					
FS-Wechsel-Garnitur (Knopf/Griff)	42-47	9	 72	3918044				1	5
FS-Türgriff-Garnitur (Griff/Griff)	42-47	9	 72	3918028				1	5

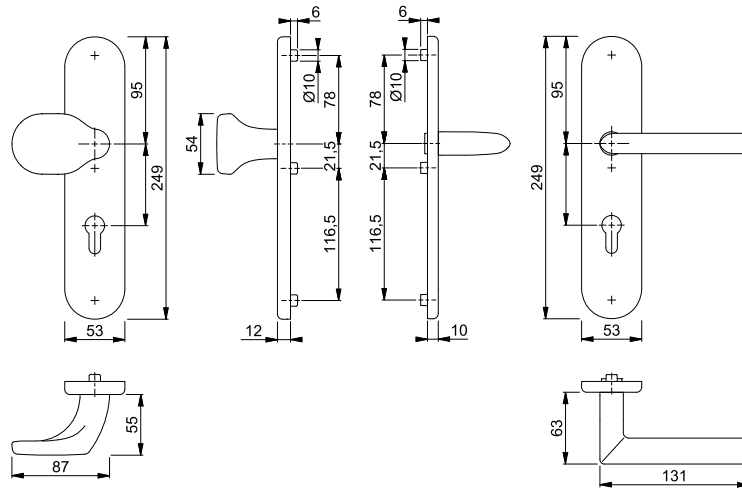

Befestigungs-Sets für Sondertürdicken siehe S. 920.



Stockholm - FS-86G/3332ZA/3310/1141F ES1 (SK2)

duraplus®



HOPPE-Aluminium-Feuerschutz-Schutz-Langschild-Wechsel-Garnitur mit Zylinder-Abdeckung für Außen-/Wohnungsabschluss-Türen:

- geprüft und zertifiziert nach **DIN EN 1906: 47-D1142U (SK2)**, entspricht **DIN 18257 ES1** und **DIN 18273**, und mitgeprüft in Notausgangs-Verschlüssen nach **DIN EN 179**, Objekt-Garnitur
- Lagerung: außen gekröpfter Knopf fest, ummontierbar; innen Türgriff fest/drehbar, wartungsfreies Gleitlager
- Verbindung: HOPPE-FDW-Profilvollstift
- Zylinder-Abdeckung: gehärteter Stahl, für vorstehende Zylinderlänge 10-18 mm
- Unterkonstruktion: außen Stahl, innen Zamak/Stahl, Stütznocken
- Befestigung: verdeckt, durchgehend, Gewindeschrauben M6
- Besonderheit: Türgriff mit Stahlkern



Beschreibung	F1	Lochung/Abstand	F1		P.E.	Krt.
			Art.-Nr.			
FS-Wechsel-Garnitur (Knopf/Griff)	42-47	9	72	3920566	1	5
	67-72	9	92	11737980	1	5
FS-Türgriff-Garnitur (Griff/Griff)	42-47	9	72	3961667	1	5
FS-Antipanik-Türgriff-Garnitur (Griff/Griff)	67-72	9	92	3961675	1	5

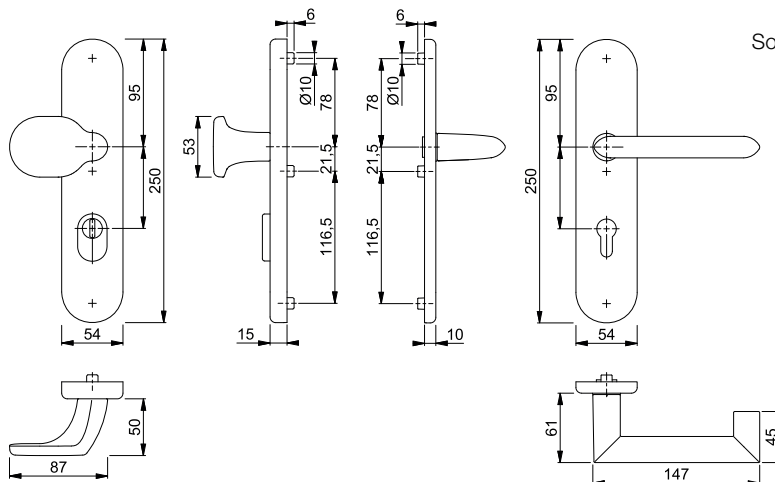

Befestigungs-Sets für Sondertürdicken siehe S. 920.









Stockholm - FS-86G/3331/3310/1141F ES1 (SK2)

HOPPE-Aluminium-Feuerschutz-Schutz-Langschild-Wechsel-Garnitur für Außen-/Wohnungsabschluss-Türen:

- geprüft und zertifiziert nach **DIN EN 1906: 47-D1142U (SK2)**, entspricht **DIN 18257 ES1** und **DIN 18273**, und mitgeprüft in Notausgangs-Verschlässen nach **DIN EN 179**, Objekt-Garnitur
- Lagerung: außen gekröpfter Knopf fest, unmontierbar; innen Türgriff fest/drehbar, wartungsfreies Gleitlager
- Verbindung: HOPPE-FDW-Profilvollstift
- Unterkonstruktion: außen Stahl, innen Zamak/Stahl, Stütznocken
- Befestigung: verdeckt, durchgehend, Gewindeschrauben M6
- Besonderheit: Türgriff mit Stahlkern

duraplus®



Beschreibung	42-47	9	Lochung/ Abstand	F1 Art.-Nr.				P.E.	Krt.
FS-Wechsel-Garnitur (Knopf/Griff) 	42-47	9		72	3920507			1	5
	67-72	9		92	11738030			1	5
FS-Türgriff-Garnitur (Griff/Griff)	42-47	9		72	3961683			1	5
FS-Antipanic-Türgriff-Garnitur (Griff/Griff) 	67-72	9		92	3961691			1	5

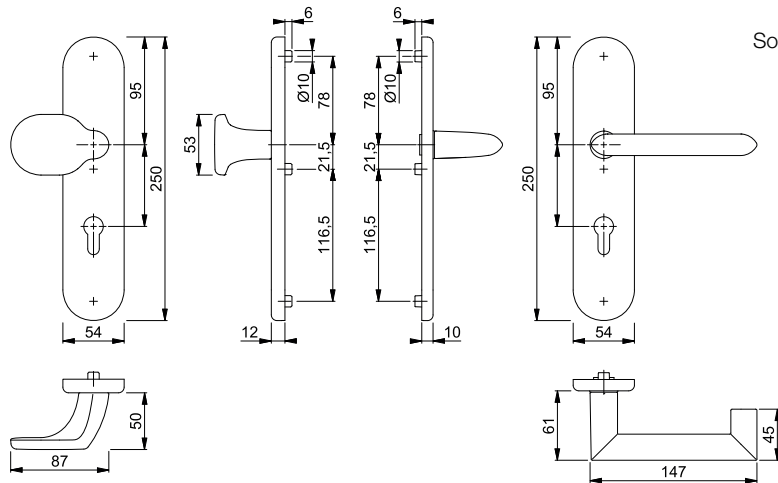

Befestigungs-Sets für Sondertürdicken siehe S. 920.

Feuerschutz-(Antipanik-)Schutzbeschläge

Stockholm - FS-E86G/3332ZA/3310/1141F ES1 (SK2)

duraplus®



HOPPE-Edelstahl-Feuerschutz-Schutz-Langschild-Wechsel-Garnitur mit Zylinder-Abdeckung für Außen-/Wohnungsabschluss-Türen:

- geprüft und zertifiziert nach **DIN EN 1906: 47-D1142U (SK2)**, entspricht **DIN 18257 ES1** und **DIN 18273**, und mitgeprüft in Notausgangs-Verschlüssen nach **DIN EN 179**, Objekt-Garnitur
- Lagerung: außen gekröpfter Knopf fest, ummontierbar; innen Türgriff fest/drehbar, wartungsfreies Gleitlager
- Verbindung: HOPPE-FDW-Profilvollstift
- Zylinder-Abdeckung: gehärteter Stahl, für vorstehende Zylinderlänge 10-18 mm
- Unterkonstruktion: außen Stahl, innen Zamak/Stahl, Stütznocken
- Befestigung: verdeckt, durchgehend, Gewindeschrauben M6



Beschreibung		42-47	9	Lochung/ Abstand	F69	P.E.	Krt.
					Art.-Nr.		
FS-Wechsel-Garnitur (Knopf/Griff)		42-47	9	72	3918175	1	5
		67-72	9	92	11738352	1	5
FS-Türgriff-Garnitur (Griff/Griff)		42-47	9	72	3964972	1	5
FS-Antipanik-Türgriff-Garnitur (Griff/Griff)		67-72	9	92	3965078	1	5

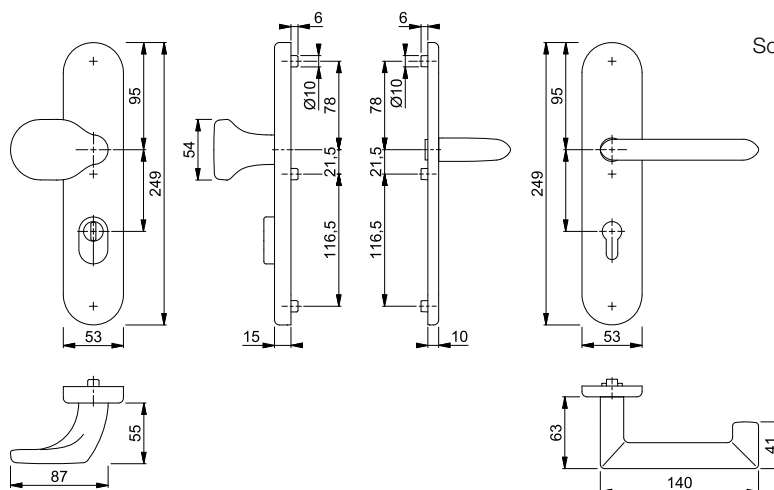

Befestigungs-Sets für Sondertürdicken siehe S. 920.



Stockholm - FS-E86G/3331/3310/1141F ES1 (SK2)

HOPPE-Edelstahl-Feuerschutz-Schutz-Langschild-Wechsel-Garnitur für Außen-/Wohnungsabschluss-Türen:

- geprüft und zertifiziert nach **DIN EN 1906: 47-D1142U (SK2)**, entspricht **DIN 18257 ES1** und **DIN 18273**, und mitgeprüft in Notausgangs-Verschlässen nach **DIN EN 179**, Objekt-Garnitur
- Lagerung: außen gekröpfter Knopf fest, ummontierbar; innen Türgriff fest/drehbar, wartungsfreies Gleitlager
- Verbindung: HOPPE-FDW-Profilvollstift
- Unterkonstruktion: außen Stahl, innen Zamak/Stahl, Stütznocken
- Befestigung: verdeckt, durchgehend, Gewindeschrauben M6

duraplus®



Beschreibung			Lochung/ Abstand	F69				P.E.	Krt.
				Art.-Nr.					
FS-Wechsel-Garnitur (Knopf/Griff)				72	3918167			1	5
				92	11738395			1	5
FS-Türgriff-Garnitur (Griff/Griff)				72	3965174			1	5
FS-Antipanic-Türgriff-Garnitur (Griff/Griff)				92	3965203			1	5

Befestigungs-Sets für Sondertürdicken siehe S. 920.

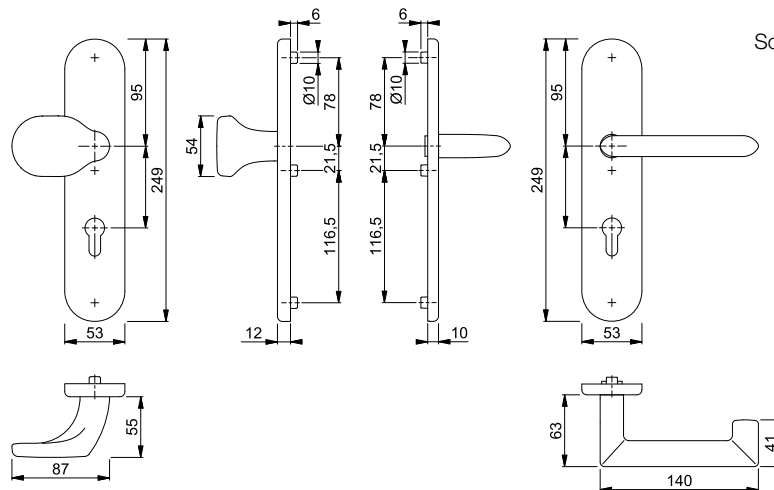

Feuerschutz-(Antipanik-)Schutzbeschläge



Sertos®

■ Trondheim - FS-E86G/3332ZA/42H/42HS/1430 ES1 (SK2)



duraplus®



HOPPE-Edelstahl-Feuerschutz-Kombi-Schutz-Wechsel-Garnitur mit Zylinder-Abdeckung für Außen-/Wohnungsabschluss-Türen:

- entspricht **DIN 18257 ES1** und **DIN 18273**, PIVCERTPlus (1.000.000 Prüfzyklen; siehe Zertifikat 29V48 für die Sertos®-Innentür-Garnitur)
- Lagerung: außen gekröpfter Knopf fest, unmontierbar; innen Türgriff fest/drehbar, HOPPE-Steckgriff-Verbindung mit Kugel-Arretierung Sertos®, wartungsfreies Gleitlager
- Verbindung: HOPPE-FDW-Profilvollstift
- Zylinder-Abdeckung: gehärteter Stahl, für vorstehende Zylinderlänge 10-18 mm
- Unterkonstruktion: Stahl, Stütznocken
- Befestigung: verdeckt, durchgehend, Gewindeschrauben M5
- Besonderheit: außen Langschild, innen Rosetten



Beschreibung			Lochung/ Abstand	F69				P.E.	Krt.
				Art.-Nr.					
FS-Wechsel-Garnitur (Knopf/Griff)	42-47	9	 72	10723229				1	5

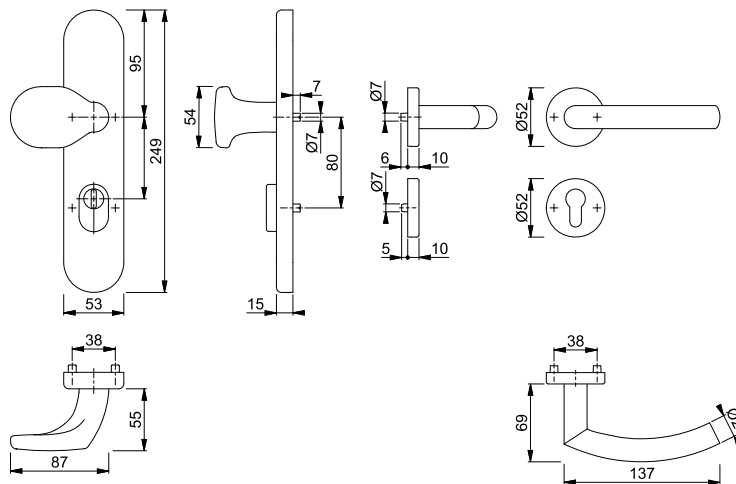



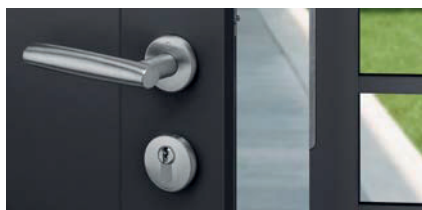

Produktlinie duravert®

für exklusive Ansprüche



Las Vegas

E1440

Seite 670





Produktlinie duraplus®

mehr als üblich



Amsterdam
(E)1400
Seite 674



Austin
1769
Seite 675



Bonn
(E)150
Seite 676



Dallas
(E/M)1643
Seite 677



Hamburg
1700
Seite 678



Los Angeles
M1642
Seite 679



Luxembourg
199
Seite 680



Marseille
(E)1138
Seite 680



New York
1810
Seite 681



Paris
(E)138
Seite 682



San Francisco
(E)1301
Seite 683



Stockholm
(E)1140
Seite 684

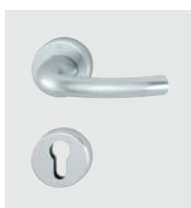

Tôkyô
1710
Seite 685



Trondheim
E1430
Seite 685

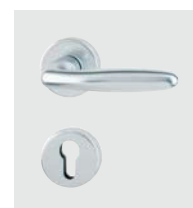

Verona
1510, E1800,
M151
Seite 686



Knopfschilder
Seite 687







für exklusive Ansprüche **duravert®**



Schnellstift

Las Vegas - E1440Z/19/19S

duraver[®]

HOPPE-Edelstahl-Rosetten-Türgriff-Halbgarnitur mit Schlüsselrosette für Außen-/Wohnungsabschluss-Türen (Innenseite):

- Lagerung: Türgriff lose, wartungsfreies Gleitlager
- Verbindung: für **HOPPE-Schnellstift**
- Unterkonstruktion: Stahl, Stütznocken
- Befestigung: verdeckt, durchgehend, für Gewindeschrauben M5
- Besonderheit: kombinierbar mit Knopflangenschild **ES1 (SK2)** für Kombi-Schutz



Beschreibung	F69	Lochung	F69				P.E.	Krt.
			Art.-Nr.					
Türgriff-Halbgarnitur (innen) für Kombi-Schutz	8		3332078				1	10

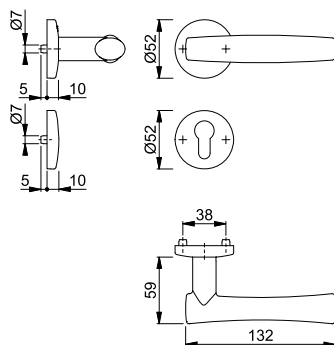

Die Halbgarnitur ist ausschließlich mit Knopfschildern für Kombi-Schutz (ab S. 688) kombinierbar und entspricht nur so den Anforderungen der Schutzklasse ES1 (SK2).

Kombi-Schutzbeschläge





mehr als üblich **duraplus**[®]



Schnellstift

Amsterdam - 1400/42/42S

duraplus®

HOPPE-Aluminium-Rosetten-Türgriff-Halbgarnitur mit Schlüsselrosette für Außen-/Wohnungsabschluss-Türen (Innenseite):

- Lagerung: Türgriff lose, wartungsfreies Gleitlager
- Verbindung: für **HOPPE-Schnellstift**
- Unterkonstruktion: Stahl, Stütznocken
- Befestigung: verdeckt, durchgehend, für Gewindeschrauben M5
- Besonderheit: kombinierbar mit Knopflangschild **ES1 (SK2)** für Kombi-Schutz

Beschreibung	8	Lochung	F1	F9714M			P.E.	Krt.
			Art.-Nr.	Art.-Nr.				
Türgriff-Halbgarnitur (innen) für Kombi-Schutz			3339253	11954565			1	10

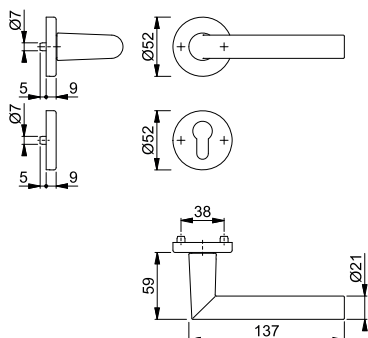

Die Halbgarnitur ist ausschließlich mit Knopfschildern für Kombi-Schutz (ab S. 688) kombinierbar und entspricht nur so den Anforderungen der Schutzklasse ES1 (SK2).



Schnellstift

Amsterdam - E1400Z/42/42S

duraplus®

HOPPE-Edelstahl-Rosetten-Türgriff-Halbgarnitur mit Schlüsselrosette für Außen-/Wohnungsabschluss-Türen (Innenseite):

- Lagerung: Türgriff lose, wartungsfreies Gleitlager
- Verbindung: für **HOPPE-Schnellstift**
- Unterkonstruktion: Stahl, Stütznocken
- Befestigung: verdeckt, durchgehend, für Gewindeschrauben M5
- Besonderheit: kombinierbar mit Knopflangschild **ES1 (SK2)** für Kombi-Schutz



Beschreibung	8	Lochung	F69				P.E.	Krt.
			Art.-Nr.					
Türgriff-Halbgarnitur (innen) für Kombi-Schutz			3332035				1	10

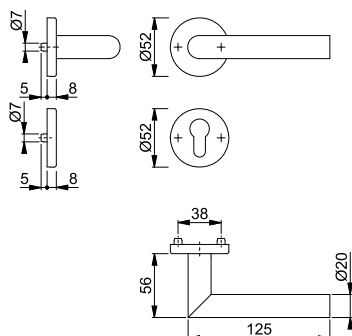

Die Halbgarnitur ist ausschließlich mit Knopfschildern für Kombi-Schutz (ab S. 688) kombinierbar und entspricht nur so den Anforderungen der Schutzklasse ES1 (SK2).



Schnellstift

Amsterdam - E1400Z/42/42S

duraplus®

HOPPE-Edelstahl-Rosetten-Türgriff-Halbgarnitur mit Schlüsselrosette für Außen-/Wohnungsabschluss-Türen (Innenseite):

- Lagerung: Türgriff lose, wartungsfreies Gleitlager
- Verbindung: für **HOPPE-Schnellstift**
- Unterkonstruktion: Stahl, Stütznocken
- Befestigung: verdeckt, durchgehend, für Gewindeschrauben M5
- Besonderheit: kombinierbar mit Knopflangschild **ES1 (SK2)** für Kombi-Schutz



Beschreibung	8	Lochung	F84-1-R	F96-1-R	F97-1-R	P.E.	Krt.
			Art.-Nr.	Art.-Nr.	Art.-Nr.		
Türgriff-Halbgarnitur (innen) für Kombi-Schutz			11795037	11795049	11795050	1	10

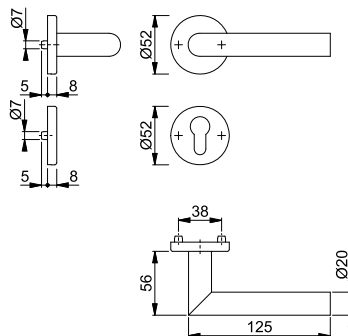

Farbvarianten:

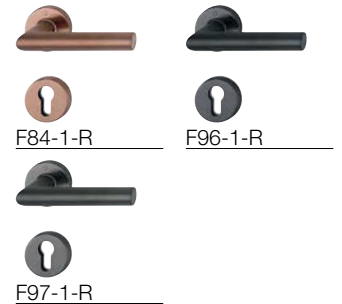

Resista® wird auf alle Oberflächen gewährt, die in der Farbnummer den Buchstaben **R** enthalten.

Resista®

Die Halbgarnitur ist ausschließlich mit Knopfschildern für Kombi-Schutz (ab S. 688) kombinierbar und entspricht nur so den Anforderungen der Schutzklasse ES1 (SK2).

14



Schnellstift

Austin - 1769/52/52S

duraplus®

HOPPE-Aluminium-Rosetten-Türgriff-Halbgarnitur mit Schlüsselrosette für Außen-/Wohnungsabschluss-Türen (Innenseite):

- Lagerung: Türgriff lose, wartungsfreies Gleitlager
- Verbindung: für **HOPPE-Schnellstift**
- Unterkonstruktion: Stahl, Stütznocken
- Befestigung: verdeckt, durchgehend, für Gewindeschrauben M5
- Besonderheit: kombinierbar mit Knopflangschild **ES1 (SK2)** für Kombi-Schutz

Beschreibung	8	Lochung	F1	F31-1	F33-1	F9714M	P.E.	Krt.
			Art.-Nr.	Art.-Nr.	Art.-Nr.	Art.-Nr.		
Türgriff-Halbgarnitur (innen) für Kombi-Schutz			11789451	11789463	11789475	11789487	1	10

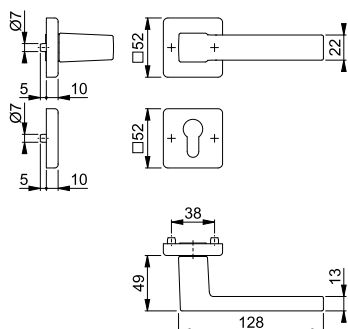

Die Halbgarnitur ist ausschließlich mit Knopfschildern für Kombi-Schutz (ab S. 688) kombinierbar und entspricht nur so den Anforderungen der Schutzklasse ES1 (SK2).



Schnellstift

Bonn - 150/42/42S

duraplus®

HOPPE-Aluminium-Rosetten-Türgriff-Halbgarnitur mit Schlüsselrosette für Außen-/Wohnungsabschluss-Türen (Innenseite):

- Lagerung: Türgriff lose, wartungsfreies Gleitlager
- Verbindung: für **HOPPE-Schnellstift**
- Unterkonstruktion: Stahl, Stütznocken
- Befestigung: verdeckt, durchgehend, für Gewindeschrauben M5
- Besonderheit: kombinierbar mit Knopflingschild **ES1 (SK2)** für Kombi-Schutz

Beschreibung	8	Lochung	F1	P.E.	Krt.
			Art.-Nr.		
Türgriff-Halbgarnitur (innen) für Kombi-Schutz			3359844	1	10

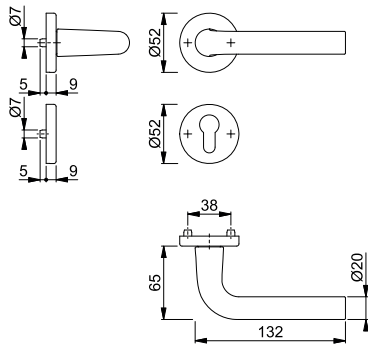

Die Halbgarnitur ist ausschließlich mit Knopfschildern für Kombi-Schutz (ab S. 688) kombinierbar und entspricht nur so den Anforderungen der Schutzklasse ES1 (SK2).



Schnellstift

Bonn - E150Z/42/42S

duraplus®

HOPPE-Edelstahl-Rosetten-Türgriff-Halbgarnitur mit Schlüsselrosette für Außen-/Wohnungsabschluss-Türen (Innenseite):

- Lagerung: Türgriff lose, wartungsfreies Gleitlager
- Verbindung: für **HOPPE-Schnellstift**
- Unterkonstruktion: Stahl, Stütznocken
- Befestigung: verdeckt, durchgehend, für Gewindeschrauben M5
- Besonderheit: kombinierbar mit Knopflingschild **ES1 (SK2)** für Kombi-Schutz



Beschreibung	8	Lochung	F69	P.E.	Krt.
			Art.-Nr.		
Türgriff-Halbgarnitur (innen) für Kombi-Schutz			3332123	1	10

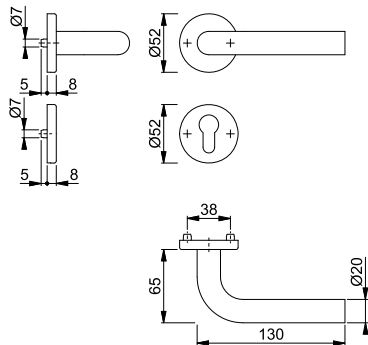

Die Halbgarnitur ist ausschließlich mit Knopfschildern für Kombi-Schutz (ab S. 688) kombinierbar und entspricht nur so den Anforderungen der Schutzklasse ES1 (SK2).



Schnellstift

Dallas - 1643/52/52S

duraplus®

HOPPE-Aluminium-Rosetten-Türgriff-Halbgarnitur mit Schlüsselrosette für Außen-/Wohnungsabschluss-Türen (Innenseite):

- Lagerung: Türgriff lose, wartungsfreies Gleitlager
- Verbindung: für **HOPPE-Schnellstift**
- Unterkonstruktion: Stahl, Stütznocken
- Befestigung: verdeckt, durchgehend, für Gewindeschrauben M5
- Besonderheit: kombinierbar mit Knopflangschild **ES1 (SK2)** für Kombi-Schutz

Beschreibung	8	Lochung	F1	F9	P.E.	Krt.
			Art.-Nr.	Art.-Nr.		
Türgriff-Halbgarnitur (innen) für Kombi-Schutz			3582237	3582325	1	10

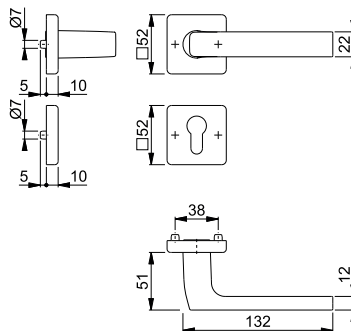

Die Halbgarnitur ist ausschließlich mit Knopfschildern für Kombi-Schutz (ab S. 688) kombinierbar und entspricht nur so den Anforderungen der Schutzklasse ES1 (SK2).



Schnellstift

Dallas - E1643Z/52/52S

duraplus®

14

HOPPE-Edelstahl-Rosetten-Türgriff-Halbgarnitur mit Schlüsselrosette für Außen-/Wohnungsabschluss-Türen (Innenseite):

- Lagerung: Türgriff lose, wartungsfreies Gleitlager
- Verbindung: für **HOPPE-Schnellstift**
- Unterkonstruktion: Stahl, Stütznocken
- Befestigung: verdeckt, durchgehend, für Gewindeschrauben M5
- Besonderheit: kombinierbar mit Knopflangschild **ES1 (SK2)** für Kombi-Schutz



Beschreibung	8	Lochung	F69	P.E.	Krt.
			Art.-Nr.		
Türgriff-Halbgarnitur (innen) für Kombi-Schutz			3589050	1	10

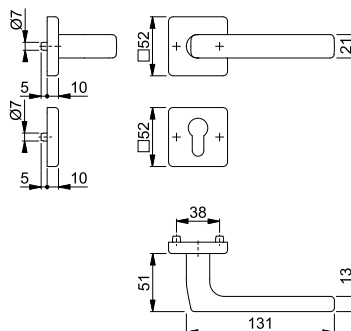

Die Halbgarnitur ist ausschließlich mit Knopfschildern für Kombi-Schutz (ab S. 688) kombinierbar und entspricht nur so den Anforderungen der Schutzklasse ES1 (SK2).

Dallas - M1643/52/52S

duraplus®



Schnellstift

HOPPE-Messing-Rosetten-Türgriff-Halbgarnitur mit Schlüsselrosette für Außen-/Wohnungsabschluss-Türen (Innenseite):

- Lagerung: Türgriff lose, wartungsfreies Gleitlager
- Verbindung: für **HOPPE-Schnellstift**
- Unterkonstruktion: Stahl, Stütznocken
- Befestigung: verdeckt, durchgehend, für Gewindeschrauben M5
- Besonderheit: kombinierbar mit Knopflangschild **ES1 (SK2)** für Kombi-Schutz



Beschreibung	8	Lochung	F84-1-R	F96-1-R	F97-1-R	P.E.	Krt.
			Art.-Nr.	Art.-Nr.	Art.-Nr.		
Türgriff-Halbgarnitur (innen) für Kombi-Schutz			11795062	11795086	11795098		1 10

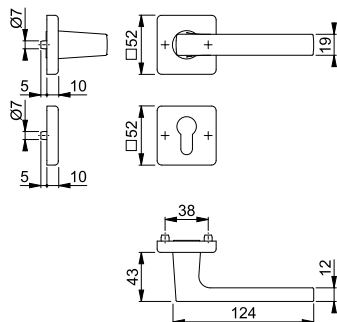

Farbvarianten:



F84-1-R

F96-1-R



F97-1-R

Resista® wird auf alle Oberflächen gewährt, die in der Farbnummer den Buchstaben **R** enthalten.

Resista®

Die Halbgarnitur ist ausschließlich mit Knopfschildern für Kombi-Schutz (ab S. 688) kombinierbar und entspricht nur so den Anforderungen der Schutzklasse ES1 (SK2).

Hamburg - 1700/42/42S

duraplus®



Schnellstift

HOPPE-Aluminium-Rosetten-Türgriff-Halbgarnitur mit Schlüsselrosette für Außen-/Wohnungsabschluss-Türen (Innenseite):

- Lagerung: Türgriff lose, wartungsfreies Gleitlager
- Verbindung: für **HOPPE-Schnellstift**
- Unterkonstruktion: Stahl, Stütznocken
- Befestigung: verdeckt, durchgehend, für Gewindeschrauben M5
- Besonderheit: kombinierbar mit Knopflangschild **ES1 (SK2)** für Kombi-Schutz

Beschreibung	8	Lochung	F1	F4	F9	F31-1	P.E.	Krt.
			Art.-Nr.	Art.-Nr.	Art.-Nr.	Art.-Nr.		
Türgriff-Halbgarnitur (innen) für Kombi-Schutz			11789414	11789426	11789438	11790775	1 10	
Beschreibung	8	Lochung	F9714M				P.E.	Krt.
Türgriff-Halbgarnitur (innen) für Kombi-Schutz			11789445				1 10	

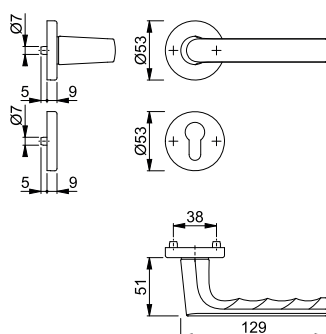

Die Halbgarnitur ist ausschließlich mit Knopfschildern für Kombi-Schutz (ab S. 688) kombinierbar und entspricht nur so den Anforderungen der Schutzklasse ES1 (SK2).



Schnellstift



Los Angeles - M1642/42/42S

duraplus®

HOPPE-Messing-Rosetten-Türgriff-Halbgarnitur mit Schlüsselrosette für Außen-/Wohnungsabschluss-Türen (Innenseite):

- Lagerung: Türgriff lose, wartungsfreies Gleitlager
- Verbindung: für **HOPPE-Schnellstift**
- Unterkonstruktion: Stahl, Stütznocken
- Befestigung: verdeckt, durchgehend, für Gewindeschrauben M5
- Besonderheit: kombinierbar mit Knopflangschild **ES1 (SK2)** für Kombi-Schutz



Beschreibung		Lochung	F84-1-R	F96-1-R	F97-1-R	P.E.	Krt.
			Art.-Nr.	Art.-Nr.	Art.-Nr.		
Türgriff-Halbgarnitur (innen) für Kombi-Schutz	8		11795128	11795141	11795153	1	10

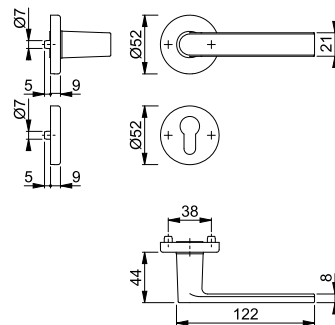

Farbvarianten:

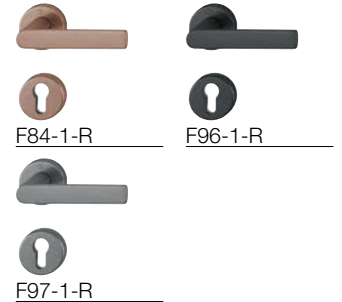

Resista® wird auf alle Oberflächen gewährt, die in der Farbnummer den Buchstaben **R** enthalten.

Resista®

Die Halbgarnitur ist ausschließlich mit Knopfschildern für Kombi-Schutz (ab S. 688) kombinierbar und entspricht nur so den Anforderungen der Schutzklasse ES1 (SK2).



Schnellstift

Luxembourg - 199/42/42S

duraplus®

HOPPE-Aluminium-Rosetten-Türgriff-Halbgarnitur mit Schlüsselrosette für Außen-/Wohnungsabschluss-Türen (Innenseite):

- Lagerung: Türgriff lose, wartungsfreies Gleitlager
- Verbindung: für **HOPPE-Schnellstift**
- Unterkonstruktion: Stahl, Stütznocken
- Befestigung: verdeckt, durchgehend, für Gewindeschrauben M5
- Besonderheit: kombinierbar mit Knopflingschild **ES1 (SK2)** für Kombi-Schutz

Beschreibung	Lochung	F1	F4	F9	F31-1	P.E.	Krt.
Türgriff-Halbgarnitur (innen) für Kombi-Schutz	8	3455465	11789396	3344837	11790763	1	10
Beschreibung	Lochung	F9714M				P.E.	Krt.
Türgriff-Halbgarnitur (innen) für Kombi-Schutz	8	11789402				1	10

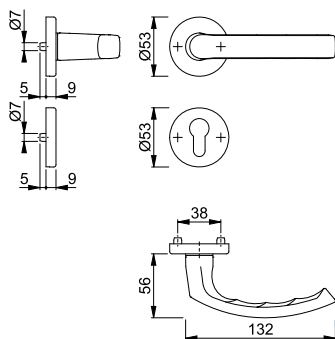

Die Halbgarnitur ist ausschließlich mit Knopfschildern für Kombi-Schutz (ab S. 688) kombinierbar und entspricht nur so den Anforderungen der Schutzklasse ES1 (SK2).



Schnellstift

Marseille - 1138/42/42S

duraplus®

HOPPE-Aluminium-Rosetten-Türgriff-Halbgarnitur mit Schlüsselrosette für Außen-/Wohnungsabschluss-Türen (Innenseite):

- Lagerung: Türgriff lose, wartungsfreies Gleitlager
- Verbindung: für **HOPPE-Schnellstift**
- Unterkonstruktion: Stahl, Stütznocken
- Befestigung: verdeckt, durchgehend, für Gewindeschrauben M5
- Besonderheit: kombinierbar mit Knopflingschild **ES1 (SK2)** für Kombi-Schutz

Beschreibung	Lochung	F1	F4	F9	F31-1	P.E.	Krt.
Türgriff-Halbgarnitur (innen) für Kombi-Schutz	8	3333425				1	10

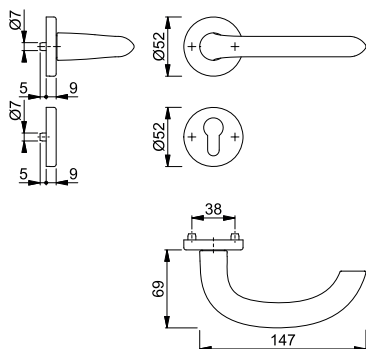

Die Halbgarnitur ist ausschließlich mit Knopfschildern für Kombi-Schutz (ab S. 688) kombinierbar und entspricht nur so den Anforderungen der Schutzklasse ES1 (SK2).



Schnellstift

■ Marseille - E1138Z/42/42S

duraplus®

HOPPE-Edelstahl-Rosetten-Türgriff-Halbgarnitur mit Schlüsselrosette für Außen-/Wohnungsabschluss-Türen (Innenseite):

- Lagerung: Türgriff lose, wartungsfreies Gleitlager
- Verbindung: für **HOPPE-Schnellstift**
- Unterkonstruktion: Stahl, Stütznocken
- Befestigung: verdeckt, durchgehend, für Gewindeschrauben M5
- Besonderheit: kombinierbar mit Knopflangschild **ES1 (SK2)** für Kombi-Schutz



Beschreibung	8	Lochung	F69				P.E.	Krt.
			Art.-Nr.					
Türgriff-Halbgarnitur (innen) für Kombi-Schutz			3331948				1	10

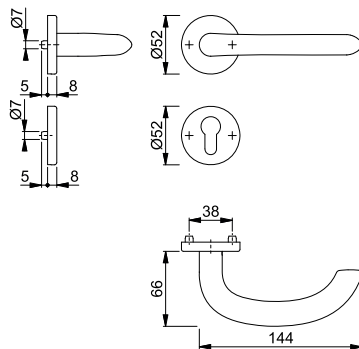

Die Halbgarnitur ist ausschließlich mit Knopfschildern für Kombi-Schutz (ab S. 688) kombinierbar und entspricht nur so den Anforderungen der Schutzklasse ES1 (SK2).



Schnellstift

■ New York - 1810H/42/42S

duraplus®

14

HOPPE-Aluminium-Rosetten-Türgriff-Halbgarnitur mit Schlüsselrosette für Außen-/Wohnungsabschluss-Türen (Innenseite):

- Lagerung: Türgriff lose, wartungsfreies Gleitlager
- Verbindung: für **HOPPE-Schnellstift**
- Unterkonstruktion: Stahl, Stütznocken
- Befestigung: verdeckt, durchgehend, für Gewindeschrauben M5
- Besonderheit: kombinierbar mit Knopflangschild **ES1 (SK2)** für Kombi-Schutz

Beschreibung	8	Lochung	F1		F9		P.E.	Krt.
			Art.-Nr.	Art.-Nr.				
Türgriff-Halbgarnitur (innen) für Kombi-Schutz			3272861	3272888			1	10

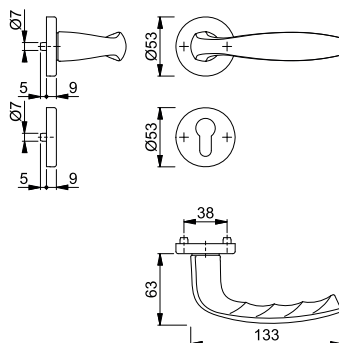

Die Halbgarnitur ist ausschließlich mit Knopfschildern für Kombi-Schutz (ab S. 688) kombinierbar und entspricht nur so den Anforderungen der Schutzklasse ES1 (SK2).



Schnellstift

Paris - 138L/42/42S

duraplus®

HOPPE-Aluminium-Rosetten-Türgriff-Halbgarnitur mit Schlüsselrosette für Außen-/Wohnungsabschluss-Türen (Innenseite):

- Lagerung: Türgriff lose, wartungsfreies Gleitlager
- Verbindung: für **HOPPE-Schnellstift**
- Unterkonstruktion: Stahl, Stütznocken
- Befestigung: verdeckt, durchgehend, für Gewindeschrauben M5
- Besonderheit: kombinierbar mit Knopfflangenschild **ES1 (SK2)** für Kombi-Schutz

Beschreibung	8	Lochung	F1	F4			P.E.	Krt.
			Art.-Nr.	Art.-Nr.				
Türgriff-Halbgarnitur (innen) für Kombi-Schutz			3358163	3358180			1	10

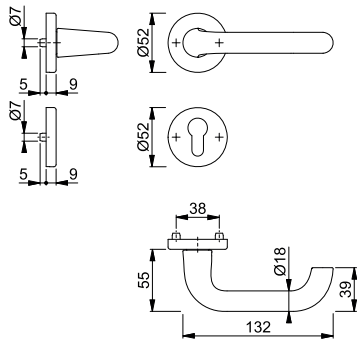

Die Halbgarnitur ist ausschließlich mit Knopfschildern für Kombi-Schutz (ab S. 688) kombinierbar und entspricht nur so den Anforderungen der Schutzklasse ES1 (SK2).



Schnellstift

Paris - E138Z/42/42S

duraplus®

HOPPE-Edelstahl-Rosetten-Türgriff-Halbgarnitur mit Schlüsselrosette für Außen-/Wohnungsabschluss-Türen (Innenseite):

- Lagerung: Türgriff lose, wartungsfreies Gleitlager
- Verbindung: für **HOPPE-Schnellstift**
- Unterkonstruktion: Stahl, Stütznocken
- Befestigung: verdeckt, durchgehend, für Gewindeschrauben M5
- Besonderheit: kombinierbar mit Knopfflangenschild **ES1 (SK2)** für Kombi-Schutz



Beschreibung	8	Lochung	F69				P.E.	Krt.
			Art.-Nr.					
Türgriff-Halbgarnitur (innen) für Kombi-Schutz			3332019				1	10

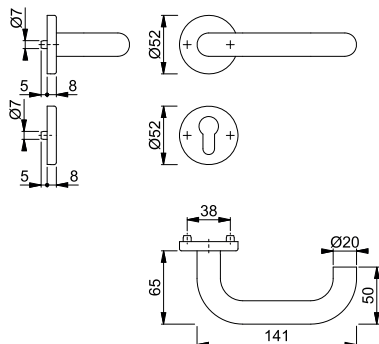

Die Halbgarnitur ist ausschließlich mit Knopfschildern für Kombi-Schutz (ab S. 688) kombinierbar und entspricht nur so den Anforderungen der Schutzklasse ES1 (SK2).



Schnellstift

San Francisco - 1301/42/42S

duraplus®

HOPPE-Aluminium-Rosetten-Türgriff-Halbgarnitur mit Schlüsselrosette für Außen-/Wohnungsabschluss-Türen (Innenseite):

- Lagerung: Türgriff lose, wartungsfreies Gleitlager
- Verbindung: für **HOPPE-Schnellstift**
- Unterkonstruktion: Stahl, Stütznocken
- Befestigung: verdeckt, durchgehend, für Gewindeschrauben M5
- Besonderheit: kombinierbar mit Knopflängschild **ES1 (SK2)** für Kombi-Schutz

Beschreibung	8	Lochung	F1				P.E.	Krt.
			Art.-Nr.					
Türgriff-Halbgarnitur (innen) für Kombi-Schutz			3716135				1	10

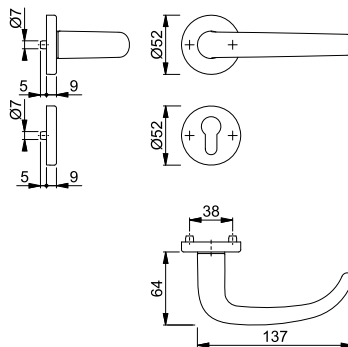

Die Halbgarnitur ist ausschließlich mit Knopfschildern für Kombi-Schutz (ab S. 688) kombinierbar und entspricht nur so den Anforderungen der Schutzklasse ES1 (SK2).



Schnellstift

San Francisco - E1301Z/42/42S

duraplus®

14

HOPPE-Edelstahl-Rosetten-Türgriff-Halbgarnitur mit Schlüsselrosette für Außen-/Wohnungsabschluss-Türen (Innenseite):

- Lagerung: Türgriff lose, wartungsfreies Gleitlager
- Verbindung: für **HOPPE-Schnellstift**
- Unterkonstruktion: Stahl, Stütznocken
- Befestigung: verdeckt, durchgehend, für Gewindeschrauben M5
- Besonderheit: kombinierbar mit Knopflängschild **ES1 (SK2)** für Kombi-Schutz



Beschreibung	8	Lochung	F69				P.E.	Krt.
			Art.-Nr.					
Türgriff-Halbgarnitur (innen) für Kombi-Schutz			10818455				1	10

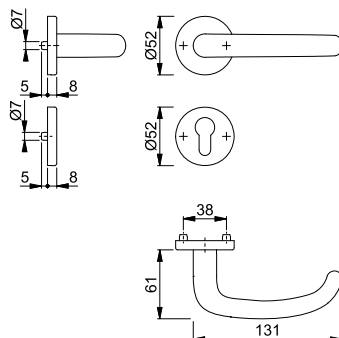

Die Halbgarnitur ist ausschließlich mit Knopfschildern für Kombi-Schutz (ab S. 688) kombinierbar und entspricht nur so den Anforderungen der Schutzklasse ES1 (SK2).



Schnellstift

Stockholm - 1140/42/42S

duraplus®

HOPPE-Aluminium-Rosetten-Türgriff-Halbgarnitur mit Schlüsselrosette für Außen-/Wohnungsabschluss-Türen (Innenseite):

- Lagerung: Türgriff lose, wartungsfreies Gleitlager
- Verbindung: für **HOPPE-Schnellstift**
- Unterkonstruktion: Stahl, Stütznocken
- Befestigung: verdeckt, durchgehend, für Gewindeschrauben M5
- Besonderheit: kombinierbar mit Knopflangschild **ES1 (SK2)** für Kombi-Schutz

Beschreibung	8	Lochung	F1	F9			P.E.	Krt.
			Art.-Nr.	Art.-Nr.				
Türgriff-Halbgarnitur (innen) für Kombi-Schutz			3335181	3335199			1	10

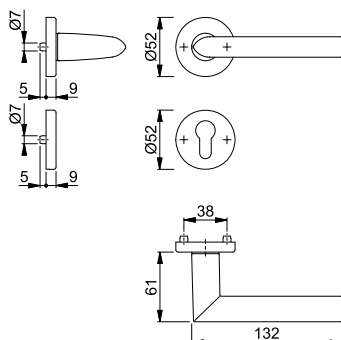

Die Halbgarnitur ist ausschließlich mit Knopfschildern für Kombi-Schutz (ab S. 688) kombinierbar und entspricht nur so den Anforderungen der Schutzklasse ES1 (SK2).



Schnellstift

Stockholm - E1140Z/42/42S

duraplus®

HOPPE-Edelstahl-Rosetten-Türgriff-Halbgarnitur mit Schlüsselrosette für Außen-/Wohnungsabschluss-Türen (Innenseite):

- Lagerung: Türgriff lose, wartungsfreies Gleitlager
- Verbindung: für **HOPPE-Schnellstift**
- Unterkonstruktion: Stahl, Stütznocken
- Befestigung: verdeckt, durchgehend, für Gewindeschrauben M5
- Besonderheit: kombinierbar mit Knopflangschild **ES1 (SK2)** für Kombi-Schutz



Beschreibung	8	Lochung	F69				P.E.	Krt.
			Art.-Nr.					
Türgriff-Halbgarnitur (innen) für Kombi-Schutz			3331956				1	10

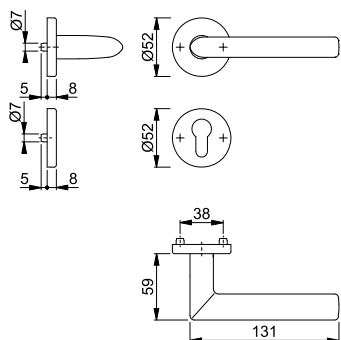

Die Halbgarnitur ist ausschließlich mit Knopfschildern für Kombi-Schutz (ab S. 688) kombinierbar und entspricht nur so den Anforderungen der Schutzklasse ES1 (SK2).





Schnellstift

■ **Tōkyō - 1710/42/42S**

duraplus®

HOPPE-Aluminium-Rosetten-Türgriff-Halbgarnitur mit Schlüsselrosette für Außen-/Wohnungsabschluss-Türen (Innenseite):

- Lagerung: Türgriff lose, wartungsfreies Gleitlager
- Verbindung: für **HOPPE-Schnellstift**
- Unterkonstruktion: Stahl, Stütznocken
- Befestigung: verdeckt, durchgehend, für Gewindeschrauben M5
- Besonderheit: kombinierbar mit Knopflangschild **ES1 (SK2)** für Kombi-Schutz

Beschreibung		Lochung	F1	P.E.	Krt.
			Art.-Nr.		
Türgriff-Halbgarnitur (innen) für Kombi-Schutz	8		3342719	1	10

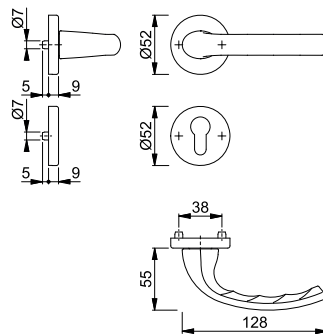

Die Halbgarnitur ist ausschließlich mit Knopfschildern für Kombi-Schutz (ab S. 688) kombinierbar und entspricht nur so den Anforderungen der Schutzklasse ES1 (SK2).



Schnellstift

■ **Trondheim - E1430Z/42/42S**



duraplus®

14

HOPPE-Edelstahl-Rosetten-Türgriff-Halbgarnitur mit Schlüsselrosette für Außen-/Wohnungsabschluss-Türen (Innenseite):

- Lagerung: Türgriff lose, wartungsfreies Gleitlager
- Verbindung: für **HOPPE-Schnellstift**
- Unterkonstruktion: Stahl, Stütznocken
- Befestigung: verdeckt, durchgehend, für Gewindeschrauben M5
- Besonderheit: kombinierbar mit Knopflangschild **ES1 (SK2)** für Kombi-Schutz



Beschreibung		Lochung	F69	P.E.	Krt.
			Art.-Nr.		
Türgriff-Halbgarnitur (innen) für Kombi-Schutz	8		3332051	1	10

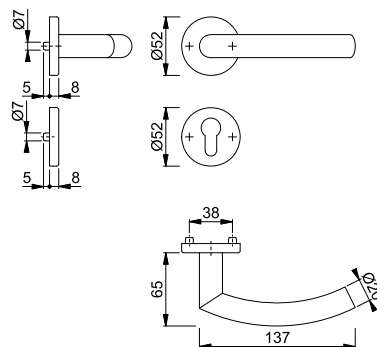

Die Halbgarnitur ist ausschließlich mit Knopfschildern für Kombi-Schutz (ab S. 688) kombinierbar und entspricht nur so den Anforderungen der Schutzklasse ES1 (SK2).



Schnellstift

Verona - 1510/42/42S

duraplus®

HOPPE-Aluminium-Rosetten-Türgriff-Halbgarnitur mit Schlüsselrosette für Außen-/Wohnungsabschluss-Türen (Innenseite):

- Lagerung: Türgriff lose, wartungsfreies Gleitlager
- Verbindung: für **HOPPE-Schnellstift**
- Unterkonstruktion: Stahl, Stütznocken
- Befestigung: verdeckt, durchgehend, für Gewindeschrauben M5
- Besonderheit: kombinierbar mit Knopflangschild **ES1 (SK2)** für Kombi-Schutz

Beschreibung	8	Lochung	F1	F4	F9714M	P.E.	Krt.
			Art.-Nr.	Art.-Nr.	Art.-Nr.		
Türgriff-Halbgarnitur (innen) für Kombi-Schutz			3338621	3338728	11789359		1 10

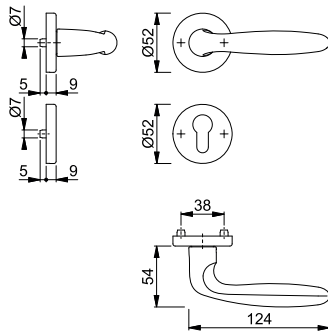

Die Halbgarnitur ist ausschließlich mit Knopfschildern für Kombi-Schutz (ab S. 688) kombinierbar und entspricht nur so den Anforderungen der Schutzklasse ES1 (SK2).



Schnellstift

Verona - E1800Z/42/42S

duraplus®

HOPPE-Edelstahl-Rosetten-Türgriff-Halbgarnitur mit Schlüsselrosette für Außen-/Wohnungsabschluss-Türen (Innenseite):

- Lagerung: Türgriff lose, wartungsfreies Gleitlager
- Verbindung: für **HOPPE-Schnellstift**
- Unterkonstruktion: Stahl, Stütznocken
- Befestigung: verdeckt, durchgehend, für Gewindeschrauben M5
- Besonderheit: kombinierbar mit Knopflangschild **ES1 (SK2)** für Kombi-Schutz



Beschreibung	8	Lochung	F69				P.E.	Krt.
			Art.-Nr.					
Türgriff-Halbgarnitur (innen) für Kombi-Schutz			3332182				1 10	

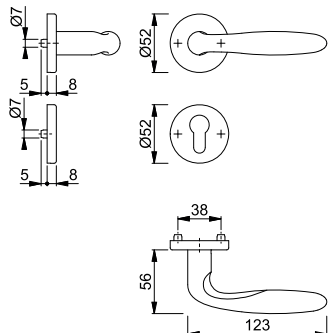

Die Halbgarnitur ist ausschließlich mit Knopfschildern für Kombi-Schutz (ab S. 688) kombinierbar und entspricht nur so den Anforderungen der Schutzklasse ES1 (SK2).



Schnellstift

Verona - M151/42/42S

duraplus®

HOPPE-Messing-Rosetten-Türgriff-Halbgarnitur mit Schlüsselrosette für Außen-/Wohnungsabschluss-Türen (Innenseite):

- Lagerung: Türgriff lose, wartungsfreies Gleitlager
- Verbindung: für **HOPPE-Schnellstift**
- Unterkonstruktion: Stahl, Stütznocken
- Befestigung: verdeckt, durchgehend, für Gewindeschrauben M5
- Besonderheit: kombinierbar mit Knopflangschild **ES1 (SK2)** für Kombi-Schutz



Beschreibung	Lochung	F49-R	F77-R	P.E.	Krt.
		Art.-Nr.	Art.-Nr.		
Türgriff-Halbgarnitur (innen) für Kombi-Schutz		3351949	3351957	1	10

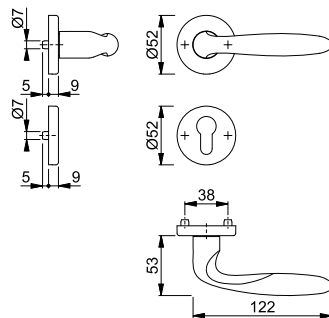

Resista® wird auf alle Oberflächen gewährt, die in der Farbnummer den Buchstaben **R** enthalten.

Resista®

Die Halbgarnitur ist ausschließlich mit Knopfschildern für Kombi-Schutz (ab S. 688) kombinierbar und entspricht nur so den Anforderungen der Schutzklasse ES1 (SK2).



61G/2222ZA

duraplus®

HOPPE-Aluminium-Knopflangschild mit Zylinder-Abdeckung für Außen-/Wohnungsabschluss-Türen:

- in Kombination mit den passenden Türgriff-Halbgarnituren geprüft nach **DIN 18257 ES1 (SK2)**
- Lagerung: gekröpfter Knopf fest, ummontierbar
- Verbindung: HOPPE-FDW-Vollstift für **HOPPE-Schnellstift**
- Zylinder-Abdeckung: gehärteter Stahl, für vorstehende Zylinderlänge 12-18 mm
- Unterkonstruktion: Aluminium, gehärteter Stahlanbohrschutz im Zylinderbereich, Stütznocken
- Befestigung: verdeckt, durchgehend, Gewindeschrauben M5
- Besonderheit: kombinierbar mit Türgriff-Halbgarnitur für Kombi-Schutz

14

Beschreibung	Lochung/Abstand	F1	F31-1	F33-1	F9714M	P.E.	Krt.		
								Art.-Nr.	Art.-Nr.
Knopflangschild für Kombi-Schutz, Stück	37-42	8	72	10808361	11789219	11789232	11789268	1	5
	67-72	10	92				11789256	1	5

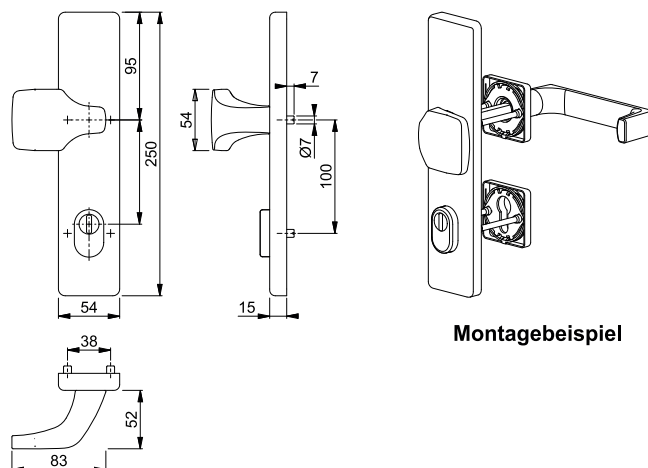

Montagebeispiel

Das Knopfschild ist ausschließlich mit Halbgarnituren für Kombi-Schutz kombinierbar und entspricht nur so den Anforderungen der Schutzklasse ES1 (SK2).



Schnellstift

86G/3332ZA ES1 (SK2)









duraplus®

HOPPE-Aluminium-Knopflingschild mit Zylinder-Abdeckung für Außen-/Wohnungsabschluss-Türen:

- in Kombination mit den passenden Türgriff-Halbgarnituren geprüft nach **DIN 18257**

ES1 (SK2)

- Lagerung: gekröpfter Knopf fest, ummontierbar
- Verbindung: HOPPE-FDW-Vollstift für **HOPPE-Schnellstift**
- Zylinder-Abdeckung: gehärteter Stahl, für vorstehende Zylinderlänge 12-18 mm
- Unterkonstruktion: Aluminium, gehärteter Stahlanbohrschutz im Zylinderbereich, Stütznocken
- Befestigung: verdeckt, durchgehend, Gewindeschrauben M5
- Besonderheit: kombinierbar mit Türgriff-Halbgarnitur für Kombi-Schutz

Beschreibung			Lochung/ Abstand	F1	F4	F9	F31-1	P.E.	Krt.
				Art.-Nr.	Art.-Nr.	Art.-Nr.	Art.-Nr.		
Knopflingschild für Kombi-Schutz, Stück			72	3346998	3347211	3347253	11789275	1	5
			92	3347018				1	5
Beschreibung			Lochung/ Abstand	F9714M				P.E.	Krt.
			Art.-Nr.						
Knopflingschild für Kombi-Schutz, Stück			72	11789293				1	5
			92	11789305				1	5

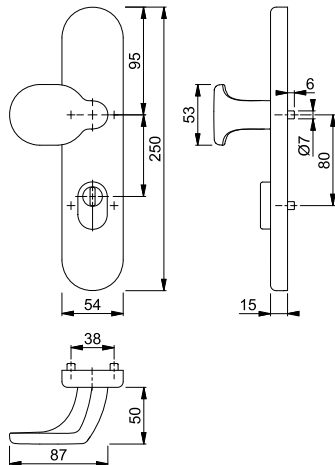

Das Knopfschild ist ausschließlich mit Halbgarnituren für Kombi-Schutz kombinierbar und entspricht nur so den Anforderungen der Schutzklasse ES1 (SK2).



Schnellstift

■ **E61G/2222ZA ES1 (SK2)**

duraplus®





HOPPE-Edelstahl-Knopflingschild mit Zylinder-Abdeckung für Außen-/Wohnungsabschluss-Türen:

• in Kombination mit den passenden Türgriff-Halbgarnituren geprüft nach **DIN 18257**

ES1 (SK2)

- Lagerung: gekröpfter Knopf fest, ummontierbar
- Verbindung: HOPPE-FDW-Vollstift für **HOPPE-Schnellstift**
- Zylinder-Abdeckung: gehärteter Stahl, für vorstehende Zylinderlänge 12-18 mm
- Unterkonstruktion: Aluminium, gehärteter Stahlanbohrschutz im Zylinderbereich, Stütznocken
- Befestigung: verdeckt, durchgehend, Gewindeschrauben M5
- Besonderheit: kombinierbar mit Türgriff-Halbgarnitur für Kombi-Schutz



Beschreibung			Lochung/ Abstand	F69				P.E.	Krt.
				Art.-Nr.					
Knopflingschild für Kombi-Schutz, Stück	37-42	8	 72	3860971				1	5
	67-72	10	 92	3860962				1	5

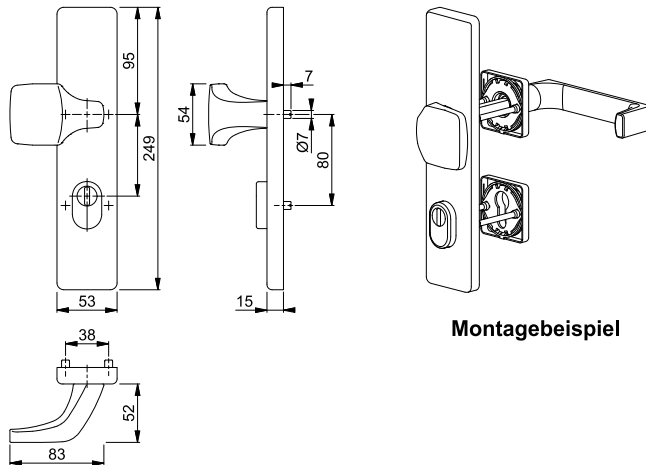

Das Knopfschild ist ausschließlich mit Halbgarnituren für Kombi-Schutz kombinierbar und entspricht nur so den Anforderungen der Schutzklasse ES1 (SK2).

■ E61G/2222ZA

duraplus®



HOPPE-Edelstahl-Knopflangschild mit Zylinder-Abdeckung für Außen-/Wohnungsabschluss-Türen:

- in Kombination mit den passenden Türgriff-Halbgarnituren geprüft nach **DIN 18257**

ES1 (SK2)

- Lagerung: gekröpfter Knopf fest, ummontierbar
- Verbindung: HOPPE-FDW-Vollstift für **HOPPE-Schnellstift**
- Zylinder-Abdeckung: gehärteter Stahl, für vorstehende Zylinderlänge 12-18 mm
- Unterkonstruktion: Aluminium, gehärteter Stahlanbohrschutz im Zylinderbereich, Stütznocken
- Befestigung: verdeckt, durchgehend, Gewindeschrauben M5
- Besonderheit: kombinierbar mit Türgriff-Halbgarnitur für Kombi-Schutz



Schnellstift

Beschreibung			Lochung/ Abstand	F84-1-R	F96-1-R	F97-1-R	P.E.	Krt.
				Art.-Nr.	Art.-Nr.	Art.-Nr.		
Knopflangschild für Kombi-Schutz, Stück	42-47	8	72	11837147	11837159	11837160	1	5
	67-72	10	92	11837202	11837214	11837226	1	5

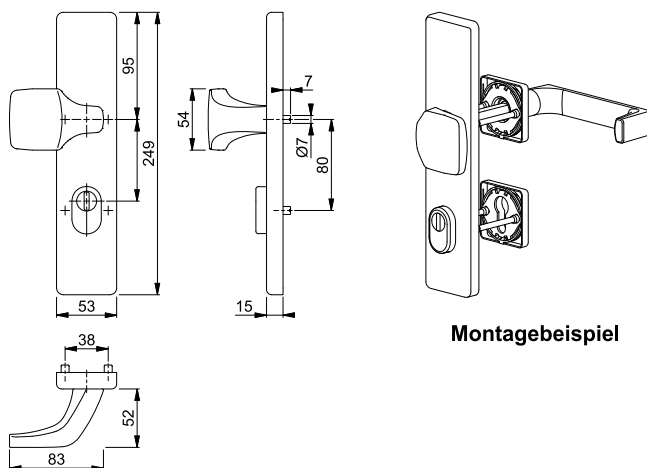

Farbvarianten:

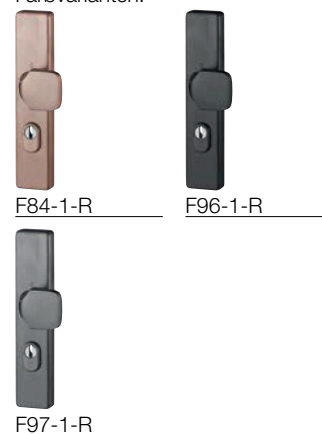

Resista® wird auf alle Oberflächen gewährt, die in der Farbnummer den Buchstaben **R** enthalten.

Resista®

Das Knopfschild ist ausschließlich mit Halbgarnituren für Kombi-Schutz kombinierbar und entspricht nur so den Anforderungen der Schutzklasse ES1 (SK2).



Schnellstift

■ **E86G/3332ZA ES1 (SK2)**

duraplus®





HOPPE-Edelstahl-Knopflingschild mit Zylinder-Abdeckung für Außen-/Wohnungsabschluss-Türen:

- in Kombination mit den passenden Türgriff-Halbgarnituren geprüft nach **DIN 18257**

ES1 (SK2)

- Lagerung: gekröpfter Knopf fest, ummontierbar
- Verbindung: HOPPE-FDW-Vollstift für **HOPPE-Schnellstift**
- Zylinder-Abdeckung: gehärteter Stahl, für vorstehende Zylinderlänge 12-18 mm
- Unterkonstruktion: Aluminium, gehärteter Stahlanbohrschutz im Zylinderbereich, Stütznocken
- Befestigung: verdeckt, durchgehend, Gewindeschrauben M5
- Besonderheit: kombinierbar mit Türgriff-Halbgarnitur für Kombi-Schutz



Beschreibung			Lochung/ Abstand	F69				P.E.	Krt.
				Art.-Nr.					
Knopflingschild für Kombi-Schutz, Stück	37-42	8	 72	3332246				1	5
	67-72	10	 92	3332300				1	5

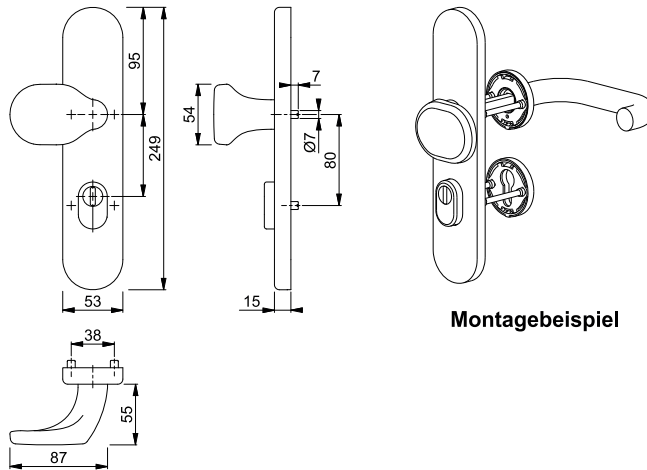

Das Knopfschild ist ausschließlich mit Halbgarnituren für Kombi-Schutz kombinierbar und entspricht nur so den Anforderungen der Schutzklasse ES1 (SK2).



Schnellstift

■ M86G/3332ZA ES1 (SK2)

duraplus®





HOPPE-Messing-Knopflingschild mit Zylinder-Abdeckung für Außen-/Wohnungsabschluss-Türen:

- in Kombination mit den passenden Türgriff-Halbgarnituren geprüft nach **DIN 18257**

ES1 (SK2)

- Lagerung: gekröpfter Knopf fest, ummontierbar
- Verbindung: HOPPE-FDW-Vollstift für **HOPPE-Schnellstift**
- Zylinder-Abdeckung: gehärteter Stahl, für vorstehende Zylinderlänge 12-18 mm
- Unterkonstruktion: Aluminium, gehärteter Stahlanbohrschutz im Zylinderbereich, Stütznocken
- Befestigung: verdeckt, durchgehend, Gewindeschrauben M5
- Besonderheit: kombinierbar mit Türgriff-Halbgarnitur für Kombi-Schutz



Beschreibung			Lochung/ Abstand	F49-R	F77-R			P.E.	Krt.
				Art.-Nr.	Art.-Nr.				
Knopflingschild für Kombi-Schutz, Stück	37-42	8	 72	3420721	3420764			1	5
	67-72	10	 92	3420641	3420676			1	5

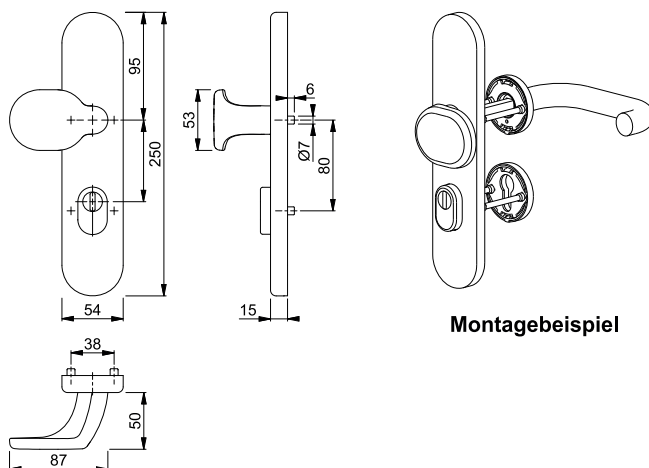

Montagebeispiel

Resista® wird auf alle Oberflächen gewährt, die in der Farbnummer den Buchstaben **R** enthalten.

Resista®

Das Knopfschild ist ausschließlich mit Halbgarnituren für Kombi-Schutz kombinierbar und entspricht nur so den Anforderungen der Schutzklasse ES1 (SK2).



Schnellstift

M86G/3332ZA

duraplus®





HOPPE-Messing-Knopflingschild mit Zylinder-Abdeckung für Außen-/Wohnungsabschluss-Türen:

• in Kombination mit den passenden Türgriff-Halbgarnituren geprüft nach **DIN 18257**

ES1 (SK2)

- Lagerung: gekröpfter Knopf fest, ummontierbar
- Verbindung: HOPPE-FDW-Vollstift für **HOPPE-Schnellstift**
- Zylinder-Abdeckung: gehärteter Stahl, für vorstehende Zylinderlänge 12-18 mm
- Unterkonstruktion: Aluminium, gehärteter Stahlanbohrschutz im Zylinderbereich, Stütznocken
- Befestigung: verdeckt, durchgehend, Gewindeschrauben M5
- Besonderheit: kombinierbar mit Türgriff-Halbgarnitur für Kombi-Schutz



Beschreibung			Lochung/ Abstand	F84-1-R	F96-1-R	F97-1-R	P.E.	Krt.
				Art.-Nr.	Art.-Nr.	Art.-Nr.		
Knopflingschild für Kombi-Schutz, Stück	42-47	8	 72	11795724	11795918	11795943	1	5
	67-72	10	 92	11795967	11796029	11796054	1	5

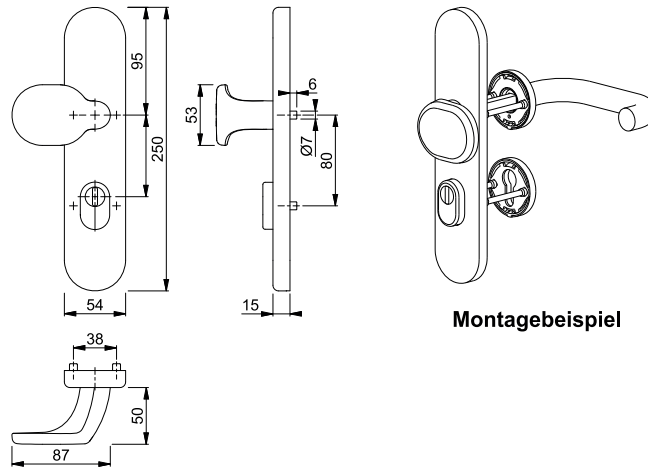

Farbvarianten:

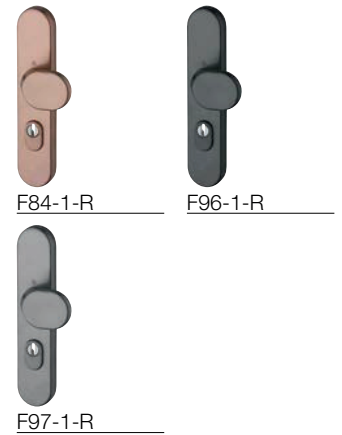

Resista® wird auf alle Oberflächen gewährt, die in der Farbnummer den Buchstaben **R** enthalten.

Resista®

Das Knopfschild ist ausschließlich mit Halbgarnituren für Kombi-Schutz kombinierbar und entspricht nur so den Anforderungen der Schutzklasse ES1 (SK2).







Produktlinie duravert®

für exklusive Ansprüche



Acapulco
M0558
Seite 702



Athinai
M056
Seite 703



Genova
M0535
Seite 704



Las Vegas
E0440
Seite 704



Melbourne
0672
Seite 705



Singapore
M072
Seite 705





Produktlinie duraplus®

mehr als üblich



Amsterdam
(E)0400
Seite 708



Atlanta
(M)0530
Seite 711



Austin
0769
Seite 714



Bonn
(E)050
Seite 717



Brest
0739
Seite 718



Dallas
(E/M)0643
Seite 719



Denver
E0310
Seite 722



Hamburg
0700
Seite 722



Liège
761
Seite 725



London
013
Seite 727



Los Angeles
M0642
Seite 731



Luxembourg
099
Seite 732



Marseille
(E)0138
Seite 735



New York
0810
Seite 736



Paris
(E)038
Seite 740



San Francisco
(E)0301
Seite 742



Stockholm
(E)0140
Seite 743



Tôkyô
0710
Seite 744



Übersicht Fenstergriffe



Toulon
0737
Seite 746



Trondheim
E0430
Seite 750



Verona
0510, E0800,
M051
Seite 750

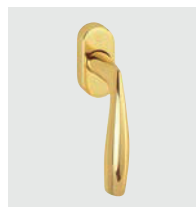

Vitória
M0515
Seite 752



Steckgriffe
Seite 752



**Griffloch-
Verdeck-
rosetten**
Seite 753



**Abschließbare
Fenstergriff-
Rosetten**
Seite 754



**Türgriff-
Lochteile**
Seite 759



**Druck- und
Drehzylinder**
Seite 769





Produktlinie duranorm[®]

konsequent günstig



Cardiff
E0850
Seite 774



Frankfurt
97
Seite 774



Helsingborg
E0730
Seite 774





für exklusive Ansprüche **duravert**[®]

■ Acapulco - M0558/US918

duraver[®]



HOPPE-Messing-Dreh-/Kipp-Fenstergriff mit **Secustik[®]** und **VarioFit[®]**:

- geprüft nach **DIN EN 13126-3: 23/180-0140/03/C1** und **RAL-GZ 607/9**
- Rastung: 90°
- Abdeckung: Teil-Abdeckkappe
- Unterkonstruktion: Kunststoff mit Messingrahmen, Stützenocken
- Stift: HOPPE-Vollstift, 10 mm Längenvariabilität, stufenlose Anpassung durch integrierte Druckfeder im Griffhals
- Befestigung: verdeckt, Gewindeschrauben M5
- Besonderheit: integrierte Basis-Sicherheit



Secustik[®]
VarioFit[®]

Beschreibung	Nocken Ø	Stiftl. vorsteh. Schrauben	F41-R Art.-Nr.	F45-R Art.-Nr.	F49-R Art.-Nr.	F74-R Art.-Nr.	P.E.	Krt.
Fenstergriff, Stück	10	7 32-42 M5 x 45/50	10803384	10803413	11569323	11569360	1	10

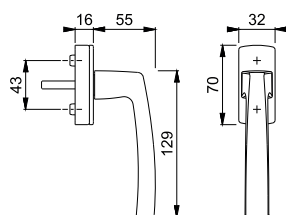

Farbvarianten:

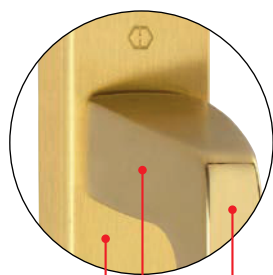
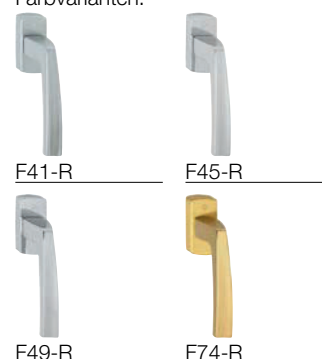

satierte Flächen

poliertes
Griff-Detail

Bei der Farbvariante F45-R sind die Flächen poliert und das Griff-Detail ist satiniert. Die Farbvariante F41-R ist einfarbig.

Resista[®] wird auf alle Oberflächen gewährt, die in der Farbnummer den Buchstaben **R** enthalten.

Resista[®]



Secustik®
VarioFit®

Athinai - M056/US937

HOPPE-Messing-Dreh-/Kipp-Fenstergriff mit **Secustik®** und **VarioFit®**:

- geprüft nach **DIN EN 13126-3: 23/180-0140/03/C1** und **RAL-GZ 607/9**
- Rastung: 90°
- Abdeckung: Teil-Abdeckkappe
- Unterkonstruktion: Kunststoff mit Messingrahmen, Stütznocken
- Stift: HOPPE-Vollstift, 10 mm Längenvariabilität, stufenlose Anpassung durch integrierte Druckfeder im Griffhals
- Befestigung: verdeckt, Gewindeschrauben M5
- Besonderheit: integrierte Basis-Sicherheit

duraver®



Beschreibung	Nocken Ø		Stiftl. vorsteh. Schrauben	F49/F69 Art.-Nr.	F72/F9 Art.-Nr.	F77R/F52R Art.-Nr.		P.E.	Krt.
Fenstergriff, Stück	10	7	32-42 M5 x 45/50	10806729	11569943	11569925		1	10

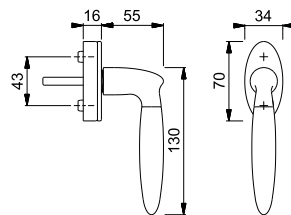

Farbvarianten:



F49/F69



F72/F9



F77R/F52R

Resista® wird auf alle Oberflächen gewährt, die in der Farbnummer den Buchstaben **R** enthalten.

Resista®

■ Genova - M0535/US956

duraver[®]



HOPPE-Messing-Dreh-/Kipp-Fenstergriff mit **Secustik[®]** und **VarioFit[®]**:

- geprüft nach **DIN EN 13126-3: 23/180-0150/03/C1** und **RAL-GZ 607/9**
- Rastung: 90°
- Abdeckung: Voll-Abdeckkappe
- Unterkonstruktion: Kunststoff, Stütznocken
- Stift: HOPPE-Vollstift, 10 mm Längenviabilität, stufenlose Anpassung durch integrierte Druckfeder im Griffhals
- Befestigung: verdeckt, Gewindeschrauben M5
- Besonderheit: integrierte Basis-Sicherheit



Beschreibung	Nocken Ø	Stiftl. vorsteh. Schrauben	F45-R Art.-Nr.	F75-R Art.-Nr.	P.E.	Krt.
Fenstergriff, Stück	10	7 32-42 M5 x 45/50	10807609	11569207	1	10



Secustik[®]
VarioFit[®]



satierte Flächen

polierte
Griff-Innenseite
und Rosettenkanten

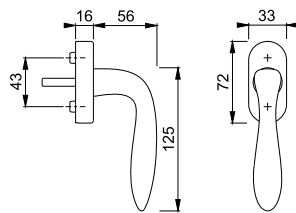

Farbvarianten:

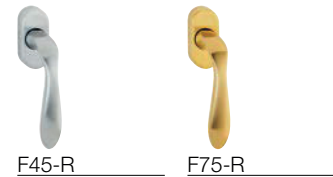

Resista[®] wird auf alle Oberflächen
gewährt, die in der Farbnummer
den Buchstaben **R** enthalten.

Resista[®]

■ Las Vegas - E0440/US956

duraver[®]



HOPPE-Edelstahl-Dreh-/Kipp-Fenstergriff mit **Secustik[®]** und **VarioFit[®]**:

- geprüft nach **DIN EN 13126-3: 23/180-0150/03/C1** und **RAL-GZ 607/9**
- Rastung: 90°
- Abdeckung: Voll-Abdeckkappe
- Unterkonstruktion: Kunststoff, Stütznocken
- Stift: HOPPE-Vollstift, 10 mm Längenviabilität, stufenlose Anpassung durch integrierte Druckfeder im Griffhals
- Befestigung: verdeckt, Gewindeschrauben M5
- Besonderheit: integrierte Basis-Sicherheit



Beschreibung	Nocken Ø	Stiftl. vorsteh. Schrauben	F69 Art.-Nr.	P.E.	Krt.
Fenstergriff, Stück	10	7 32-42 M5 x 45/50	10763634	2	20



Secustik[®]
VarioFit[®]

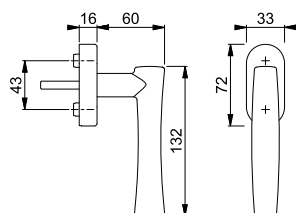



Secustik®
VarioFit®

Melbourne - 0672/US956

duravert®

HOPPE-Aluminium-Dreh-/Kipp-Fenstergriff mit **Secustik®** und **VarioFit®**:

- geprüft nach **DIN EN 13126-3: 23/180-0150/03/C1** und **RAL-GZ 607/9**
- Rastung: 90°
- Abdeckung: Voll-Abdeckkappe
- Unterkonstruktion: Kunststoff, Stütznocken
- Stift: HOPPE-Vollstift, 10 mm Längenvariabilität, stufenlose Anpassung durch integrierte Druckfeder im Griffhals
- Befestigung: verdeckt, Gewindeschrauben M5
- Besonderheit: integrierte Basis-Sicherheit



Beschreibung	Nocken Ø		Stiftl. vorsteh. Schrauben	F1-2 Art.-Nr.	F9-2 Art.-Nr.		P.E.	Krt.
Fenstergriff, Stück	10	7	32-42 M5 x 45/50	10762631	10762640		2	20

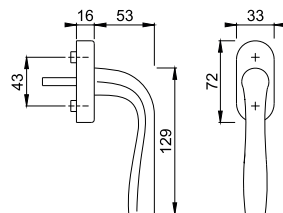

Singapore - M072/7

duravert®

HOPPE-Messing-Dreh-/Kipp-Fenstergriff:

- Rastung: 90°
- Rosette: Messing, Stütznocken
- Stift: HOPPE-Vollstift
- Befestigung: sichtbar, Gewindeschrauben M5

15



Beschreibung	Nocken Ø		Stiftl. vorsteh. Schrauben	F56 Art.-Nr.			P.E.	Krt.
Fenstergriff, Stück	10	7	32 M5 x 40	2632669			1	10

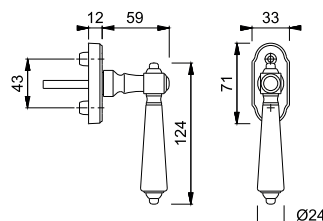



mehr als üblich **duraplus**[®]



Secustik®
VarioFit®

Amsterdam - 0400/US956

duraplus®



HOPPE-Aluminium-Dreh-/Kipp-Fenstergriff mit **Secustik®** und **VarioFit®**:

- geprüft nach **DIN EN 13126-3: 23/180-0150/03/C1** und **RAL-GZ 607/9**
- Rastung: 90°
- Abdeckung: Voll-Abdeckkappe
- Unterkonstruktion: Kunststoff, Stütznocken
- Stift: HOPPE-Vollstift, 10 mm Längenvariabilität, stufenlose Anpassung durch integrierte Druckfeder im Griffhals
- Befestigung: verdeckt, Gewindeschrauben M5
- Besonderheit: integrierte Basis-Sicherheit



Beschreibung	Nocken Ø	Stiftl. vorsteh. Schrauben	F1	F1-2-S	F9714M	P.E.	Krt.	
			Art.-Nr.	Art.-Nr.	Art.-Nr.			
Fenstergriff, Stück	10	7	20-30	10762981	10763010	11835552	10	40
			M5 x 35/40					
			32-42	10762949	10762973	11592679	10	40
M5 x 45/50								

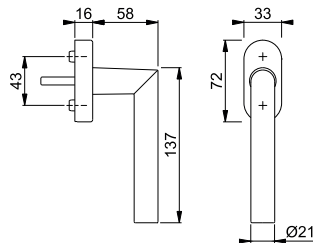

Der Buchstabe **S** in der Farbnummer steht für SecuSan®, die antimikrobielle Oberfläche.

SecuSan®

Sonderausführungen auf Anfrage.



Secustik®
VarioFit®

Amsterdam - 0400/US956

duraplus®



HOPPE-Aluminium-Dreh-/Kipp-Fenstergriff mit **Secustik®** und **VarioFit®**:

- geprüft nach **DIN EN 13126-3: 23/180-0150/03/C1** und **RAL-GZ 607/9**
- Rastung: 90°
- Abdeckung: Voll-Abdeckkappe
- Unterkonstruktion: Kunststoff, Stütznocken
- Stift: HOPPE-Vollstift, 10 mm Längenvariabilität, stufenlose Anpassung durch integrierte Druckfeder im Griffhals
- Befestigung: verdeckt, Gewindeschrauben M5
- Besonderheit: integrierte Basis-Sicherheit



Beschreibung	Nocken Ø	Stiftl. vorsteh. Schrauben	F1/F69	P.E.	Krt.	
			Art.-Nr.			
Fenstergriff, Stück	10	7	32-42	10782317	10	40
			M5 x 45/50			

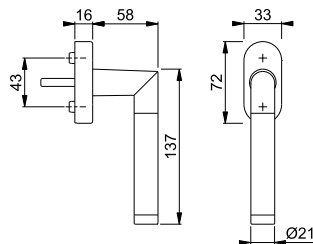

Sonderausführungen auf Anfrage.



Amsterdam - 0400/U30

duraplus®

HOPPE-Aluminium-Dreh-/Kipp-Fenstergriff:

- geprüft nach **DIN EN 13126-3: 23/180-0150/03/C1**
- Rastung: 90°
- Abdeckung: Voll-Abdeckkappe
- Unterkonstruktion: Kunststoff, Stütznocken
- Stift: HOPPE-Vollstift
- Befestigung: verdeckt, Gewindeschrauben M5



Beschreibung	Nocken Ø	Stiftl. vorsteh. Schrauben	F1	F9714M	P.E.	Krt.
			Art.-Nr.	Art.-Nr.		
Fenstergriff, Stück	10	7	24 M5 x 35	11954693	10	40
			32 M5 x 40	3820362 11954705	10	40
			37 M5 x 45	3820371 11954711	10	40
			43 M5 x 55	3820389 11954723	10	40

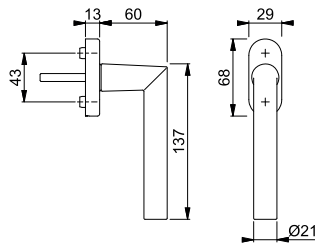

Amsterdam - E0400/US956

duraplus®

HOPPE-Edelstahl-Dreh-/Kipp-Fenstergriff mit **Secustik®** und **VarioFit®**:

- geprüft nach **DIN EN 13126-3: 23/180-0150/03/C1** und **RAL-GZ 607/9**
- Rastung: 90°
- Abdeckung: Voll-Abdeckkappe
- Unterkonstruktion: Kunststoff, Stütznocken
- Stift: HOPPE-Vollstift, 10 mm Längenvariabilität, stufenlose Anpassung durch integrierte Druckfeder im Griffhals
- Befestigung: verdeckt, Gewindeschrauben M5
- Besonderheit: integrierte Basis-Sicherheit



15



Beschreibung	Nocken Ø	Stiftl. vorsteh. Schrauben	F69	F69-S	P.E.	Krt.
			Art.-Nr.	Art.-Nr.		
Fenstergriff, Stück	10	7	20-30 M5 x 35/40	10763546 10763554	10	40
			32-42 M5 x 45/50	10763520 10763538	10	40
			32-42 M5 x 45/50	11754680	1	10

Secustik®
VarioFit®

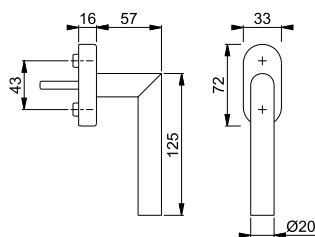

Der Buchstabe **S** in der Farbnummer steht für **SecuSan®**, die antimikrobielle Oberfläche.

SecuSan®

Sonderausführungen auf Anfrage.



Secustik®
VarioFit®

Amsterdam - E0400/US956

duraplus®

HOPPE-Edelstahl-Dreh-/Kipp-Fenstergriff mit **Secustik®** und **VarioFit®**:

- geprüft nach **DIN EN 13126-3: 23/180-0150/03/C1** und **RAL-GZ 607/9**
- Rastung: 90°
- Abdeckung: Voll-Abdeckkappe
- Unterkonstruktion: Kunststoff, Stütznocken
- Stift: HOPPE-Vollstift, 10 mm Längenvariabilität, stufenlose Anpassung durch integrierte Druckfeder im Griffhals
- Befestigung: verdeckt, Gewindeschrauben M5
- Besonderheit: integrierte Basis-Sicherheit



Beschreibung	Nocken Ø	Stiftl. vorsteh. Schrauben	F84-1-R Art.-Nr.	F96-1-R Art.-Nr.	F97-1-R Art.-Nr.	P.E.	Krt.
Fenstergriff, Stück	10	7 32-42 M5 x 45/50	11649252	11649240	11649215	10	40

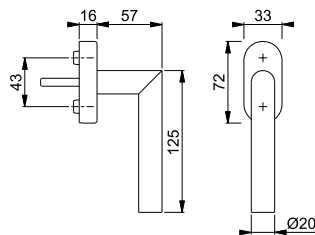

Farbvarianten:

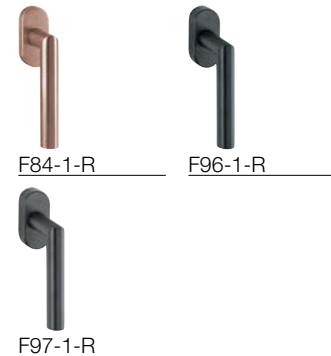

Resista® wird auf alle Oberflächen gewährt, die in der Farbnummer den Buchstaben **R** enthalten.

Resista®

Sonderausführungen auf Anfrage.



Amsterdam - E0400/U30

duraplus®

HOPPE-Edelstahl-Dreh-/Kipp-Fenstergriff:

- geprüft nach **DIN EN 13126-3: 23/180-0150/03/C1**
- Rastung: 90°
- Abdeckung: Voll-Abdeckkappe
- Unterkonstruktion: Kunststoff, Stütznocken
- Stift: HOPPE-Vollstift
- Befestigung: verdeckt, Gewindeschrauben M5



Beschreibung	Nocken Ø	Stiftl. vorsteh. Schrauben	F69 Art.-Nr.	P.E.	Krt.
Fenstergriff, Stück	10	7 32 M5 x 40	2807300	10	40
		37 M5 x 45	3291034	10	40
		43 M5 x 55	3485533	10	40

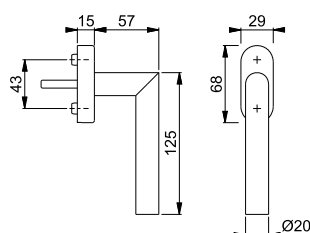



Amsterdam - E0400/U30

duraplus®

HOPPE-Edelstahl-Dreh-/Kipp-Fenstergriff:

- geprüft nach **DIN EN 13126-3: 23/180-0150/03/C1**
- Rastung: 90°
- Abdeckung: Voll-Abdeckkappe
- Unterkonstruktion: Kunststoff, Stütznocken
- Stift: HOPPE-Vollstift
- Befestigung: verdeckt, Gewindeschrauben M5



Beschreibung	Nocken Ø	Stiftl. vorsteh. Schrauben	F84-1-R	F96-1-R	F97-1-R	P.E.	Krt.
			Art.-Nr.	Art.-Nr.	Art.-Nr.		
Fenstergriff, Stück	10	32 M5 x 40	11844693	11845387	11845399	1	10
		35 M5 x 45		11879233		1	10
		37 M5 x 45	11796418	11796224	11796145	1	10
		43 M5 x 55	11796425	11796236	11796200	1	10

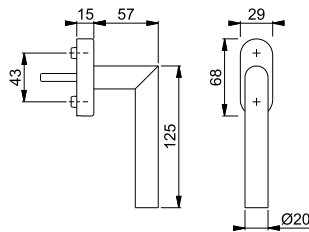

Farbvarianten:

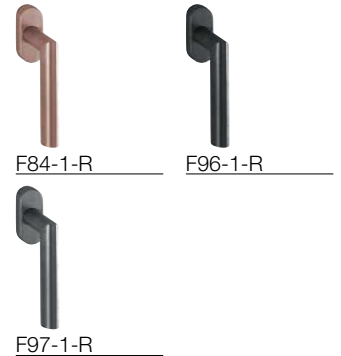

Resista® wird auf alle Oberflächen gewährt, die in der Farbnummer den Buchstaben **R** enthalten.

Resista®



Atlanta - 0530S/US952 100NM

duraplus®

HOPPE-Aluminium-Dreh-/Kipp-Fenstergriff mit **Secu100®** + **Secustik®** und **VarioFit®**, abschließbar:

- geprüft nach **DIN EN 13126-3: 23/180-0132/33/C1** und **RAL-GZ 607/9, RAL100**; erfüllt die Anforderungen nach **DIN EN 1627-1630 RC1-6**
- Schließung: Druckzylinder, Wendeschlüssel
- Rastung: 90°
- Abdeckung: Teil-Abdeckkappe
- Unterkonstruktion: Kunststoff, Stütznocken
- Stift: HOPPE-Vollstift, 10 mm Längenvariabilität, stufenlose Anpassung durch integrierte Druckfeder im Griffhals
- Befestigung: verdeckt, Gewindeschrauben M5
- Besonderheit: integrierte Basis-Sicherheit



Secu100®
Secustik®
VarioFit®

Beschreibung	Nocken Ø	Stiftl. vorsteh. Schrauben	F1	F9	F9016	P.E.	Krt.
			Art.-Nr.	Art.-Nr.	Art.-Nr.		
Fenstergriff, abschließbar, Stück	10	32-42 M5 x 50/55	10763909	10763941	10763968	10	40
		32-42 M5 x 50/55	11563965		11564027	1	10

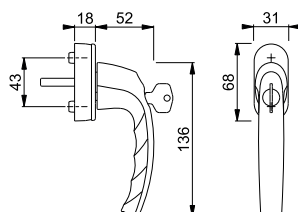

Sonderausführungen und Schließvarianten auf Anfrage.



SecuTBT®

Atlanta - 0530S/U26 TBT4

duraplus®

HOPPE-Aluminium-Kipp-/Dreh-Fenstergriff mit **SecuTBT®**, abschließbar:

- Schließung: Drehzylinder, Wendeschlüssel, in 0°- und 90°-Stellung abschließbar, automatische Verriegelungsfunktion
- Rastung: 90°
- Abdeckung: Teil-Abdeckkappe
- Unterkonstruktion: Kunststoff, Stütznocken
- Stift: HOPPE-Vollstift
- Befestigung: verdeckt, für Gewindeschrauben M5



Beschreibung	Nocken Ø	Stiftl. vorsteh. Schrauben	F1	F9	F9016	P.E.	Krt.
			Art.-Nr.	Art.-Nr.	Art.-Nr.		
Fenstergriff, abschließbar, Stück	10	32 ohne	2838384	2838392	2838405	10	40
		37 ohne	3636362		3167640	10	40
		43 M5 x 55	3827636	3827610	3827601	10	40

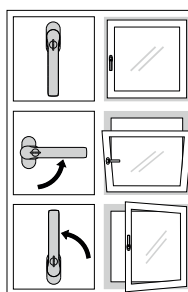
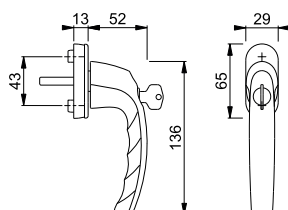

TBT-Funktion

Sonderausführungen auf Anfrage.

Kunststoff-Distanzplatte für Sockelerhöhung um 4 mm siehe S. 926.



Atlanta - 0530SV/U26

duraplus®

HOPPE-Aluminium-Dreh-/Kipp-Fenstergriff mit Druckknopf, selbstsperrend:

- Rastung: 90°
- Abdeckung: Teil-Abdeckkappe
- Unterkonstruktion: Kunststoff, Stütznocken
- Stift: HOPPE-Vollstift
- Befestigung: verdeckt, für Gewindeschrauben M5



Beschreibung	Nocken Ø	Stiftl. vorsteh. Schrauben	F1	F9	F9016	P.E.	Krt.
			Art.-Nr.	Art.-Nr.	Art.-Nr.		
Fenstergriff mit Druckknopf, Stück	10	32 ohne	2258064	2258072	2258081	10	40
		37 ohne	2545493	2969181	2545514	10	40

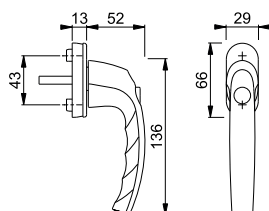

Sonderausführungen auf Anfrage.

Kunststoff-Distanzplatte für Sockelerhöhung um 4 mm siehe S. 926.



Secustik®
VarioFit®

Atlanta - 0530/US952

HOPPE-Aluminium-Dreh-/Kipp-Fenstergriff mit **Secustik®** und **VarioFit®**:

- geprüft nach **DIN EN 13126-3: 23/180-0150/03/C1** und **RAL-GZ 607/9**
- Rastung: 90°
- Abdeckung: Teil-Abdeckkappe
- Unterkonstruktion: Kunststoff, Stütznocken
- Stift: HOPPE-Vollstift, 10 mm Längenvariabilität, stufenlose Anpassung durch integrierte Druckfeder im Griffhals
- Befestigung: verdeckt, Gewindeschrauben M5
- Besonderheit: integrierte Basis-Sicherheit

duraplus®



Beschreibung	Nocken Ø	Stiftl. vorsteh. Schrauben	F1 Art.-Nr.	F9 Art.-Nr.	F9016 Art.-Nr.	P.E.	Krt.
Fenstergriff, Stück	10	7	32-42 M5 x 45/50	10760880	10760927	10760943	10
			32-42 M5 x 45/50	11540163		11540151	1
							10

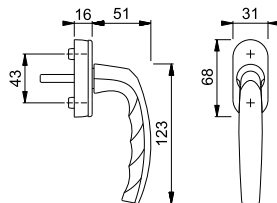

Sonderausführungen auf Anfrage.



Secustik®
VarioFit®

Atlanta - M0530/US956

HOPPE-Messing-Dreh-/Kipp-Fenstergriff mit **Secustik®** und **VarioFit®**:

- geprüft nach **DIN EN 13126-3: 23/180-0150/03/C1** und **RAL-GZ 607/9**
- Rastung: 90°
- Abdeckung: Voll-Abdeckkappe
- Unterkonstruktion: Kunststoff, Stütznocken
- Stift: HOPPE-Vollstift, 10 mm Längenvariabilität, stufenlose Anpassung durch integrierte Druckfeder im Griffhals
- Befestigung: verdeckt, Gewindeschrauben M5
- Besonderheit: integrierte Basis-Sicherheit

duraplus®



15



Beschreibung	Nocken Ø	Stiftl. vorsteh. Schrauben	F41-R Art.-Nr.	F49-R Art.-Nr.	F77-R Art.-Nr.	P.E.	Krt.
Fenstergriff, Stück	10	7	32-42	11568732	11568756	10806770	1
			M5 x 45/50				10

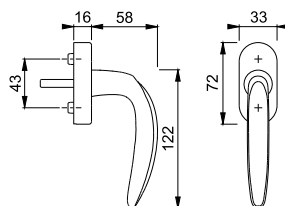

Resista® wird auf alle Oberflächen gewährt, die in der Farbnummer den Buchstaben **R** enthalten.

Resista®

Sonderausführungen auf Anfrage.



Austin - 0769S/UD9024

duraplus®



HOPPE-Aluminium-Dreh-/Kipp-Fenstergriff mit **SecuForte®** und **VarioFit®**, abschließbar:

- geprüft nach **DIN EN 13126-3: 23/180-0133/33/C1** und **RAL-GZ 607/9, RAL200**; erfüllt die Anforderungen nach **DIN EN 1627-1630 RC1-6**
- Schließung: Drehzylinder, Wendeschlüssel
- Rastung: 90°
- Abdeckung: Teil-Abdeckkappe
- Unterkonstruktion: Kunststoff, Stütznocken
- Stift: HOPPE-Vollstift, 10 mm Längenvariabilität, stufenlose Anpassung durch integrierte Druckfeder im Griffhals
- Befestigung: verdeckt, Gewindeschrauben M5
- Besonderheit: automatische Sperrfunktion in Geschlossen-Stellung (0°) und in Kippstellung (180°)



SecuForte®

VarioFit®



Fenstergriffe mit SecuForte® haben beim Innovationswettbewerb der Messe EQUIPBAIE 2018 in Paris einen der Preise als „Beste Innovation“ erhalten.

Beschreibung	Nocken Ø	7	Stiftl. vorsteh.	F1	F9	F31-1	F33-1	P.E.	Krt.
			Schrauben	Art.-Nr.	Art.-Nr.	Art.-Nr.	Art.-Nr.		
Fenstergriff, abschließbar, Stück	10	7	20-30	11842246	11842265	11842271	11842283	10	40
			32-42	11832848	11841977	11841126	11841989	10	40
			M5 x 45/50						
Beschreibung	Nocken Ø	7	Stiftl. vorsteh.	F9016	F9714M			P.E.	Krt.
			Schrauben	Art.-Nr.	Art.-Nr.				
Fenstergriff, abschließbar, Stück	10	7	20-30	11842301	11842325			10	40
			32-42	11832855	11841145			10	40
			M5 x 45/50						

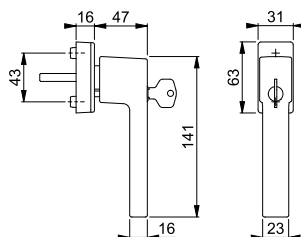

Sonderausführungen auf Anfrage.



SecuForte®
VarioFit®



Fenstergriffe mit SecuForte® haben beim Innovationswettbewerb der Messe EQUIPBAIE 2018 in Paris einen der Preise als „Beste Innovation“ erhalten.

Austin - 0769/UD9024

duraplus®

HOPPE-Aluminium-Dreh-/Kipp-Fenstergriff mit **SecuForte®** und **VarioFit®**:

- geprüft nach **DIN EN 13126-3: 23/180-0131/13/C1** und **RAL-GZ 607/9**
- Rastung: 90°
- Abdeckung: Teil-Abdeckkappe
- Unterkonstruktion: Kunststoff, Stütznocken
- Stift: HOPPE-Vollstift, 10 mm Längenvariabilität, stufenlose Anpassung durch integrierte Druckfeder im Griffhals
- Befestigung: verdeckt, Gewindeschrauben M5
- Besonderheit: automatische Sperrfunktion in Geschlossen-Stellung (0°) und in Kippstellung (180°)



Beschreibung	Nocken Ø	Stiftl. vorsteh. Schrauben	F1 Art.-Nr.	F9 Art.-Nr.	F31-1 Art.-Nr.	F33-1 Art.-Nr.	P.E.	Krt.
Fenstergriff, Stück	10	7	20-30	11839259	11839272	11839284	11839296	10 60
			M5 x 35/40					
			32-42	11830931	11837196	11837238	11837482	10 60
		M5 x 45/50						
Beschreibung	Nocken Ø	Stiftl. vorsteh. Schrauben	F9016 Art.-Nr.	F9714M Art.-Nr.			P.E.	Krt.
Fenstergriff, Stück	10	7	20-30	11839363	11839387			10 60
			M5 x 35/40					
			32-42	11830967	11837299			10 60
		M5 x 45/50						

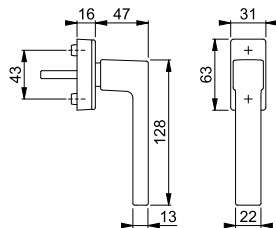

Sonderausführungen auf Anfrage.



Secu100®
Secustik®
VarioFit®

Austin - 0769S/USV919 100NM

duraplus®

HOPPE-Aluminium-Dreh-/Kipp-Fenstergriff mit **Secu100®** + **Secustik®** und **VarioFit®**, abschließbar:

- geprüft nach **DIN EN 13126-3: 23/180-0132/33/C1** und **RAL-GZ 607/9, RAL100**; erfüllt die Anforderungen nach **DIN EN 1627-1630 RC1-6**
- Schließung: Druckzylinder, Wendeschlüssel
- Rastung: 90°
- Abdeckung: Voll-Abdeckkappe
- Unterkonstruktion: Kunststoff
- Stift: HOPPE-Vollstift, 10 mm Längenvariabilität, stufenlose Anpassung durch integrierte Druckfeder im Griffhals
- Befestigung: verdeckt, Gewindeschrauben M5
- Besonderheit: integrierte Basis-Sicherheit
- **Achtung: besondere Fenstervorbereitung erforderlich, Unterkonstruktion muss in das Profil eingelassen werden, für Erstausrüstung geeignet**



15



Beschreibung	Nocken Ø	Stiftl. vorsteh. Schrauben	F1 Art.-Nr.	F9 Art.-Nr.	F31-1 Art.-Nr.	F33-1 Art.-Nr.	P.E.	Krt.
Fenstergriff, abschließbar, Stück		7	32-42	3969482	3969511	11852963	11852975	2 20
			M5 x 35/40					
Beschreibung	Nocken Ø	Stiftl. vorsteh. Schrauben	F9016 Art.-Nr.	F9714M Art.-Nr.			P.E.	Krt.
Fenstergriff, abschließbar, Stück		7	32-42	3969538	11852987			2 20
			M5 x 35/40					

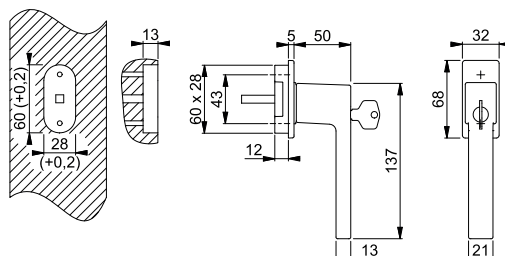

Sonderausführungen und Schließvarianten auf Anfrage.



Secu100®

Austin - 0769S/U959 100NM

duraplus®



HOPPE-Aluminium-Dreh-/Kipp-Fenstergriff mit **Secu100®**, abschließbar:

- geprüft nach **DIN EN 13126-3: 23/180-0132/33/C1** und **RAL-GZ 607/9, RAL100**; erfüllt die Anforderungen nach **DIN EN 1627-1630 RC1-6**
- Schließung: Druckzylinder, Wendeschlüssel
- Rastung: 90°
- Abdeckung: Teil-Abdeckkappe
- Unterkonstruktion: Kunststoff, Stütznocken
- Stift: HOPPE-Vollstift
- Befestigung: verdeckt, Gewindeschrauben M5



Beschreibung	Nocken Ø	Stiftl. vorsteh.	Stiftl. vorsteh.				P.E.	Krt.	
			Schrauben	Art.-Nr.	F9	F31-1			F33-1
Fenstergriff, abschließbar, Stück	10	7	32	3970213	3970344	11852860	11852902	2	20
			M5 x 35						
			37	3970248	3970379	11852884	11852914	2	20
			M5 x 40						
			43	3970256	3970395	11852896	11852926	2	20
			M5 x 45						
Beschreibung	Nocken Ø	Stiftl. vorsteh.	Stiftl. vorsteh.				P.E.	Krt.	
			Schrauben	Art.-Nr.	F9016	F9714M			
Fenstergriff, abschließbar, Stück	10	7	32	3970491	11852938			2	20
			M5 x 35						
			37	3970512	11852945			2	20
			M5 x 40						
			43	3970539	11852951			2	20
			M5 x 45						

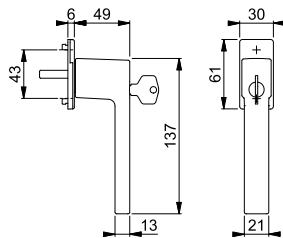

Sonderausführungen und Schließvarianten auf Anfrage.



Secustik®

VarioFit®

Austin - 0769/USV919

duraplus®



HOPPE-Aluminium-Dreh-/Kipp-Fenstergriff mit **Secustik®** und **VarioFit®**:

- geprüft nach **DIN EN 13126-3: 23/180-0140/03/C1** und **RAL-GZ 607/9**
- Rastung: 90°
- Abdeckung: Voll-Abdeckkappe
- Unterkonstruktion: Kunststoff
- Stift: HOPPE-Vollstift, 10 mm Längenvariabilität, stufenlose Anpassung durch integrierte Druckfeder im Griffhals
- Befestigung: verdeckt, Gewindeschrauben M5
- Besonderheit: integrierte Basis-Sicherheit
- **Achtung: besondere Fenstervorbereitung erforderlich, Unterkonstruktion muss in das Profil eingelassen werden, für Erstausrüstung geeignet**



Beschreibung	Nocken Ø	Stiftl. vorsteh.	Stiftl. vorsteh.				P.E.	Krt.	
			Schrauben	Art.-Nr.	F9	F31-1			F33-1
Fenstergriff, Stück		7	32-42	3969360	3969394	11853001	11853013	2	20
			M5 x 35/40						
Beschreibung	Nocken Ø	Stiftl. vorsteh.	Stiftl. vorsteh.				P.E.	Krt.	
			Schrauben	Art.-Nr.	F9016	F9714M			
Fenstergriff, Stück		7	32-42	3969415	11853025			2	20
			M5 x 35/40						

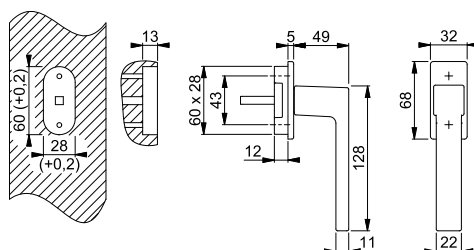

Sonderausführungen auf Anfrage.



Austin - 0769/U959



duraplus®



HOPPE-Aluminium-Dreh-/Kipp-Fenstergriff:

- geprüft nach **DIN EN 13126-3: 23/180-0140/03/C1** und **RAL-GZ 607/9**
- Rastung: 90°
- Abdeckung: Teil-Abdeckkappe
- Unterkonstruktion: Kunststoff/Stahl, Stütznocken
- Stift: HOPPE-Vollstift
- Befestigung: verdeckt, Gewindeschrauben M5



Beschreibung	Nocken Ø		Stiftl. vorsteh.	F1	F9	F31-1	F33-1	P.E.	Krt.
			Schrauben	Art.-Nr.	Art.-Nr.	Art.-Nr.	Art.-Nr.		
Fenstergriff, Stück	10	7	32	3968826	3969159	11853037	11853050	2	20
			M5 x 35						
			37	3968851	3969167	11833348	11833355	2	20
			43	3968869	3969175	11853049	11853074	2	20
			M5 x 45						
Beschreibung	Nocken Ø		Stiftl. vorsteh.	F9016	F9714M			P.E.	Krt.
Schrauben	Art.-Nr.	Art.-Nr.							
Fenstergriff, Stück	10	7	32	3970133	11853086			2	20
			M5 x 35						
			37	3970150	11853098			2	20
			M5 x 40						
			43	3970205	11853104			2	20
			M5 x 45						

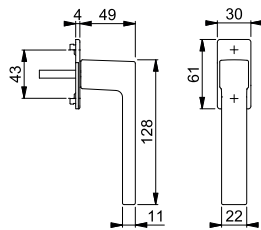

Sonderausführungen auf Anfrage.



Secustik®
VarioFit®

Bonn - 050/US956

duraplus®

15



HOPPE-Aluminium-Dreh-/Kipp-Fenstergriff mit **Secustik®** und **VarioFit®**:

- geprüft nach **DIN EN 13126-3: 23/180-0150/03/C1** und **RAL-GZ 607/9**
- Rastung: 90°
- Abdeckung: Voll-Abdeckkappe
- Unterkonstruktion: Kunststoff, Stütznocken
- Stift: HOPPE-Vollstift, 10 mm Längenvariabilität, stufenlose Anpassung durch integrierte Druckfeder im Griffhals
- Befestigung: verdeckt, Gewindeschrauben M5
- Besonderheit: integrierte Basis-Sicherheit



Beschreibung	Nocken Ø		Stiftl. vorsteh.	F1				P.E.	Krt.
			Schrauben	Art.-Nr.					
Fenstergriff, Stück	10	7	20-30	10762383				10	40
			M5 x 35/40						
			32-42	10762359				10	40
			M5 x 45/50						

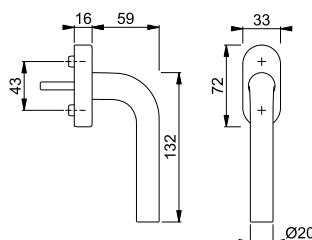

Sonderausführungen auf Anfrage.



Secustik®
VarioFit®

■ Bonn - E050/US956

- HOPPE-Edelstahl-Dreh-/Kipp-Fenstergriff mit **Secustik®** und **VarioFit®**:
- geprüft nach **DIN EN 13126-3: 23/180-0150/03/C1** und **RAL-GZ 607/9**
 - Rastung: 90°
 - Abdeckung: Voll-Abdeckkappe
 - Unterkonstruktion: Kunststoff, Stütznocken
 - Stift: HOPPE-Vollstift, 10 mm Längenviabilität, stufenlose Anpassung durch integrierte Druckfeder im Griffhals
 - Befestigung: verdeckt, Gewindeschrauben M5
 - Besonderheit: integrierte Basis-Sicherheit

duraplus®



Beschreibung	Nocken Ø	Stiftl. vorsteh. Schrauben	F69			P.E.	Krt.
			Art.-Nr.				
Fenstergriff, Stück	10	20-30	10763765			10	40
		M5 x 35/40					
		32-42 M5 x 45/50	10763757			10	40

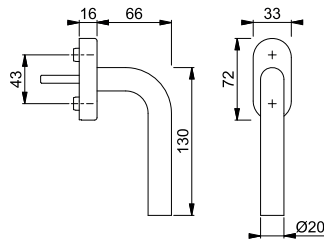

Sonderausführungen auf Anfrage.



Secu100®
Secustik®
VarioFit®

■ Brest - 0739S/US954 100NM

- HOPPE-Aluminium-Dreh-/Kipp-Fenstergriff mit **Secu100®** + **Secustik®** und **VarioFit®**, abschließbar:
- geprüft nach **DIN EN 13126-3: 23/180-0132/33/C1** und **RAL-GZ 607/9, RAL100**; erfüllt die Anforderungen nach **DIN EN 1627-1630 RC1-6**
 - Schließung: Druckzylinder, Wendeschlüssel
 - Rastung: 90°
 - Abdeckung: Teil-Abdeckkappe
 - Unterkonstruktion: Kunststoff, Stütznocken
 - Stift: HOPPE-Vollstift, 10 mm Längenviabilität, stufenlose Anpassung durch integrierte Druckfeder im Griffhals
 - Befestigung: verdeckt, Gewindeschrauben M5
 - Besonderheit: integrierte Basis-Sicherheit

duraplus®



Beschreibung	Nocken Ø	Stiftl. vorsteh. Schrauben	F1	F9	F9016	P.E.	Krt.	
			Art.-Nr.	Art.-Nr.	Art.-Nr.			
Fenstergriff, abschließbar, Stück	10	7	32-42	10765074	10765103	10765120	10	40
			M5 x 50/55					

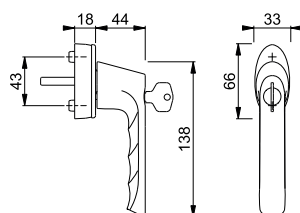

Sonderausführungen und Schließvarianten auf Anfrage.



Secustik®
VarioFit®

Brest - 0739/US954

duraplus®

HOPPE-Aluminium-Dreh-/Kipp-Fenstergriff mit **Secustik®** und **VarioFit®**:

- geprüft nach **RAL-GZ 607/9**
- Rastung: 90°
- Abdeckung: Teil-Abdeckkappe
- Unterkonstruktion: Kunststoff, Stütznocken
- Stift: HOPPE-Vollstift, 10 mm Längenvariabilität, stufenlose Anpassung durch integrierte Druckfeder im Griffhals
- Befestigung: verdeckt, Gewindeschrauben M5
- Besonderheit: integrierte Basis-Sicherheit



Beschreibung	Nocken Ø		Stiftl. vorsteh.	F1	F9	F9016	P.E.	Krt.
			Schrauben	Art.-Nr.	Art.-Nr.	Art.-Nr.		
Fenstergriff, Stück	10	7	32-42 M5 x 45/50	10761081	10761111	10761137	10	60

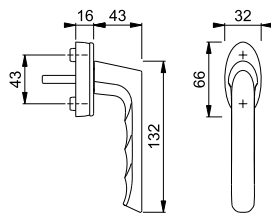

Sonderausführungen auf Anfrage.



Secustik®
VarioFit®

Dallas - 0643/US944

duraplus®

HOPPE-Aluminium-Dreh-/Kipp-Fenstergriff mit **Secustik®** und **VarioFit®**:

- geprüft nach **DIN EN 13126-3: 23/180-0150/03/C1** und **RAL-GZ 607/9**
- Rastung: 90°
- Abdeckung: Voll-Abdeckkappe
- Unterkonstruktion: Kunststoff, Stütznocken
- Stift: HOPPE-Vollstift, 10 mm Längenvariabilität, stufenlose Anpassung durch integrierte Druckfeder im Griffhals
- Befestigung: verdeckt, Gewindeschrauben M5
- Besonderheit: integrierte Basis-Sicherheit



15



Beschreibung	Nocken Ø		Stiftl. vorsteh.	F1	F9	P.E.	Krt.
			Schrauben	Art.-Nr.	Art.-Nr.		
Fenstergriff, Stück	10	7	20-30	10763335	10763343	10	40
			M5 x 35/40				
			32-42	10763301	10763319	10	40
			M5 x 45/50				

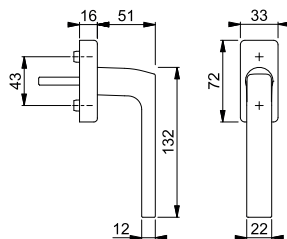

Sonderausführungen auf Anfrage.



Secustik®
VarioFit®

■ Dallas - E0643/US944

duraplus®

HOPPE-Edelstahl-Dreh-/Kipp-Fenstergriff mit **Secustik®** und **VarioFit®**:

- geprüft nach **DIN EN 13126-3: 23/180-0150/03/C1** und **RAL-GZ 607/9**
- Rastung: 90°
- Abdeckung: Voll-Abdeckkappe
- Unterkonstruktion: Kunststoff, Stütznocken
- Stift: HOPPE-Vollstift, 10 mm Längenvariabilität, stufenlose Anpassung durch integrierte Druckfeder im Griffhals
- Befestigung: verdeckt, Gewindeschrauben M5
- Besonderheit: integrierte Basis-Sicherheit



Beschreibung	Nocken Ø	Stiftl. vorsteh. Schrauben	F69			P.E.	Krt.
			Art.-Nr.				
Fenstergriff, Stück	10	20-30	10763589			10	40
		M5 x 35/40					
		32-42	10763571			10	40
		M5 x 45/50					

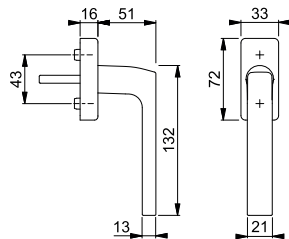

Sonderausführungen auf Anfrage.



Secu100®
Secustik®
VarioFit®

■ Dallas - M0643S/US943 100NM

duraplus®

HOPPE-Messing-Dreh-/Kipp-Fenstergriff mit **Secu100®** + **Secustik®** und **VarioFit®** abschließbar:

- geprüft nach **DIN EN 13126-3: 23/180-0132/33/C1** und **RAL-GZ 607/9, RAL100;** erfüllt die Anforderungen nach **DIN EN 1627-1630 RC1-6**
- Schließung: Druckzylinder, Wendeschlüssel
- Rastung: 90°
- Abdeckung: Teil-Abdeckkappe
- Unterkonstruktion: Kunststoff mit Messingrahmen, Stütznocken
- Stift: HOPPE-Vollstift, 10 mm Längenvariabilität, stufenlose Anpassung durch integrierte Druckfeder im Griffhals
- Befestigung: verdeckt, Gewindeschrauben M5
- Besonderheit: integrierte Basis-Sicherheit



Beschreibung	Nocken Ø	Stiftl. vorsteh. Schrauben	F41-R	F49-R	F77-R	P.E.	Krt.
			Art.-Nr.	Art.-Nr.	Art.-Nr.		
Fenstergriff, abschließbar, Stück	10	32-42	11529507	11541398	11541435	1	10
		M5 x 50/55					

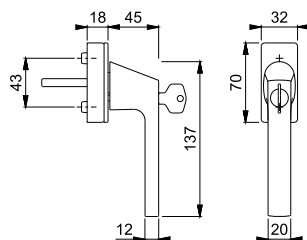

Resista® wird auf alle Oberflächen gewährt, die in der Farbnummer den Buchstaben **R** enthalten.

Resista®

Sonderausführungen und Schließvarianten auf Anfrage.



Secustik®
VarioFit®

Dallas - M0643/US943

- HOPPE-Messing-Dreh-/Kipp-Fenstergriff mit **Secustik®** und **VarioFit®**:
- geprüft nach **DIN EN 13126-3: 23/180-0140/03/C1** und **RAL-GZ 607/9**
 - Rastung: 90°
 - Abdeckung: Teil-Abdeckkappe
 - Unterkonstruktion: Kunststoff mit Messingrahmen, Stütznocken
 - Stift: HOPPE-Vollstift, 10 mm Längenvariabilität, stufenlose Anpassung durch integrierte Druckfeder im Griffhals
 - Befestigung: verdeckt, Gewindeschrauben M5
 - Besonderheit: integrierte Basis-Sicherheit

duraplus®



Beschreibung	Nocken Ø	Stiftl. vorsteh. Schrauben	F41-R Art.-Nr.	F49-R Art.-Nr.	F77-R Art.-Nr.	P.E.	Krt.
Fenstergriff, Stück	10	7 32-42 M5 x 45/50	11570428	11570386	11570374	1	10

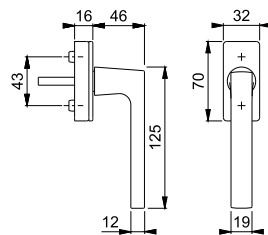

Resista® wird auf alle Oberflächen gewährt, die in der Farbnummer den Buchstaben **R** enthalten.

Resista®

Sonderausführungen auf Anfrage.



Secustik®
VarioFit®

Dallas - M0643/US943

- HOPPE-Messing-Dreh-/Kipp-Fenstergriff mit **Secustik®** und **VarioFit®**:
- geprüft nach **DIN EN 13126-3: 23/180-0140/03/C1** und **RAL-GZ 607/9**
 - Rastung: 90°
 - Abdeckung: Teil-Abdeckkappe
 - Unterkonstruktion: Kunststoff mit Messingrahmen, Stütznocken
 - Stift: HOPPE-Vollstift, 10 mm Längenvariabilität, stufenlose Anpassung durch integrierte Druckfeder im Griffhals
 - Befestigung: verdeckt, Gewindeschrauben M5
 - Besonderheit: integrierte Basis-Sicherheit

duraplus®



Beschreibung	Nocken Ø	Stiftl. vorsteh. Schrauben	F84-1-R Art.-Nr.	F96-1-R Art.-Nr.	F97-1-R Art.-Nr.	P.E.	Krt.
Fenstergriff, Stück	10	7 32-42 M5 x 45/50	11718475	11718444	11718390	1	10

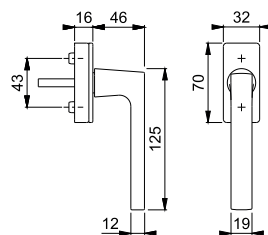

Farbvarianten:

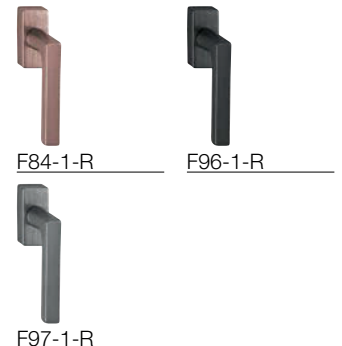

Resista® wird auf alle Oberflächen gewährt, die in der Farbnummer den Buchstaben **R** enthalten.

Resista®

Sonderausführungen auf Anfrage.

15



Secustik®
VarioFit®

Denver - E0310/US956

HOPPE-Edelstahl-Dreh-/Kipp-Fenstergriff mit **Secustik®** und **VarioFit®**:

- geprüft nach **DIN EN 13126-3: 23/180-0150/03/C1** und **RAL-GZ 607/9**
- Rastung: 90°
- Abdeckung: Voll-Abdeckkappe
- Unterkonstruktion: Kunststoff, Stütznocken
- Stift: HOPPE-Vollstift, 10 mm Längenviabilität, stufenlose Anpassung durch integrierte Druckfeder im Griffhals
- Befestigung: verdeckt, Gewindeschrauben M5
- Besonderheit: integrierte Basis-Sicherheit

duraplus®



Beschreibung	Nocken Ø	7	Stiftl. vorsteh.	F69	P.E.	Krt.
			Schrauben	Art.-Nr.		
Fenstergriff, Stück	10	7	20-30	10763600	10	40
			M5 x 35/40			
			32-42	10763597	10	40
			M5 x 45/50			

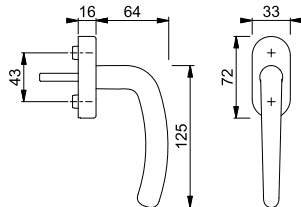

Sonderausführungen auf Anfrage.



SecuForte®
VarioFit®



Fenstergriffe mit SecuForte® haben beim Innovationswettbewerb der Messe EQUIPBAIE 2018 in Paris einen der Preise als „Beste Innovation“ erhalten.

Hamburg - 0700S/UD9020

HOPPE-Aluminium-Dreh-/Kipp-Fenstergriff mit **SecuForte®** und **VarioFit®**, abschließbar:

- geprüft nach **DIN EN 13126-3: 23/180-0133/33/C1** und **RAL-GZ 607/9, RAL200**; erfüllt die Anforderungen nach **DIN EN 1627-1630 RC1-6**
- Schließung: Drehzylinder, Wendeschlüssel
- Rastung: 90°
- Abdeckung: Teil-Abdeckkappe
- Unterkonstruktion: Kunststoff, Stütznocken
- Stift: HOPPE-Vollstift, 10 mm Längenviabilität, stufenlose Anpassung durch integrierte Druckfeder im Griffhals
- Befestigung: verdeckt, Gewindeschrauben M5
- Besonderheit: automatische Sperrfunktion in Geschlossen-Stellung (0°) und in Kippstellung (180°)

duraplus®



Beschreibung	Nocken Ø	7	Stiftl. vorsteh.	F1	F9	F31-1	F8707	P.E.	Krt.
			Schrauben	Art.-Nr.	Art.-Nr.	Art.-Nr.	Art.-Nr.		
Fenstergriff, abschließbar, Stück	10	7	20-30	11727214	11735235	11735259	11735272	10	40
			M5 x 35/40						
			32-42	11712260	11712302	11712314	11712338	10	40
			M5 x 45/50						
			32-42	11792164	11792188			1	10
			M5 x 45/50						
Beschreibung	Nocken Ø	7	Stiftl. vorsteh.	F9016	F9714M			P.E.	Krt.
			Schrauben	Art.-Nr.	Art.-Nr.				
Fenstergriff, abschließbar, Stück	10	7	20-30	11735260	11735284			10	40
			M5 x 35/40						
			32-42	11712326	11712351			10	40
			M5 x 45/50						
			32-42	11792176				1	10
			M5 x 45/50						

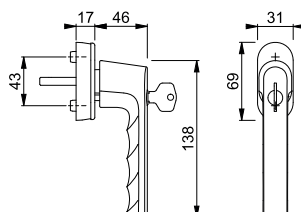



SecuForte®
VarioFit®



Fenstergriffe mit SecuForte® haben beim Innovationswettbewerb der Messe EQUIPBAIE 2018 in Paris einen der Preise als „Beste Innovation“ erhalten.

Hamburg - 0700/UD9020

duraplus®

HOPPE-Aluminium-Dreh-/Kipp-Fenstergriff mit **SecuForte®** und **VarioFit®**:

- geprüft nach **DIN EN 13126-3: 23/180-0131/13/C1** und **RAL-GZ 607/9**
- Rastung: 90°
- Abdeckung: Teil-Abdeckkappe
- Unterkonstruktion: Kunststoff, Stütznocken
- Stift: HOPPE-Vollstift, 10 mm Längenvariabilität, stufenlose Anpassung durch integrierte Druckfeder im Griffhals
- Befestigung: verdeckt, Gewindeschrauben M5
- Besonderheit: automatische Sperrfunktion in Geschlossen-Stellung (0°) und in Kippstellung (180°)



Beschreibung	Nocken Ø	Stiftl. vorsteh. Schrauben	F1 Art.-Nr.	F9 Art.-Nr.	F31-1 Art.-Nr.	F8707 Art.-Nr.	P.E.	Krt.	
Fenstergriff, Stück	10	7	20-30	11715169	11715698	11715704	11715728	10	60
			M5 x 35/40	11696370	11701335	11701341	11701365	10	60
			32-42	11792115	11792139	11864333		1	10
			M5 x 45/50						
Beschreibung	Nocken Ø	Stiftl. vorsteh. Schrauben	F9016 Art.-Nr.	F9714M Art.-Nr.			P.E.	Krt.	
Fenstergriff, Stück	10	7	20-30	11715716	11715735			10	60
			M5 x 35/40	11701353	11701377			10	60
			32-42	11792127				1	10
			M5 x 45/50						

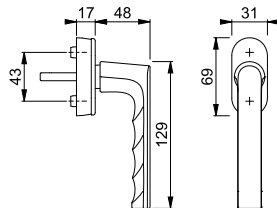

Neu



Secu100®
VarioFit®

Hamburg - 0700LS/U26 100NM

duraplus®

15

HOPPE-Aluminium-Dreh-/Kipp-Fenstergriff mit **Secu100®** und **VarioFit®**, abschließbar:

- Schließung: Druckzylinder, Wendeschlüssel
- Rastung: 90°
- Abdeckung: Teil-Abdeckkappe
- Unterkonstruktion: Kunststoff, Stütznocken
- Stift: HOPPE-Vollstift, 10 mm Längenvariabilität, stufenlose Anpassung durch integrierte Druckfeder im Griffhals
- Befestigung: verdeckt, Gewindeschrauben M5



Beschreibung	Nocken Ø	Stiftl. vorsteh. Schrauben	F1 Art.-Nr.	F9 Art.-Nr.	F8707 Art.-Nr.	F9016 Art.-Nr.	P.E.	Krt.	
Fenstergriff, abschließbar, Stück	10	7	32-42	11950249	11950584	11950596	11950250	10	40
			M5 x 45/50						
Beschreibung	Nocken Ø	Stiftl. vorsteh. Schrauben	F9714M Art.-Nr.				P.E.	Krt.	
Fenstergriff, abschließbar, Stück	10	7	32-42	11950602				10	40
			M5 x 45/50						

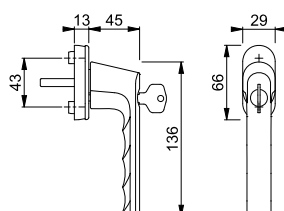

Neu



VarioFit®

Hamburg - 0700LS/U26 TBT1

duraplus®

HOPPE-Aluminium-Kipp-/Dreh-Fenstergriff mit **TBT1-Funktion** und **VarioFit®**, abschließbar:

- Schließung: Drehzylinder, Wendeschlüssel, in 90°-Stellung abschließbar
- Rastung: 90°
- Abdeckung: Teil-Abdeckkappe
- Unterkonstruktion: Kunststoff, Stütznocken
- Stift: HOPPE-Vollstift, 10 mm Längenviabilität, stufenlose Anpassung durch integrierte Druckfeder im Griffhals
- Befestigung: verdeckt, Gewindeschrauben M5



Beschreibung	Nocken Ø	Stiftl. vorsteh. Schrauben	F1	F9	F8707	F9016	P.E.	Krt.
			Art.-Nr.	Art.-Nr.	Art.-Nr.	Art.-Nr.		
Fenstergriff, abschließbar, Stück	10	7 32-42 M5 x 45/50	11950663	11950687	11950699	11950705	10	40
Beschreibung	Nocken Ø	Stiftl. vorsteh. Schrauben	F9714M				P.E.	Krt.
			Art.-Nr.					
Fenstergriff, abschließbar, Stück	10	7 32-42 M5 x 45/50	11950717				10	40

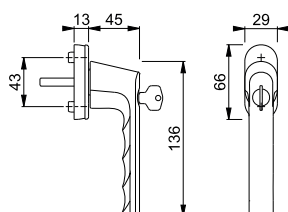

Neu



VarioFit®

Hamburg - 0700LS/U26

duraplus®

HOPPE-Aluminium-Dreh-/Kipp-Fenstergriff mit **VarioFit®**, abschließbar:

- Schließung: Druckzylinder, Wendeschlüssel
- Rastung: 90°
- Abdeckung: Teil-Abdeckkappe
- Unterkonstruktion: Kunststoff, Stütznocken
- Stift: HOPPE-Vollstift, 10 mm Längenviabilität, stufenlose Anpassung durch integrierte Druckfeder im Griffhals
- Befestigung: verdeckt, Gewindeschrauben M5



Beschreibung	Nocken Ø	Stiftl. vorsteh. Schrauben	F1	F9	F8707	F9016	P.E.	Krt.
			Art.-Nr.	Art.-Nr.	Art.-Nr.	Art.-Nr.		
Fenstergriff, abschließbar, Stück	10	7 32-42 M5 x 45/50	11950213	11950547	11950559	11950225	10	40
Beschreibung	Nocken Ø	Stiftl. vorsteh. Schrauben	F9714M				P.E.	Krt.
			Art.-Nr.					
Fenstergriff, abschließbar, Stück	10	7 32-42 M5 x 45/50	11950560				10	40

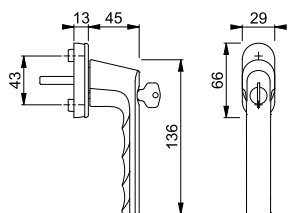

Neu



VarioFit®



Hamburg - 0700L/U26

HOPPE-Aluminium-Dreh-/Kipp-Fenstergriff mit **VarioFit®**:

- geprüft nach **DIN EN 13126-3: 23/180-0150/03/C1** und **RAL-GZ 607/9**
- Rastung: 90°
- Abdeckung: Teil-Abdeckkappe
- Unterkonstruktion: Kunststoff, Stütznocken
- Stift: HOPPE-Vollstift, 10 mm Längenvariabilität, stufenlose Anpassung durch integrierte Druckfeder im Griffhals
- Befestigung: verdeckt, Gewindeschrauben M5

duraplus®



Beschreibung	Nocken Ø		Stiftl. vorsteh.	F1	F9	F8707	F9016	P.E.	Krt.
			Schrauben	Art.-Nr.	Art.-Nr.	Art.-Nr.	Art.-Nr.		
Fenstergriff, Stück	10	7	32-42 M5 x 45/50	11949302	11950080	11950092	11950110	10	40
Beschreibung	Nocken Ø		Stiftl. vorsteh.	F9714M				P.E.	Krt.
			Schrauben	Art.-Nr.					
Fenstergriff, Stück	10	7	32-42 M5 x 45/50	11950122				10	40

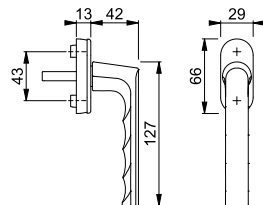

Secu100®

Liège - 0540S/U26 100NM

HOPPE-Aluminium-Dreh-/Kipp-Fenstergriff mit **Secu100®**, abschließbar:

- geprüft nach **DIN EN 13126-3: 23/180-0132/33/C1** und **RAL-GZ 607/9, RAL100**;
erfüllt die Anforderungen nach **DIN EN 1627-1630 RC1-6**
- Schließung: Druckzylinder, Wendeschlüssel
- Rastung: 90°
- Abdeckung: Teil-Abdeckkappe
- Unterkonstruktion: Kunststoff, Stütznocken
- Stift: HOPPE-Vollstift
- Befestigung: verdeckt, Gewindeschrauben M5

duraplus®



15



Beschreibung	Nocken Ø		Stiftl. vorsteh.	F1	F9	F8707	F9016	P.E.	Krt.
			Schrauben	Art.-Nr.	Art.-Nr.	Art.-Nr.	Art.-Nr.		
Fenstergriff, abschließbar, Stück	10	7	32 M5 x 40	11715005	11715844	11715935	11715905	40	40
			37 M5 x 45	11715029	11715856	11715947	11715911	40	40
			43 M5 x 55	11715030	11715868	11715959	11715923	40	40

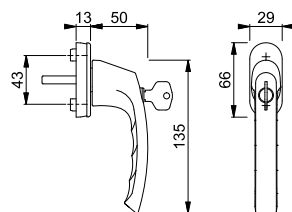

Sonderausführungen und Schließvarianten auf Anfrage.

Kunststoff-Distanzplatte für Sockelerhöhung um 4 mm siehe S. 926.



Liège - 0540S/U26

duraplus®

HOPPE-Aluminium-Dreh-/Kipp-Fenstergriff, abschließbar:

- Schließung: Druckzylinder, Wendeschlüssel
- Rastung: 90°
- Abdeckung: Teil-Abdeckkappe
- Unterkonstruktion: Kunststoff, Stütznocken
- Stift: HOPPE-Vollstift
- Befestigung: verdeckt, Gewindeschrauben M5



Beschreibung	Nocken Ø	Stiftl. vorsteh. Schrauben	F1	F9	F8707	F9016	P.E.	Krt.
			Art.-Nr.	Art.-Nr.	Art.-Nr.	Art.-Nr.		
Fenstergriff, abschließbar, Stück	10	32 M5 x 40	11714426	11714505	11714608	11714578	40	40
		37 M5 x 45	11714438	11714517	11714615	11714585	40	40
		43 M5 x 55	11714445	11714529	11714621	11714591	40	40

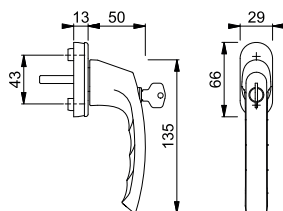

Sonderausführungen auf Anfrage.

Kunststoff-Distanzplatte für
Sockelerhöhung um 4 mm siehe
S. 926.



Liège - 0540SV/U26

duraplus®

HOPPE-Aluminium-Dreh-/Kipp-Fenstergriff mit Druckknopf, selbstsperrend:

- Rastung: 90°
- Abdeckung: Teil-Abdeckkappe
- Unterkonstruktion: Kunststoff, Stütznocken
- Stift: HOPPE-Vollstift
- Befestigung: verdeckt, Gewindeschrauben M5



Beschreibung	Nocken Ø	Stiftl. vorsteh. Schrauben	F1	F9	F8707	F9016	P.E.	Krt.
			Art.-Nr.	Art.-Nr.	Art.-Nr.	Art.-Nr.		
Fenstergriff mit Druckknopf, Stück	10	32 M5 x 40	11715108	11716678	11716885	11716812	40	40
		37 M5 x 45	11715121	11716685	11716897	11716824	40	40
		43 M5 x 55	11715133	11716691	11716903	11716836	40	40

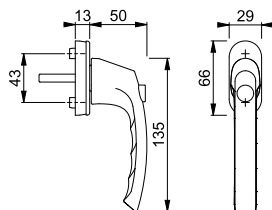

Sonderausführungen auf Anfrage.

Kunststoff-Distanzplatte für
Sockelerhöhung um 4 mm siehe
S. 926.



Liège - 0540/U26

duraplus®



HOPPE-Aluminium-Dreh-/Kipp-Fenstergriff:

- geprüft nach **DIN EN 13126-3: 23/180-0150/03/C1** und **RAL-GZ 607/9**
- Rastung: 90°
- Abdeckung: Teil-Abdeckkappe
- Unterkonstruktion: Kunststoff, Stütznocken
- Stift: HOPPE-Vollstift
- Befestigung: verdeckt, Gewindeschrauben M5



Beschreibung	Nocken Ø	Stiftl. vorsteh. Schrauben	F1	F9	F8707	F9016	P.E.	Krt.		
			Art.-Nr.	Art.-Nr.	Art.-Nr.	Art.-Nr.				
Fenstergriff, Stück	10	7	32	3736697	3736961	3736996	3737041	100	100	
			M5 x 40							
			37	3736742	3736970	3737008	3737059	100	100	
			M5 x 45							
			43	3736751	3736988	3737016	3737067	100	100	
			M5 x 55							

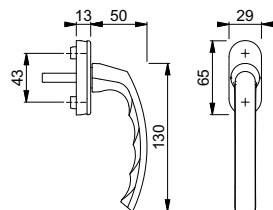

Sonderausführungen auf Anfrage.

Kunststoff-Distanzplatte für Sockelhöhe um 4 mm siehe S. 926.



Secu200®

London - 013S/U11Z 200NM

duraplus®



HOPPE-Aluminium-Dreh-/Kipp-Fenstergriff mit **Secu200®**, abschließbar:

- geprüft nach **DIN EN 13126-3: 23/180-0133/33/C1** und **RAL-GZ 607/9, RAL200;** erfüllt die Anforderungen nach **DIN EN 1627-1630 RC1-6**
- Schließung: Druckzylinder, Wendeschlüssel
- Rastung: 90°
- Abdeckung: Teil-Abdeckkappe
- Unterkonstruktion: Zamak, Stütznocken
- Stift: HOPPE-Vollstift
- Befestigung: verdeckt, für Gewindeschrauben M5



Beschreibung	Nocken Ø	Stiftl. vorsteh. Schrauben	F1	F9	F8019	F9016	P.E.	Krt.		
			Art.-Nr.	Art.-Nr.	Art.-Nr.	Art.-Nr.				
Fenstergriff, abschließbar, Stück	10	7	32	825776	6940365	6940381	6940373	2	20	
			ohne							
			35	6993562	8220709	6958730	6940399	2	20	
			ohne							

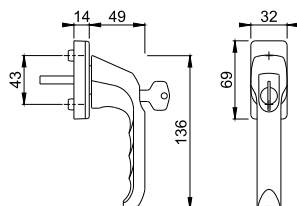

Sonderausführungen und Schließvarianten auf Anfrage.



Secu100®

London - 013S/U34 100NM

duraplus®



HOPPE-Aluminium-Dreh-/Kipp-Fenstergriff mit **Secu100®**, abschließbar:

- geprüft nach **DIN EN 13126-3: 23/180-0132/33/C1** und **RAL-GZ 607/9, RAL100**; erfüllt die Anforderungen nach **DIN EN 1627-1630 RC1-6**
- Schließung: Druckzylinder, Wendeschlüssel
- Rastung: 90°
- Abdeckung: Teil-Abdeckkappe
- Unterkonstruktion: Kunststoff, Stütznocken
- Stift: HOPPE-Vollstift
- Befestigung: verdeckt, für Gewindeschrauben M5



Beschreibung	Nocken Ø	Stiftl. vorsteh. Schrauben	F1	F9	F8019	F9016	P.E.	Krt.
			Art.-Nr.	Art.-Nr.	Art.-Nr.	Art.-Nr.		
Fenstergriff, abschließbar, Stück	10	32 ohne	1827755	1827827	1827835	1827843	10	40
		35 ohne	1929831	1929858	2019274	1865356	10	40

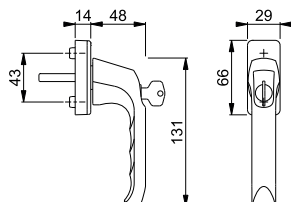

Sonderausführungen und Schließvarianten auf Anfrage.



London - 013S/U34 TBT1

duraplus®

HOPPE-Aluminium-Kipp-/Dreh-Fenstergriff mit **TBT1-Funktion**, abschließbar:

- Schließung: Drehzylinder, Wendeschlüssel, in 90°-Stellung abschließbar
- Rastung: 90°
- Abdeckung: Teil-Abdeckkappe
- Unterkonstruktion: Kunststoff, Stütznocken
- Stift: HOPPE-Vollstift
- Befestigung: verdeckt, für Gewindeschrauben M5



Beschreibung	Nocken Ø	Stiftl. vorsteh. Schrauben	F1	F9	F9016	P.E.	Krt.
			Art.-Nr.	Art.-Nr.	Art.-Nr.		
Fenstergriff, abschließbar, Stück	10	32 ohne	828197	2200081	838264	10	40
		35 ohne	828173		2204091	10	40

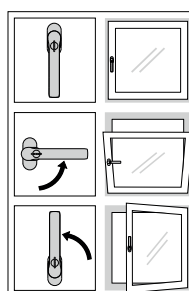
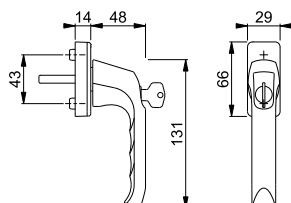

TBT-Funktion

Sonderausführungen auf Anfrage.



London - 013S/U34

duraplus®

HOPPE-Aluminium-Dreh-/Kipp-Fenstergriff, abschließbar:

- Schließung: Druckzylinder, Wendeschlüssel
- Rastung: 90°
- Abdeckung: Teil-Abdeckkappe
- Unterkonstruktion: Kunststoff, Stütznocken
- Stift: HOPPE-Vollstift
- Befestigung: verdeckt, für Gewindeschrauben M5



Beschreibung	Nocken Ø		Stiftl. vorsteh.	F1	F9	F8019	F9016	P.E.	Krt.
			Schrauben	Art.-Nr.	Art.-Nr.	Art.-Nr.	Art.-Nr.		
Fenstergriff, abschließbar, Stück	10	7	32 ohne	808151	6940175	6940191	6940183	10	40
			35 ohne	819539	8017535	806973	6940209	10	40

Sonderausführungen auf Anfrage.

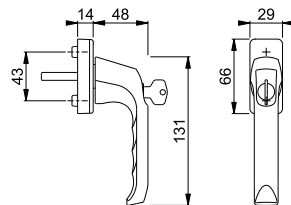

London - 013SV/U34

duraplus®

HOPPE-Aluminium-Dreh-/Kipp-Fenstergriff mit Druckknopf, selbstsperrend:

- Rastung: 90°
- Abdeckung: Teil-Abdeckkappe
- Unterkonstruktion: Kunststoff, Stütznocken
- Stift: HOPPE-Vollstift
- Befestigung: verdeckt, für Gewindeschrauben M5

15



Beschreibung	Nocken Ø		Stiftl. vorsteh.	F1	F9	F8019	F9016	P.E.	Krt.
			Schrauben	Art.-Nr.	Art.-Nr.	Art.-Nr.	Art.-Nr.		
Fenstergriff mit Druckknopf, Stück	10	7	32 ohne	804375	6812986	834914	6823439	10	40
			35 ohne	819553	6898282	6870570	6836779	10	40

Sonderausführungen auf Anfrage.

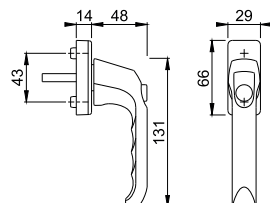



London - 013/U34

duraplus®

HOPPE-Aluminium-Dreh-/Kipp-Fenstergriff:

- geprüft nach **DIN EN 13126-3: 23/180-0150/03/C1** und **RAL-GZ 607/9**
- Rastung: 90°
- Abdeckung: Teil-Abdeckkappe
- Unterkonstruktion: Kunststoff, Stütznocken
- Stift: HOPPE-Vollstift
- Befestigung: verdeckt, für Gewindeschrauben M5



Beschreibung	Nocken Ø	Stiftl. vorsteh. Schrauben	F1	F9	F8019	F9016	P.E.	Krt.
			Art.-Nr.	Art.-Nr.	Art.-Nr.	Art.-Nr.		
Fenstergriff, Stück	10	32 ohne	790609	797486	6583033	766192	20	120
		35 ohne	1654081	6788863	6573950	6573992	20	120
		35 M5 x 45	11539264			11539276	1	10

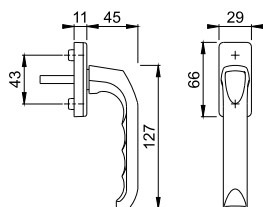

Sonderausführungen auf Anfrage.



London - 013/U14K

duraplus®

HOPPE-Aluminium-Dreh-/Kipp-Fenstergriff mit schmaler Rosette:

- Rastung: 90°
- Abdeckung: Teil-Abdeckkappe
- Unterkonstruktion: Kunststoff, Stütznocken
- Stift: HOPPE-Vollstift
- Befestigung: verdeckt, für Gewindeschrauben M5

Beschreibung	Nocken Ø	Stiftl. vorsteh. Schrauben	F8019	F9016	P.E.	Krt.
			Art.-Nr.	Art.-Nr.		
Fenstergriff mit schmaler Rosette, Stück	10	32 ohne	6956890	6956874	20	120

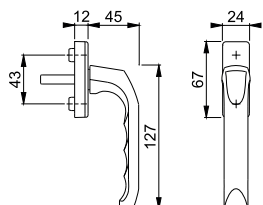

Sonderausführungen auf Anfrage.



London - 013KH/U34

duraplus®



HOPPE-Aluminium-Dreh-/Kipp-Fenstergriff mit Kurzhalsgriff:

- geprüft nach **DIN EN 13126-3: 23/180-0150/03/C1** und **RAL-GZ 607/9**
- Rastung: 90°
- Abdeckung: Teil-Abdeckkappe
- Unterkonstruktion: Kunststoff, Stütznocken
- Stift: HOPPE-Vollstift
- Befestigung: verdeckt, für Gewindeschrauben M5
- Besonderheit: speziell geeignet für Fenster mit Innenrollos



Beschreibung	Nocken Ø		Stiftl. vorsteh.	F1	F8019	F9016	P.E.	Krt.
			Schrauben	Art.-Nr.	Art.-Nr.	Art.-Nr.		
Fenstergriff mit Kurzhalsgriff, Stück	10	7	32 ohne	819584	767793	6814131	5	30

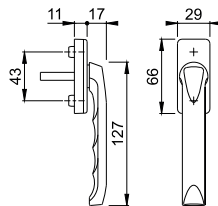

Sonderausführungen auf Anfrage.



Los Angeles - M0642/US910

duraplus®

HOPPE-Messing-Dreh-/Kipp-Fenstergriff mit **Secustik®** und **VarioFit®**:

- Rastung: 45°
- Abdeckung: Teil-Abdeckkappe
- Unterkonstruktion: Kunststoff mit Messingrahmen, Stütznocken
- Stift: HOPPE-Vollstift, 10 mm Längenvariabilität, stufenlose Anpassung durch integrierte Druckfeder im Griffhals
- Befestigung: verdeckt, Gewindeschrauben M5
- Besonderheit: integrierte Basis-Sicherheit



Beschreibung	Nocken Ø		Stiftl. vorsteh.	F84-1-R	F96-1-R	F97-1-R	P.E.	Krt.
			Schrauben	Art.-Nr.	Art.-Nr.	Art.-Nr.		
Fenstergriff, Stück	10	7	32-42 M5 x 45/50	11722903	11722873	11722654	1	10

Secustik®
VarioFit®

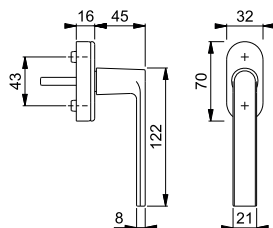

Farbvarianten:



Resista® wird auf alle Oberflächen gewährt, die in der Farbnummer den Buchstaben **R** enthalten.

Resista®

15



Secustik®
VarioFit®

Los Angeles - M0642/US943

duraplus®



HOPPE-Messing-Dreh-/Kipp-Fenstergriff mit **Secustik®** und **VarioFit®**:

- geprüft nach **DIN EN 13126-3: 23/180-0140/03/C1** und **RAL-GZ 607/9**
- Rastung: 90°
- Abdeckung: Teil-Abdeckkappe
- Unterkonstruktion: Kunststoff mit Messingrahmen, Stütznocken
- Stift: HOPPE-Vollstift, 10 mm Längenvariabilität, stufenlose Anpassung durch integrierte Druckfeder im Griffhals
- Befestigung: verdeckt, Gewindeschrauben M5
- Besonderheit: integrierte Basis-Sicherheit



Beschreibung	Nocken Ø	Stiftl. vorsteh. Schrauben	F41-R	F49-R	P.E.	Krt.
			Art.-Nr.	Art.-Nr.		
Fenstergriff, Stück	10	7 32-42 M5 x 45/50	11564325	11564337	1	10

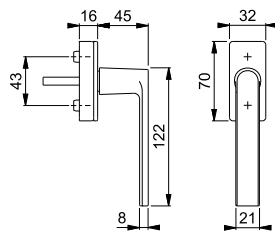

Resista® wird auf alle Oberflächen gewährt, die in der Farbnummer den Buchstaben **R** enthalten.

Resista®



Secu200®

Luxembourg - 099S/U52Z 200NM

duraplus®



HOPPE-Aluminium-Dreh-/Kipp-Fenstergriff mit **Secu200®**, abschließbar:

- geprüft nach **DIN EN 13126-3: 23/180-0133/33/C1** und **RAL-GZ 607/9, RAL200**; erfüllt die Anforderungen nach **DIN EN 1627-1630 RC1-6**
- Schließung: Druckzylinder, Wendeschlüssel
- Rastung: 90°
- Abdeckung: Teil-Abdeckkappe
- Unterkonstruktion: Zamak, Stütznocken
- Stift: HOPPE-Vollstift
- Befestigung: verdeckt, für Gewindeschrauben M5



Beschreibung	Nocken Ø	Stiftl. vorsteh. Schrauben	F1	F9	F9016	P.E.	Krt.
			Art.-Nr.	Art.-Nr.	Art.-Nr.		
Fenstergriff, abschließbar, Stück	10	7 32 ohne 37 M5 x 45	8103285	8083701	8083677	2	20
			11621916	11621928	11621904	2	20

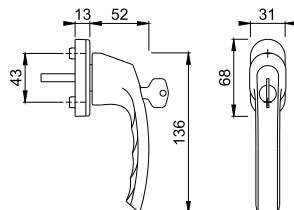

Sonderausführungen und Schließvarianten auf Anfrage.



Secu100®
Secustik®
VarioFit®

■ Luxembourg - 099S/US952 100NM

duraplus®

HOPPE-Aluminium-Dreh-/Kipp-Fenstergriff mit **Secu100®** + **Secustik®** und **VarioFit®**, abschließbar:



- geprüft nach **DIN EN 13126-3: 23/180-0132/33/C1** und **RAL-GZ 607/9, RAL100**; erfüllt die Anforderungen nach **DIN EN 1627-1630 RC1-6**
- Schließung: Druckzylinder, Wendeschlüssel
- Rastung: 90°
- Abdeckung: Teil-Abdeckkappe
- Unterkonstruktion: Kunststoff, Stütznocken
- Stift: HOPPE-Vollstift, 10 mm Längenvariabilität, stufenlose Anpassung durch integrierte Druckfeder im Griffhals
- Befestigung: verdeckt, Gewindeschrauben M5
- Besonderheit: integrierte Basis-Sicherheit



Beschreibung	Nocken Ø	Stiftl. vorsteh. Schrauben	F1 Art.-Nr.	F9 Art.-Nr.	F8707 Art.-Nr.	F9016 Art.-Nr.	P.E.	Krt.
Fenstergriff, abschließbar, Stück	10	7 32-42 M5 x 50/55	10764485	10764531	10764557	10764573	10	40

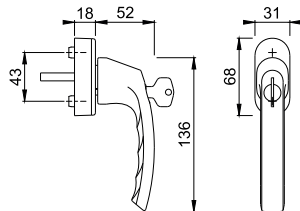

Sonderausführungen und Schließvarianten auf Anfrage.



SecuTBT®

■ Luxembourg - 099S/U26 TBT4

duraplus®

HOPPE-Aluminium-Kipp-/Dreh-Fenstergriff mit **SecuTBT®**, abschließbar:

- Schließung: Drehzylinder, Wendeschlüssel, in 0°- und 90°-Stellung abschließbar, automatische Verriegelungsfunktion
- Rastung: 90°
- Abdeckung: Teil-Abdeckkappe
- Unterkonstruktion: Kunststoff, Stütznocken
- Stift: HOPPE-Vollstift
- Befestigung: verdeckt, für Gewindeschrauben M5

15



Beschreibung	Nocken Ø	Stiftl. vorsteh. Schrauben	F1 Art.-Nr.	F9 Art.-Nr.	F9016 Art.-Nr.	P.E.	Krt.	
Fenstergriff, abschließbar, Stück	10	7	32	2180130	2210010	2210028	10	40
			ohne					
			35	2210036	2104647	2210044	10	40
			ohne					

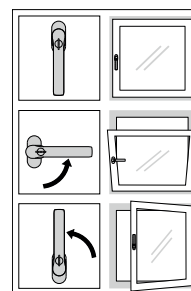
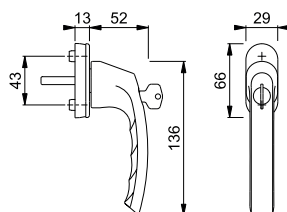

TBT-Funktion

Sonderausführungen auf Anfrage.

Kunststoff-Distanzplatte für Sockelerhöhung um 4 mm siehe S. 926.



Secustik®
VarioFit®

■ Luxembourg - 099/US952

duraplus®



HOPPE-Aluminium-Dreh-/Kipp-Fenstergriff mit **Secustik®** und **VarioFit®**:

- geprüft nach **DIN EN 13126-3: 23/180-0150/03/C1** und **RAL-GZ 607/9**
- Rastung: 90°
- Abdeckung: Teil-Abdeckkappe
- Unterkonstruktion: Kunststoff, Stütznocken
- Stift: HOPPE-Vollstift, 10 mm Längenvariabilität, stufenlose Anpassung durch integrierte Druckfeder im Griffhals
- Befestigung: verdeckt, Gewindeschrauben M5
- Besonderheit: integrierte Basis-Sicherheit



Beschreibung	Nocken Ø	Stiftl. vorsteh. Schrauben	F1 Art.-Nr.	F9 Art.-Nr.	F8707 Art.-Nr.	F9016 Art.-Nr.	P.E.	Krt.
Fenstergriff, Stück	10	7 32-42 M5 x 45/50	10761612	10761647	10761655	10761778	10	60

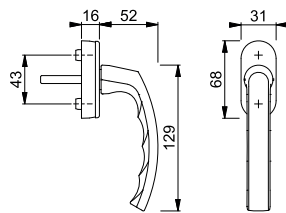

Sonderausführungen auf Anfrage.



■ Luxembourg - 099KH/U26

duraplus®



HOPPE-Aluminium-Dreh-/Kipp-Fenstergriff mit Kurzhalsgriff:

- geprüft nach **DIN EN 13126-3: 23/180-0150/03/C1** und **RAL-GZ 607/9**
- Rastung: 90°
- Abdeckung: Teil-Abdeckkappe
- Unterkonstruktion: Kunststoff, Stütznocken
- Stift: HOPPE-Vollstift
- Befestigung: verdeckt, für Gewindeschrauben M5
- Besonderheit: speziell geeignet für Fenster mit Innenrollos



Beschreibung	Nocken Ø	Stiftl. vorsteh. Schrauben	F1 Art.-Nr.	F9 Art.-Nr.	F8707 Art.-Nr.	F9016 Art.-Nr.	P.E.	Krt.
Fenstergriff mit Kurzhalsgriff, Stück	10	7 32 ohne	1789285	1789314	1789322	1789331	5	30

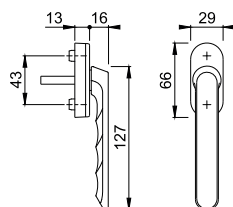

Sonderausführungen auf Anfrage.

Kunststoff-Distanzplatte für
Sockelerhöhung um 4 mm siehe
S. 926.



Secustik®
VarioFit®

Marseille - 0138/US956

duraplus®

HOPPE-Aluminium-Dreh-/Kipp-Fenstergriff mit **Secustik®** und **VarioFit®**:

- geprüft nach **DIN EN 13126-3: 23/180-0150/03/C1** und **RAL-GZ 607/9**
- Rastung: 90°
- Abdeckung: Voll-Abdeckkappe
- Unterkonstruktion: Kunststoff, Stütznocken
- Stift: HOPPE-Vollstift, 10 mm Längenvariabilität, stufenlose Anpassung durch integrierte Druckfeder im Griffhals
- Befestigung: verdeckt, Gewindeschrauben M5
- Besonderheit: integrierte Basis-Sicherheit



Beschreibung	Nocken Ø		Stiftl. vorsteh.	F1	F9	P.E.	Krt.
			Schrauben	Art.-Nr.	Art.-Nr.		
Fenstergriff, Stück	10	7	32-42 M5 x 45/50	10762551	10762560	10	40

Sonderausführungen auf Anfrage.

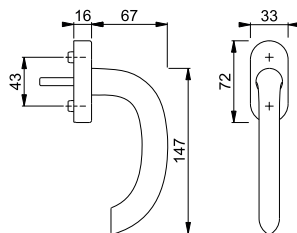

Secustik®
VarioFit®

Marseille - E0138/US956

duraplus®

HOPPE-Edelstahl-Dreh-/Kipp-Fenstergriff mit **Secustik®** und **VarioFit®**:

- geprüft nach **DIN EN 13126-3: 23/180-0150/03/C1** und **RAL-GZ 607/9**
- Rastung: 90°
- Abdeckung: Voll-Abdeckkappe
- Unterkonstruktion: Kunststoff, Stütznocken
- Stift: HOPPE-Vollstift, 10 mm Längenvariabilität, stufenlose Anpassung durch integrierte Druckfeder im Griffhals
- Befestigung: verdeckt, Gewindeschrauben M5
- Besonderheit: integrierte Basis-Sicherheit



15



Beschreibung	Nocken Ø		Stiftl. vorsteh.	F69	F69-S	P.E.	Krt.
			Schrauben	Art.-Nr.	Art.-Nr.		
Fenstergriff, Stück	10	7	20-30	10763685	10763693	10	40
			M5 x 35/40	10763669	10763677	10	40
			M5 x 45/50				

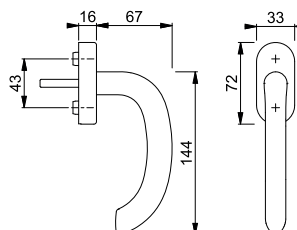

Der Buchstabe **S** in der Farbnummer steht für SecuSan®, die antimikrobielle Oberfläche.

SecuSan®

Sonderausführungen auf Anfrage.



Secu100®
Secustik®
VarioFit®

■ New York - 0810S/US10 100NM

HOPPE-Aluminium-Dreh-/Kipp-Fenstergriff mit **Secu100® + Secustik®** und **VarioFit®**, abschließbar:

- geprüft nach **DIN EN 13126-3: 23/180-0132/33/C1** und **RAL-GZ 607/9, RAL100**; erfüllt die Anforderungen nach **DIN EN 1627-1630 RC1-6**
- Schließung: Druckzylinder, Wendeschlüssel
- Rastung: 90°
- Abdeckung: Teil-Abdeckkappe
- Unterkonstruktion: Kunststoff, Stütznocken
- Stift: HOPPE-Vollstift, 10 mm Längenvariabilität, stufenlose Anpassung durch integrierte Druckfeder im Griffhals
- Befestigung: verdeckt, Gewindeschrauben M5
- Besonderheit: integrierte Basis-Sicherheit

duraplus®



Beschreibung	Nocken Ø	Stiftl. vorsteh. Schrauben	F1	F9	F8707	F9016	P.E.	Krt.
			Art.-Nr.	Art.-Nr.	Art.-Nr.	Art.-Nr.		
Fenstergriff, abschließbar, Stück	10	32-42 M5 x 50/55	10764194	10764223	10764231	10764240	10	40

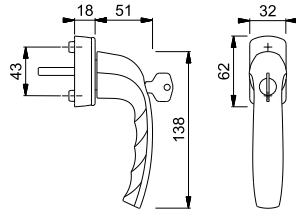

Sonderausführungen und Schließvarianten auf Anfrage.



Secu100®

■ New York - 0810S/U10 100NM

HOPPE-Aluminium-Dreh-/Kipp-Fenstergriff mit **Secu100®**, abschließbar:

- geprüft nach **DIN EN 13126-3: 23/180-0132/33/C1** und **RAL-GZ 607/9, RAL100**; erfüllt die Anforderungen nach **DIN EN 1627-1630 RC1-6**
- Schließung: Druckzylinder, Wendeschlüssel
- Rastung: 90°
- Abdeckung: Teil-Abdeckkappe
- Unterkonstruktion: Kunststoff, Stütznocken
- Stift: HOPPE-Vollstift
- Befestigung: verdeckt, Gewindeschrauben M5

duraplus®



Beschreibung	Nocken Ø	Stiftl. vorsteh. Schrauben	F1	F9	F9016	P.E.	Krt.
			Art.-Nr.	Art.-Nr.	Art.-Nr.		
Fenstergriff, abschließbar, Stück	10	37	3551211	3551318	3551326	10	40
		M5 x 50					
		43	3551369	3551377	3551393		

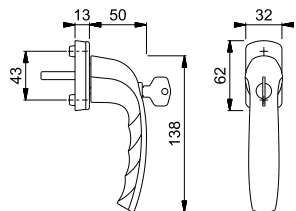

Sonderausführungen und Schließvarianten auf Anfrage.



New York - 0810S/U10 TBT1

duraplus®

HOPPE-Aluminium-Kipp-/Dreh-Fenstergriff mit **TBT1-Funktion**, abschließbar:

- Schließung: Drehzylinder, Wendeschlüssel, in 90°-Stellung abschließbar
- Rastung: 90°
- Abdeckung: Teil-Abdeckkappe
- Unterkonstruktion: Kunststoff, Stütznocken
- Stift: HOPPE-Vollstift
- Befestigung: verdeckt, für Gewindeschrauben M5



Beschreibung	Nocken Ø		Stiftl. vorsteh.				P.E.	Krt.
			Schrauben	F1 Art.-Nr.	F9 Art.-Nr.	F9016 Art.-Nr.		
Fenstergriff, abschließbar, Stück	10	7	32 ohne	3286454	3286489	3286500	10	40
			35 ohne	3286471	3286497	3286518	10	40
			40 ohne	3426488	3426496	3426517	10	40

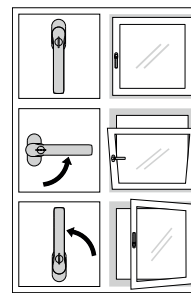
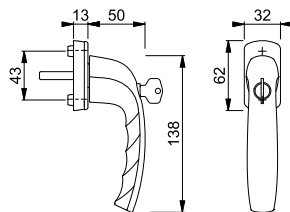

TBT-Funktion

Sonderausführungen auf Anfrage.



SecuDuplex®

New York - 0810SVS/U10

duraplus®

HOPPE-Aluminium-Dreh-/Kipp-Fenstergriff mit **SecuDuplex®**, abschließbar:

- Schließung: Druckknopf-Schließzylinder, Wendeschlüssel
- Rastung: 90°
- Abdeckung: Teil-Abdeckkappe
- Unterkonstruktion: Kunststoff, Stütznocken
- Stift: HOPPE-Vollstift
- Befestigung: verdeckt, Gewindeschrauben M5

15



Beschreibung	Nocken Ø		Stiftl. vorsteh.				P.E.	Krt.		
			Schrauben	F1 Art.-Nr.	F9 Art.-Nr.	F8707 Art.-Nr.			F9016 Art.-Nr.	
Fenstergriff, abschließbar, Stück	10	7	32	3480644			3480661	10	40	
			M5 x 40							
			37	3498043	3498060	3498086	3498094	10	40	
			M5 x 50							
			43	3480724	3480732	3480759	3480741	10	40	
			M5 x 55							

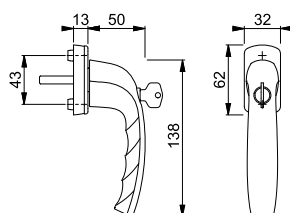

Sonderausführungen auf Anfrage.



■ New York - 0810SV/U10

duraplus®

HOPPE-Aluminium-Dreh-/Kipp-Fenstergriff mit Druckknopf, selbstsperrend:

- Rastung: 90°
- Abdeckung: Teil-Abdeckkappe
- Unterkonstruktion: Kunststoff, Stütznocken
- Stift: HOPPE-Vollstift
- Befestigung: verdeckt, für Gewindeschrauben M5



Beschreibung	Nocken Ø	Stiftl. vorsteh. Schrauben	F1	F9	F8707	F9016	P.E.	Krt.
			Art.-Nr.	Art.-Nr.	Art.-Nr.	Art.-Nr.		
Fenstergriff mit Druckknopf, Stück	10	32 ohne	3285558	3285654	3285689	3285700	10	40
		35 ohne	3285566	3285671	3285697	3285718	10	40
		40 ohne	3427157	3427165	3427173	3427181	10	40

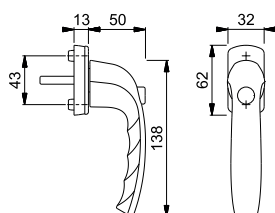

Sonderausführungen auf Anfrage.



■ New York - 0810/US10

duraplus®

HOPPE-Aluminium-Dreh-/Kipp-Fenstergriff mit **Secustik®** und **VarioFit®**:

- geprüft nach **DIN EN 13126-3: 23/180-0150/03/C1** und **RAL-GZ 607/9**
- Rastung: 90°
- Abdeckung: Teil-Abdeckkappe
- Unterkonstruktion: Kunststoff, Stütznocken
- Stift: HOPPE-Vollstift, 10 mm Längenvariabilität, stufenlose Anpassung durch integrierte Druckfeder im Griffhals
- Befestigung: verdeckt, Gewindeschrauben M5
- Besonderheit: integrierte Basis-Sicherheit



Beschreibung	Nocken Ø	Stiftl. vorsteh. Schrauben	F1	F9	F8707	F9016	P.E.	Krt.
			Art.-Nr.	Art.-Nr.	Art.-Nr.	Art.-Nr.		
Fenstergriff, Stück	10	32-42 M5 x 45/50	3748612	3755732	3755821	3755927	10	60
		32-42 M5 x 45/50	11540187			11540175	1	10

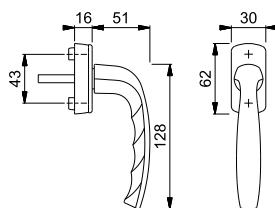

Sonderausführungen auf Anfrage.

Secustik®
VarioFit®



■ New York - 0810/U10

duraplus®

HOPPE-Aluminium-Dreh-/Kipp-Fenstergriff:

- geprüft nach **DIN EN 13126-3: 23/180-0150/03/C1** und **RAL-GZ 607/9**
- Rastung: 90°
- Abdeckung: Teil-Abdeckkappe
- Unterkonstruktion: Kunststoff, Stütznocken
- Stift: HOPPE-Vollstift
- Befestigung: verdeckt, Gewindeschrauben M5



Beschreibung	Nocken Ø		Stiftl. vorsteh. Schrauben	F1	F9	F8707	F9016	P.E.	Krt.
				Art.-Nr.	Art.-Nr.	Art.-Nr.	Art.-Nr.		
Fenstergriff, Stück	10	7	32	3479512	3479521	3479547	3479539	20	120
			M5 x 40						
			37	3479555	3479563	3479580	3479571	20	120
			M5 x 45						
			43	3479598	3479601	3479627	3479619	20	120
			M5 x 55						

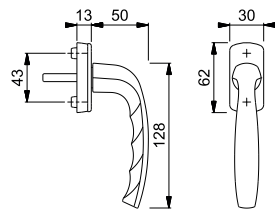

Sonderausführungen auf Anfrage.



■ New York - 0810/U76

duraplus®

HOPPE-Aluminium-Dreh-/Kipp-Fenstergriff mit schmaler Rosette:

- Rastung: 90°
- Abdeckung: Teil-Abdeckkappe
- Unterkonstruktion: Kunststoff, Stütznocken
- Stift: HOPPE-Vollstift
- Befestigung: verdeckt, für Gewindeschrauben M5

15

Beschreibung	Nocken Ø		Stiftl. vorsteh. Schrauben	F1	F9	F8707	F9016	P.E.	Krt.
				Art.-Nr.	Art.-Nr.	Art.-Nr.	Art.-Nr.		
Fenstergriff mit schmaler Rosette, Stück	10	7	32	3285726	3285734	3285742	3285751	20	120
			ohne						
			35	3371405	3371421	3371561	3371587	20	120
			ohne						

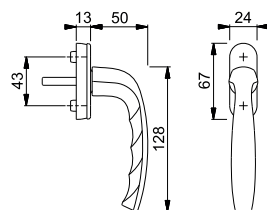

Sonderausführungen auf Anfrage.



Secustik®
VarioFit®

Paris - 038/US956

duraplus®



HOPPE-Aluminium-Dreh-/Kipp-Fenstergriff mit **Secustik®** und **VarioFit®**:

- geprüft nach **DIN EN 13126-3: 23/180-0150/03/C1** und **RAL-GZ 607/9**
- Rastung: 90°
- Abdeckung: Voll-Abdeckkappe
- Unterkonstruktion: Kunststoff, Stütznocken
- Stift: HOPPE-Vollstift, 10 mm Längenvariabilität, stufenlose Anpassung durch integrierte Druckfeder im Griffhals
- Befestigung: verdeckt, Gewindeschrauben M5
- Besonderheit: integrierte Basis-Sicherheit



Beschreibung	Nocken Ø	Stiftl. vorsteh. Schrauben	F1	F1-2-S	P.E.	Krt.
			Art.-Nr.	Art.-Nr.		
Fenstergriff, Stück	10	20-30	10763061	10763095	10	40
		M5 x 35/40				
		32-42	10763028	10763052		
		M5 x 45/50			10	40

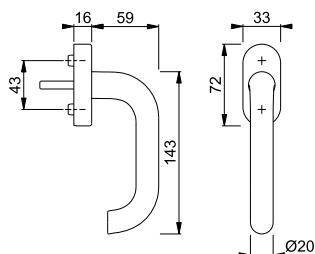

Der Buchstabe **S** in der Farbnummer steht für SecuSan®, die antimikrobielle Oberfläche.

SecuSan®

Sonderausführungen auf Anfrage.



Paris - 038/U30

duraplus®

HOPPE-Aluminium-Dreh-/Kipp-Fenstergriff:

- geprüft nach **DIN EN 13126-3: 23/180-0150/03/C1**
- Rastung: 90°
- Abdeckung: Voll-Abdeckkappe
- Unterkonstruktion: Kunststoff, Stütznocken
- Stift: HOPPE-Vollstift
- Befestigung: verdeckt, Gewindeschrauben M5



Beschreibung	Nocken Ø	Stiftl. vorsteh. Schrauben	F1	P.E.	Krt.
			Art.-Nr.		
Fenstergriff, Stück	10	32	3820477	10	40
		M5 x 40			
		37	3820485		
		M5 x 45			
		43	3820493	10	40
		M5 x 55			

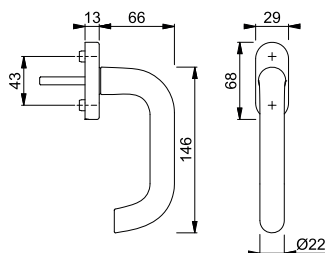



Secustik®
VarioFit®

■ **Paris - E038/US956**

duraplus®

HOPPE-Edelstahl-Dreh-/Kipp-Fenstergriff mit **Secustik®** und **VarioFit®**:

- geprüft nach **DIN EN 13126-3: 23/180-0150/03/C1** und **RAL-GZ 607/9**
- Rastung: 90°
- Abdeckung: Voll-Abdeckkappe
- Unterkonstruktion: Kunststoff, Stütznocken
- Stift: HOPPE-Vollstift, 10 mm Längenvariabilität, stufenlose Anpassung durch integrierte Druckfeder im Griffhals
- Befestigung: verdeckt, Gewindeschrauben M5
- Besonderheit: integrierte Basis-Sicherheit



Beschreibung	Nocken Ø		Stiftl. vorsteh. Schrauben	F69	F69-S	P.E.	Krt.
				Art.-Nr.	Art.-Nr.		
Fenstergriff, Stück	10	7	20-30 M5 x 35/40	10763731	10763749	10	40
			32-42 M5 x 45/50	10763706	10763722		

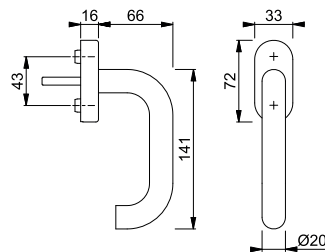

Der Buchstabe **S** in der Farbnummer steht für SecuSan®, die antimikrobielle Oberfläche.

SecuSan®

Sonderausführungen auf Anfrage.



■ **Paris - E038/U30**

duraplus®

HOPPE-Edelstahl-Dreh-/Kipp-Fenstergriff:

- geprüft nach **DIN EN 13126-3: 23/180-0150/03/C1**
- Rastung: 90°
- Abdeckung: Voll-Abdeckkappe
- Unterkonstruktion: Kunststoff, Stütznocken
- Stift: HOPPE-Vollstift
- Befestigung: verdeckt, Gewindeschrauben M5

15



Beschreibung	Nocken Ø		Stiftl. vorsteh. Schrauben	F69	P.E.	Krt.
				Art.-Nr.		
Fenstergriff, Stück	10	7	32 M5 x 40	2807246	10	40
			37 M5 x 50	3324318		
			43 M5 x 55	11533225		

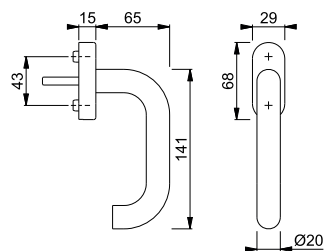



Secustik®
VarioFit®

San Francisco - 0301/US956

duraplus®



HOPPE-Aluminium-Dreh-/Kipp-Fenstergriff mit **Secustik®** und **VarioFit®**:

- geprüft nach **DIN EN 13126-3: 23/180-0150/03/C1** und **RAL-GZ 607/9**
- Rastung: 90°
- Abdeckung: Voll-Abdeckkappe
- Unterkonstruktion: Kunststoff, Stütznocken
- Stift: HOPPE-Vollstift, 10 mm Längenvariabilität, stufenlose Anpassung durch integrierte Druckfeder im Griffhals
- Befestigung: verdeckt, Gewindeschrauben M5
- Besonderheit: integrierte Basis-Sicherheit



Beschreibung	Nocken Ø	Stiftl. vorsteh. Schrauben	F1 Art.-Nr.	P.E.	Krt.
Fenstergriff, Stück	10	20-30	10763141		10 40
		M5 x 35/40			
		32-42	10763108		10 40
		M5 x 45/50			

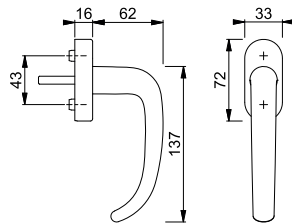

Sonderausführungen auf Anfrage.



Secustik®
VarioFit®

San Francisco - E0301/US956

duraplus®



HOPPE-Edelstahl-Dreh-/Kipp-Fenstergriff mit **Secustik®** und **VarioFit®**:

- geprüft nach **DIN EN 13126-3: 23/180-0150/03/C1** und **RAL-GZ 607/9**
- Rastung: 90°
- Abdeckung: Voll-Abdeckkappe
- Unterkonstruktion: Kunststoff, Stütznocken
- Stift: HOPPE-Vollstift, 10 mm Längenvariabilität, stufenlose Anpassung durch integrierte Druckfeder im Griffhals
- Befestigung: verdeckt, Gewindeschrauben M5
- Besonderheit: integrierte Basis-Sicherheit



Beschreibung	Nocken Ø	Stiftl. vorsteh. Schrauben	F69 Art.-Nr.	P.E.	Krt.
Fenstergriff, Stück	10	20-30	10763781		10 40
		M5 x 35/40			
		32-42	10763773		10 40
		M5 x 45/50			

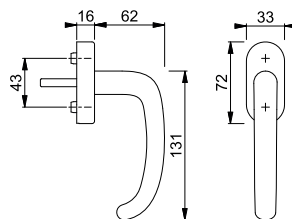

Sonderausführungen auf Anfrage.



Secustik®
VarioFit®

Stockholm - 0140/US956

duraplus®

HOPPE-Aluminium-Dreh-/Kipp-Fenstergriff mit **Secustik®** und **VarioFit®**:

- geprüft nach **DIN EN 13126-3: 23/180-0150/03/C1** und **RAL-GZ 607/9**
- Rastung: 90°
- Abdeckung: Voll-Abdeckkappe
- Unterkonstruktion: Kunststoff, Stütznocken
- Stift: HOPPE-Vollstift, 10 mm Längenvariabilität, stufenlose Anpassung durch integrierte Druckfeder im Griffhals
- Befestigung: verdeckt, Gewindeschrauben M5
- Besonderheit: integrierte Basis-Sicherheit



Beschreibung	Nocken Ø		Stiftl. vorsteh.	F1	F9	P.E.	Krt.
			Schrauben	Art.-Nr.	Art.-Nr.		
Fenstergriff, Stück	10	7	20-30	10763221	10763239	10	40
			M5 x 35/40				
			32-42	10763183	10763191	10	40
			M5 x 45/50				

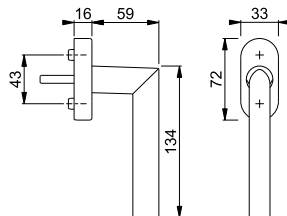

Sonderausführungen auf Anfrage.



Secustik®
VarioFit®

Stockholm - E0140/US956

duraplus®

HOPPE-Edelstahl-Dreh-/Kipp-Fenstergriff mit **Secustik®** und **VarioFit®**:

- geprüft nach **DIN EN 13126-3: 23/180-0150/03/C1** und **RAL-GZ 607/9**
- Rastung: 90°
- Abdeckung: Voll-Abdeckkappe
- Unterkonstruktion: Kunststoff, Stütznocken
- Stift: HOPPE-Vollstift, 10 mm Längenvariabilität, stufenlose Anpassung durch integrierte Druckfeder im Griffhals
- Befestigung: verdeckt, Gewindeschrauben M5
- Besonderheit: integrierte Basis-Sicherheit



15



Beschreibung	Nocken Ø		Stiftl. vorsteh.	F69	F69-S	P.E.	Krt.
			Schrauben	Art.-Nr.	Art.-Nr.		
Fenstergriff, Stück	10	7	20-30	10763829	10763837	10	40
			M5 x 35/40				
			32-42	10763790	10763802	10	40
			M5 x 45/50				

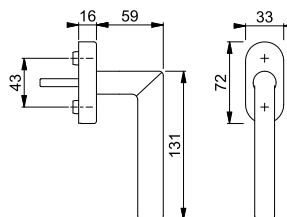

Der Buchstabe **S** in der Farbnummer steht für SecuSan®, die antimikrobielle Oberfläche.

SecuSan®

Sonderausführungen auf Anfrage.



Secu100®

■ Tōkyō - 0710S/U26 100NM

duraplus®

HOPPE-Aluminium-Dreh-/Kipp-Fenstergriff mit **Secu100®**, abschließbar:

- geprüft nach **DIN EN 13126-3: 23/180-0132/33/C1** und **RAL-GZ 607/9, RAL100**; erfüllt die Anforderungen nach **DIN EN 1627-1630 RC1-6**
- Schließung: Druckzylinder, Wendeschlüssel
- Rastung: 90°
- Abdeckung: Teil-Abdeckkappe
- Unterkonstruktion: Kunststoff, Stütznocken
- Stift: HOPPE-Vollstift
- Befestigung: verdeckt, für Gewindeschrauben M5



Beschreibung	Nocken Ø	Stiftl. vorsteh. Schrauben	F1	F9	F8707	F9016	P.E.	Krt.
			Art.-Nr.	Art.-Nr.	Art.-Nr.	Art.-Nr.		
Fenstergriff, abschließbar, Stück	10	32 ohne	1827851	1827886	1827894	1827907	10	40
		35 ohne	2019987	1904909	1917507	1917494	10	40
		40 ohne	2168069	2168077	1937882	1937891	10	40

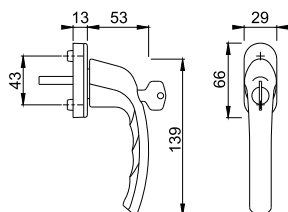

Sonderausführungen und Schließvarianten auf Anfrage.

Kunststoff-Distanzplatte für Sockelerhöhung um 4 mm siehe S. 926.



■ Tōkyō - 0710S/U26 TBT1

duraplus®

HOPPE-Aluminium-Kipp-/Dreh-Fenstergriff mit **TBT1-Funktion**, abschließbar:

- Schließung: Drehzylinder, Wendeschlüssel, in 90°-Stellung abschließbar
- Rastung: 90°
- Abdeckung: Teil-Abdeckkappe
- Unterkonstruktion: Kunststoff, Stütznocken
- Stift: HOPPE-Vollstift
- Befestigung: verdeckt, für Gewindeschrauben M5



Beschreibung	Nocken Ø	Stiftl. vorsteh. Schrauben	F1	F9	F9016	P.E.	Krt.
			Art.-Nr.	Art.-Nr.	Art.-Nr.		
Fenstergriff, abschließbar, Stück	10	32 ohne	2071048	2209959	3053757	10	40
		35 ohne	2199631	2209975	2199640	10	40
		40 ohne	2858721	2858756	2361213	10	40

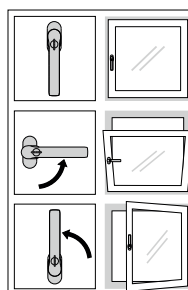
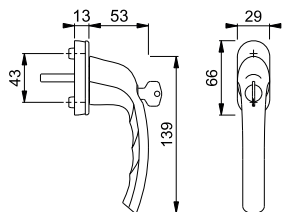

TBT-Funktion

Sonderausführungen auf Anfrage.

Kunststoff-Distanzplatte für Sockelerhöhung um 4 mm siehe S. 926.



■ **Tōkyō - 0710S/U26**

duraplus®

HOPPE-Aluminium-Dreh-/Kipp-Fenstergriff, abschließbar:

- Schließung: Druckzylinder, Wendeschlüssel
- Rastung: 90°
- Abdeckung: Teil-Abdeckkappe
- Unterkonstruktion: Kunststoff, Stütznocken
- Stift: HOPPE-Vollstift
- Befestigung: verdeckt, Gewindeschrauben M5



Beschreibung	Nocken Ø		Stiftl. vorsteh. Schrauben	F1	F9	F8707	F9016	P.E.	Krt.
				Art.-Nr.	Art.-Nr.	Art.-Nr.	Art.-Nr.		
Fenstergriff, abschließbar, Stück	10	7	32 M5 x 40	8167363	8157828	8185183	8167355	10	40
			37 M5 x 45	2187155	1983862	1983803	1983774	10	40
			43 M5 x 50				3525363	10	40

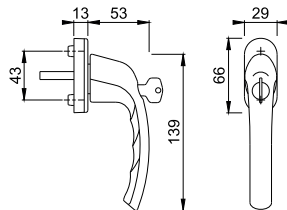

Sonderausführungen auf Anfrage.

Kunststoff-Distanzplatte für
Sockelerhöhung um 4 mm siehe
S. 926.



■ **Tōkyō - 0710SV/U26**

duraplus®

HOPPE-Aluminium-Dreh-/Kipp-Fenstergriff mit Druckknopf, selbstsperrend:

- Rastung: 90°
- Abdeckung: Teil-Abdeckkappe
- Unterkonstruktion: Kunststoff, Stütznocken
- Stift: HOPPE-Vollstift
- Befestigung: verdeckt, für Gewindeschrauben M5

15



Beschreibung	Nocken Ø		Stiftl. vorsteh. Schrauben	F1	F9	F8707	F9016	P.E.	Krt.
				Art.-Nr.	Art.-Nr.	Art.-Nr.	Art.-Nr.		
Fenstergriff mit Druckknopf, Stück	10	7	32 ohne	1747472	1757136	1747499	1747501	10	40
			35 ohne	1747536	1747561	1747579	1747587	10	40
			40 ohne	2024701	2151347	1960492	1960484	10	40

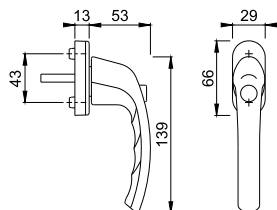

Sonderausführungen auf Anfrage.

Kunststoff-Distanzplatte für
Sockelerhöhung um 4 mm siehe
S. 926.



■ Tôkyô - 0710/U26

duraplus®



HOPPE-Aluminium-Dreh-/Kipp-Fenstergriff:

- geprüft nach **DIN EN 13126-3: 23/180-0150/03/C1** und **RAL-GZ 607/9**
- Rastung: 90°
- Abdeckung: Teil-Abdeckkappe
- Unterkonstruktion: Kunststoff, Stütznocken
- Stift: HOPPE-Vollstift
- Befestigung: verdeckt, für Gewindeschrauben M5



Beschreibung	Nocken Ø	Stiftl. vorsteh. Schrauben	F1	F9	F8707	F9016	P.E.	Krt.
			Art.-Nr.	Art.-Nr.	Art.-Nr.	Art.-Nr.		
Fenstergriff, Stück	10	32 ohne	8106619	8106650	8106668	8106700	20	120
		35 ohne	8127680	8155525	8218885	8127672	20	120
		40 ohne	8128548	2151339	1784513	8127607	20	120

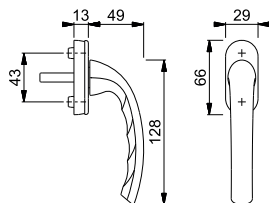

Sonderausführungen auf Anfrage.

Kunststoff-Distanzplatte für Sockelerhöhung um 4 mm siehe S. 926.



■ Toulon - 0737S/UD9024

duraplus®



HOPPE-Aluminium-Dreh-/Kipp-Fenstergriff mit **SecuForte®** und **VarioFit®**, abschließbar:

- geprüft nach **DIN EN 13126-3: 23/180-0133/33/C1** und **RAL-GZ 607/9, RAL200**; erfüllt die Anforderungen nach **DIN EN 1627-1630 RC1-6**
- Schließung: Drehzylinder, Wendeschlüssel
- Rastung: 90°
- Abdeckung: Teil-Abdeckkappe
- Unterkonstruktion: Kunststoff, Stütznocken
- Stift: HOPPE-Vollstift, 10 mm Längenvariabilität, stufenlose Anpassung durch integrierte Druckfeder im Griffhals
- Befestigung: verdeckt, Gewindeschrauben M5
- Besonderheit: automatische Sperrfunktion in Geschlossen-Stellung (0°) und in Kippstellung (180°)



SecuForte®
VarioFit®



Fenstergriffe mit SecuForte® haben beim Innovationswettbewerb der Messe EQUIPBAIE 2018 in Paris einen der Preise als „Beste Innovation“ erhalten.

Beschreibung	Nocken Ø	Stiftl. vorsteh. Schrauben	F1	F9	F31-1	F8707	P.E.	Krt.
			Art.-Nr.	Art.-Nr.	Art.-Nr.	Art.-Nr.		
Fenstergriff, abschließbar, Stück	10	20-30	11738066	11738108	11738115	11738133	10	40
		M5 x 35/40						
		32-42 M5 x 45/50	11737475	11738005	11738017	11738042	10	40
Beschreibung	Nocken Ø	Stiftl. vorsteh. Schrauben	F9016	F9714M			P.E.	Krt.
			Art.-Nr.	Art.-Nr.				
Fenstergriff, abschließbar, Stück	10	20-30	11738121	11738157			10	40
		M5 x 35/40						
		32-42 M5 x 45/50	11738029	11738054			10	40

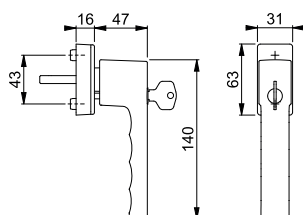

Sonderausführungen auf Anfrage.



Secu100®
Secustik®
VarioFit®

Toulon - 0737S/US947-1 100NM

duraplus®



HOPPE-Aluminium-Dreh-/Kipp-Fenstergriff mit **Secu100®** + **Secustik®** und **VarioFit®**, abschließbar:

- geprüft nach **DIN EN 13126-3: 23/180-0132/33/C1** und **RAL-GZ 607/9, RAL100**; erfüllt die Anforderungen nach **DIN EN 1627-1630 RC1-6**
- Schließung: Druckzylinder, Wendeschlüssel
- Rastung: 90°
- Abdeckung: Teil-Abdeckkappe
- Unterkonstruktion: Kunststoff, Stütznocken
- Stift: HOPPE-Vollstift, 10 mm Längenvariabilität, stufenlose Anpassung durch integrierte Druckfeder im Griffhals
- Befestigung: verdeckt, Gewindeschrauben M5
- Besonderheit: integrierte Basis-Sicherheit



Beschreibung	Nocken Ø	Stiftl. vorsteh. Schrauben	F1 Art.-Nr.	F9 Art.-Nr.	F8707 Art.-Nr.	F9016 Art.-Nr.	P.E.	Krt.
Fenstergriff, abschließbar, Stück	10	7 32-42 M5 x 50/55	10764792	10764821	10764830	10764848	2	20

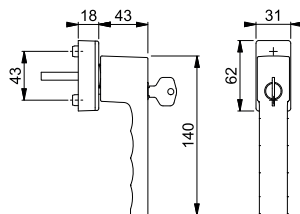

Sonderausführungen und Schließvarianten auf Anfrage.



SecuTBT®

Toulon - 0737S/U947 TBT4

duraplus®

HOPPE-Aluminium-Kipp-/Dreh-Fenstergriff mit **SecuTBT®**, abschließbar:

- Schließung: Drehzylinder, Wendeschlüssel, in 0°- und 90°-Stellung abschließbar, automatische Verriegelungsfunktion
- Rastung: 90°
- Abdeckung: Teil-Abdeckkappe
- Unterkonstruktion: Kunststoff, Stütznocken
- Stift: HOPPE-Vollstift
- Befestigung: verdeckt, Gewindeschrauben M5



15

Beschreibung	Nocken Ø	Stiftl. vorsteh. Schrauben	F1 Art.-Nr.	F9 Art.-Nr.	F9016 Art.-Nr.	P.E.	Krt.
Fenstergriff, abschließbar, Stück	10	32 M5 x 40	3937851	3937940	3938029	2	20
		37 M5 x 45	3937860	3937958	3938037	2	20
		43 M5 x 50	3937878	3937966	3938045	2	20

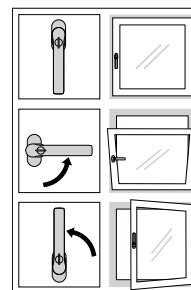
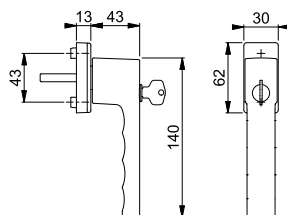

TBT-Funktion

Sonderausführungen auf Anfrage.



SecuDuplex®

■ Toulon - 0737SVS/U947

duraplus®

HOPPE-Aluminium-Dreh-/Kipp-Fenstergriff mit **SecuDuplex®**, abschließbar:

- Schließung: Druckknopf-Schließzylinder, Wendeschlüssel
- Rastung: 90°
- Abdeckung: Teil-Abdeckkappe
- Unterkonstruktion: Kunststoff, Stütznocken
- Stift: HOPPE-Vollstift
- Befestigung: verdeckt, Gewindeschrauben M5



Beschreibung	Nocken Ø	Stiftl. vorsteh. Schrauben	F1	F9	F9016	P.E.	Krt.	
			Art.-Nr.	Art.-Nr.	Art.-Nr.			
Fenstergriff, abschließbar, Stück	10	7	32	3937641	3937747	3937819	2	20
			M5 x 40	3937659	3937755	3937827	2	20
			37	3937667	3937763	3937835	2	20
			M5 x 45					
		43						
		M5 x 50						

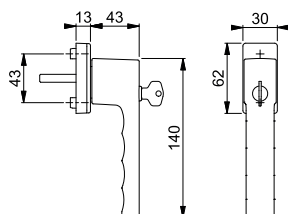

Sonderausführungen auf Anfrage.



■ Toulon - 0737SV/U947

duraplus®

HOPPE-Aluminium-Dreh-/Kipp-Fenstergriff mit Druckknopf, selbstsperrend:

- Rastung: 90°
- Abdeckung: Teil-Abdeckkappe
- Unterkonstruktion: Kunststoff, Stütznocken
- Stift: HOPPE-Vollstift
- Befestigung: verdeckt, Gewindeschrauben M5



Beschreibung	Nocken Ø	Stiftl. vorsteh. Schrauben	F1	F9	F9016	P.E.	Krt.	
			Art.-Nr.	Art.-Nr.	Art.-Nr.			
Fenstergriff mit Druckknopf, Stück	10	7	32	3937448	3937536	3937608	2	20
			M5 x 40	3937456	3937544	3937616	2	20
			37	3937464	3937552	3937624	2	20
			M5 x 45					
		43						
		M5 x 50						

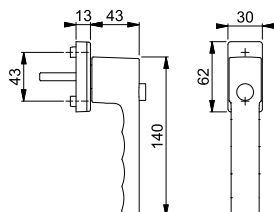

Sonderausführungen auf Anfrage.



SecuForte®
VarioFit®



Fenstergriffe mit SecuForte® haben beim Innovationswettbewerb der Messe EQUIPBAIE 2018 in Paris einen der Preise als „Beste Innovation“ erhalten.

Toulon - 0737/UD9024

duraplus®

HOPPE-Aluminium-Dreh-/Kipp-Fenstergriff mit **SecuForte®** und **VarioFit®**:

- geprüft nach **DIN EN 13126-3: 23/180-0131/13/C1** und **RAL-GZ 607/9**
- Rastung: 90°
- Abdeckung: Teil-Abdeckkappe
- Unterkonstruktion: Kunststoff, Stütznocken
- Stift: HOPPE-Vollstift, 10 mm Längenvariabilität, stufenlose Anpassung durch integrierte Druckfeder im Griffhals
- Befestigung: verdeckt, Gewindeschrauben M5
- Besonderheit: automatische Sperrfunktion in Geschlossen-Stellung (0°) und in Kippstellung (180°)



Beschreibung	Nocken Ø	Stiftl. vorsteh. Schrauben	F1 Art.-Nr.	F9 Art.-Nr.	F31-1 Art.-Nr.	F8707 Art.-Nr.	P.E.	Krt.
Fenstergriff, Stück	10	7	20-30	11736057	11736082	11736112	10	60
			M5 x 35/40	11735880	11736008	11736015	10	60
			M5 x 45/50					
Beschreibung	Nocken Ø	Stiftl. vorsteh. Schrauben	F9016 Art.-Nr.	F9714M Art.-Nr.			P.E.	Krt.
Fenstergriff, Stück	10	7	20-30	11736215	11736239		10	60
			M5 x 35/40	11736021	11736045		10	60
			M5 x 45/50					

Sonderausführungen auf Anfrage.

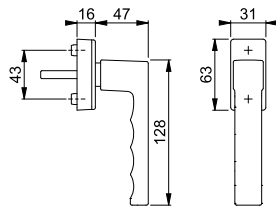

Secustik®
VarioFit®

Toulon - 0737/US947

duraplus®

15

HOPPE-Aluminium-Dreh-/Kipp-Fenstergriff mit **Secustik®** und **VarioFit®**:

- geprüft nach **DIN EN 13126-3: 23/180-0150/03/C1** und **RAL-GZ 607/9**
- Rastung: 90°
- Abdeckung: Teil-Abdeckkappe
- Unterkonstruktion: Kunststoff, Stütznocken
- Stift: HOPPE-Vollstift, 10 mm Längenvariabilität, stufenlose Anpassung durch integrierte Druckfeder im Griffhals
- Befestigung: verdeckt, Gewindeschrauben M5
- Besonderheit: integrierte Basis-Sicherheit



Beschreibung	Nocken Ø	Stiftl. vorsteh. Schrauben	F1 Art.-Nr.	F9 Art.-Nr.	F8707 Art.-Nr.	F9016 Art.-Nr.	P.E.	Krt.	
Fenstergriff, Stück	10	7	32-42 M5 x 45/50	3937114	3937157	3937173	3937181	10	60

Sonderausführungen auf Anfrage.

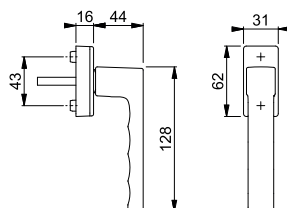



Secustik®
VarioFit®

■ Trondheim - E0430/US956

HOPPE-Edelstahl-Dreh-/Kipp-Fenstergriff mit **Secustik®** und **VarioFit®**:

- geprüft nach **DIN EN 13126-3: 23/180-0150/03/C1** und **RAL-GZ 607/9**
- Rastung: 90°
- Abdeckung: Voll-Abdeckkappe
- Unterkonstruktion: Kunststoff, Stütznocken
- Stift: HOPPE-Vollstift, 10 mm Längenvariabilität, stufenlose Anpassung durch integrierte Druckfeder im Griffhals
- Befestigung: verdeckt, Gewindeschrauben M5
- Besonderheit: integrierte Basis-Sicherheit

duraplus®



Beschreibung	Nocken Ø	Stiftl. vorsteh. Schrauben	F69		P.E.	Krt.
			Art.-Nr.			
Fenstergriff, Stück	10	20-30	10763853		10	40
		M5 x 35/40				
		32-42	10763845		10	40
		M5 x 45/50				

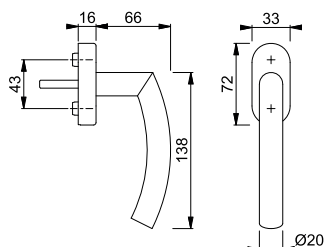

Sonderausführungen auf Anfrage.

■ Verona - 0510/US952

HOPPE-Aluminium-Dreh-/Kipp-Fenstergriff mit **Secustik®** und **VarioFit®**:

- geprüft nach **DIN EN 13126-3: 23/180-0150/03/C1** und **RAL-GZ 607/9**
- Rastung: 90°
- Abdeckung: Teil-Abdeckkappe
- Unterkonstruktion: Kunststoff, Stütznocken
- Stift: HOPPE-Vollstift, 10 mm Längenvariabilität, stufenlose Anpassung durch integrierte Druckfeder im Griffhals
- Befestigung: verdeckt, Gewindeschrauben M5
- Besonderheit: integrierte Basis-Sicherheit

duraplus®



Beschreibung	Nocken Ø	Stiftl. vorsteh. Schrauben	F1	F9	P.E.	Krt.
			Art.-Nr.	Art.-Nr.		
Fenstergriff, Stück	10	32-42	10761794	10761831	10	60
		M5 x 45/50				

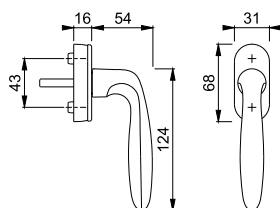

Sonderausführungen auf Anfrage.

Secustik®
VarioFit®



Secustik®
VarioFit®

Verona - E0800/US956

HOPPE-Edelstahl-Dreh-/Kipp-Fenstergriff mit **Secustik®** und **VarioFit®**:

- geprüft nach **DIN EN 13126-3: 23/180-0150/03/C1** und **RAL-GZ 607/9**
- Rastung: 90°
- Abdeckung: Voll-Abdeckkappe
- Unterkonstruktion: Kunststoff, Stütznocken
- Stift: HOPPE-Vollstift, 10 mm Längenvariabilität, stufenlose Anpassung durch integrierte Druckfeder im Griffhals
- Befestigung: verdeckt, Gewindeschrauben M5
- Besonderheit: integrierte Basis-Sicherheit

duraplus®



Beschreibung	Nocken Ø	Stiftl. vorsteh. Schrauben	F69 Art.-Nr.			P.E.	Krt.
Fenstergriff, Stück	10	7	20-30	10763870		10	40
			M5 x 35/40				
			32-42	10763861		10	40
		M5 x 45/50					

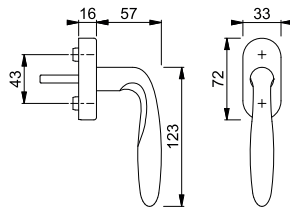

Sonderausführungen auf Anfrage.



Secustik®
VarioFit®

Verona - M051/US956

HOPPE-Messing-Dreh-/Kipp-Fenstergriff mit **Secustik®** und **VarioFit®**:

- geprüft nach **DIN EN 13126-3: 23/180-0150/03/C1** und **RAL-GZ 607/9**
- Rastung: 90°
- Abdeckung: Voll-Abdeckkappe
- Unterkonstruktion: Kunststoff, Stütznocken
- Stift: HOPPE-Vollstift, 10 mm Längenvariabilität, stufenlose Anpassung durch integrierte Druckfeder im Griffhals
- Befestigung: verdeckt, Gewindeschrauben M5
- Besonderheit: integrierte Basis-Sicherheit

duraplus®



15



Beschreibung	Nocken Ø	Stiftl. vorsteh. Schrauben	F49-R Art.-Nr.	F77-R Art.-Nr.		P.E.	Krt.
Fenstergriff, Stück	10	7	32-42	11568239	11568276	1	10
			M5 x 45/50				

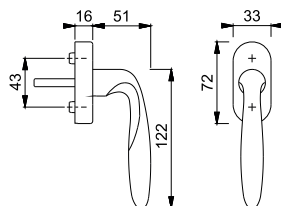

Resista® wird auf alle Oberflächen gewährt, die in der Farbnummer den Buchstaben **R** enthalten.

Resista®



Secustik®
VarioFit®

■ Vitória - M0515/US956

duraplus®



HOPPE-Messing-Dreh-/Kipp-Fenstergriff mit **Secustik®** und **VarioFit®**:

- geprüft nach **DIN EN 13126-3: 23/180-0150/03/C1** und **RAL-GZ 607/9**
- Rastung: 90°
- Abdeckung: Voll-Abdeckkappe
- Unterkonstruktion: Kunststoff, Stütznocken
- Stift: HOPPE-Vollstift, 10 mm Längenvariabilität, stufenlose Anpassung durch integrierte Druckfeder im Griffhals
- Befestigung: verdeckte, Gewindeschrauben M5
- Besonderheit: integrierte Basis-Sicherheit



Beschreibung	Nocken Ø	Stiftl. vorsteh. Schrauben	F41-R Art.-Nr.	F49-R Art.-Nr.	F77-R Art.-Nr.	P.E.	Krt.
Fenstergriff, Stück	10	7 32-42 M5 x 45/50	10809022	11568295	11568689		1 10

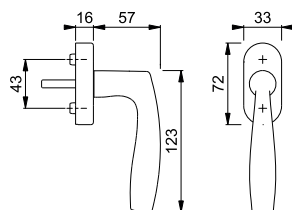

Resista® wird auf alle Oberflächen gewährt, die in der Farbnummer den Buchstaben **R** enthalten.

Resista®

Sonderausführungen auf Anfrage.

■ London - SG013

duraplus®



HOPPE-Aluminium-Fenster-Steckgriff:

- Stift: HOPPE-Vollstift
- Besonderheit: für das Einstecken in Fenster-Getriebe, die mit einer Griffloch-Verdeckrosette abgedeckt sind

Beschreibung	Stiftl. vorsteh.	F9016 Art.-Nr.	P.E.	Krt.
Steckgriff, Stück	7 45	713035	5	30

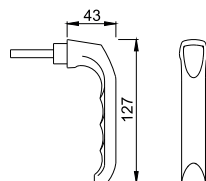

Passende Griffloch-Verdeckrosetten siehe ab. S. 753.

■ Tôkyô - SG0710RH

duraplus®



HOPPE-Aluminium-Fenster-Steckgriff:

- Stift: HOPPE-Vollstift
- Besonderheit: für das Einstecken in Fenster-Getriebe, die mit einer Griffloch-Verdeckrosette abgedeckt sind

Beschreibung	Stiftl. vorsteh.	F9016 Art.-Nr.	P.E.	Krt.
Steckgriff, Stück	7 45	1776281	5	30

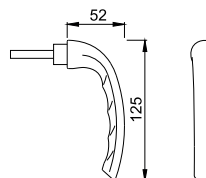

Passende Griffloch-Verdeckrosetten siehe ab. S. 753.



U26SV

duraplus®

HOPPE-Aluminium-Fenster-Griffloch-Verdeckrosette:

- Abdeckung: verschiebbare Teil-Abdeckkappe
- Unterkonstruktion: Kunststoff, Stütznocken
- Befestigung: verdeckt, für Gewindeschrauben M5
- Besonderheit: geeignet für das Abdecken der Fenster-Getriebebus

Beschreibung	Nocken Ø	Schrauben	F1	F9	F8707	F9016	P.E.	Krt.
			Art.-Nr.	Art.-Nr.	Art.-Nr.	Art.-Nr.		
Griffloch-Verdeckrosette, Stück	10	ohne	672240	811601	1838024	1721504	10	60

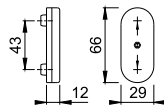

Passende Steckgriffe siehe S. 752.



U34SV

duraplus®

HOPPE-Aluminium-Fenster-Griffloch-Verdeckrosette:

- Abdeckung: verschiebbare Teil-Abdeckkappe
- Unterkonstruktion: Kunststoff, Stütznocken
- Befestigung: verdeckt, für Gewindeschrauben M5
- Besonderheit: geeignet für das Abdecken der Fenster-Getriebebus

Beschreibung	Nocken Ø	Schrauben	F1	F9	F8019	F9016	P.E.	Krt.
			Art.-Nr.	Art.-Nr.	Art.-Nr.	Art.-Nr.		
Griffloch-Verdeckrosette, Stück	10	ohne	686551	735709	671472	569571	10	60

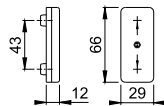

Passende Steckgriffe siehe S. 752.

15



U956V

duraplus®

HOPPE-Aluminium-Fenster-Griffloch-Verdeckrosette:

- Abdeckung: Voll-Abdeckkappe, schwenkbares Abdeckblech
- Unterkonstruktion: Kunststoff, Stütznocken
- Befestigung: verdeckt, für Gewindeschrauben M5
- Besonderheit: geeignet für das Abdecken der Fenster-Getriebebus

Beschreibung	Nocken Ø	Schrauben	F1				P.E.	Krt.
			Art.-Nr.					
Griffloch-Verdeckrosette, Stück	10	ohne	3077708				10	60

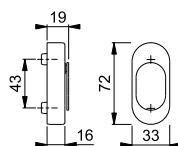

Passende Steckgriffe siehe S. 752.



■ EU956V

duraplus®

HOPPE-Edelstahl-Fenster-Griffloch-Verdeckrosette:

- Abdeckung: Voll-Abdeckkappe, schwenkbare Abdeckblech
- Unterkonstruktion: Kunststoff, Stütznocken
- Befestigung: verdeckt, für Gewindeschrauben M5
- Besonderheit: geeignet für das Abdecken der Fenster-Getriebeunuss



Beschreibung	Nocken Ø	F69				P.E.	Krt.
		Schrauben	Art.-Nr.				
Griffloch-Verdeckrosette, Stück	10	ohne	3043065			10	60

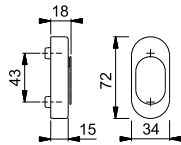

Passende Steckgriffe siehe S. 752.



■ AUS950S

duraplus®

HOPPE-Aluminium-Dreh-/Kipp-Fenstergriff-Rosette **SecuSelect®** mit **Secustik®**, abschließbar:

- geprüft nach **DIN EN 13126-3: 23/180-0133/33/C1** und **RAL-GZ 607/9, RAL200**; erfüllt die Anforderungen nach **DIN EN 1627-1630 RC1-6**
- Schließung: Druckzylinder, Wendeschlüssel
- Rastung: 90°
- Abdeckung: Voll-Abdeckkappe
- Unterkonstruktion: Zamak, Stütznocken
- Stift: **HOPPE-Schnellstift** mit HOPPE-Vollstift
- Befestigung: verdeckt, Gewindeschrauben M5
- Besonderheit: integrierte Basis-Sicherheit



SecuSelect®
Secustik®
Schnellstift



Beschreibung	Nocken Ø	Stiftl. vorsteh. Schrauben	F1	F1-2-S	F9	F8707	P.E.	Krt.
			Art.-Nr.	Art.-Nr.	Art.-Nr.	Art.-Nr.		
Fenstergriff-Rosette, abschließbar, Stück	10	32 M5 x 45	11507865	11635927	11677855	11677795	1	20
		37 M5 x 50	11507883	11635939	11585456	11677806	1	20
		43 M5 x 55	11507895	11635988	11677867	11677818	1	20
Beschreibung	Nocken Ø	Stiftl. vorsteh. Schrauben	F9016	F9714M			P.E.	Krt.
Fenstergriff-Rosette, abschließbar, Stück	10	24 M5 x 40		11954759			1	20
		32 M5 x 45	11677825	12009702			1	20
		37 M5 x 50	11677831	11585468			1	20
		43 M5 x 55	11677843	11954760			1	20

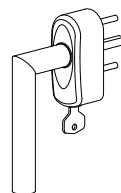
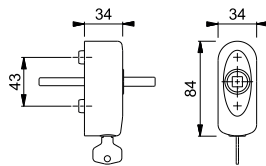

Montagebeispiel

Der Buchstabe **S** in der Farbnummer steht für SecuSan®, die antimikrobielle Oberfläche.

SecuSan®

Ausschließlich kombinierbar mit HOPPE-Schnellstift-Türgriff-Lochteilen.



SecuSelect®
Secu100®
Secustik®
SecuTBT®
Schnellstift





AUS950S 100NM TBT4

duraplus®

HOPPE-Aluminium-Kipp-/Dreh-Fenstergriff-Rosette **SecuSelect®** mit **Secu100®** + **Secustik®** und **SecuTBT®**, abschließbar:

- erfüllt die Anforderungen nach **DIN EN 1627-1630 RC1-6**
- Schließung: Drehzylinder, Wendeschlüssel, in 0°- und 90°-Stellung abschließbar, automatische Verriegelungsfunktion
- Rastung: 90°
- Abdeckung: Voll-Abdeckkappe
- Unterkonstruktion: Zamak, Stütznocken
- Stift: **HOPPE-Schnellstift** mit HOPPE-Vollstift
- Befestigung: verdeckt, Gewindeschrauben M5
- Besonderheit: integrierte Basis-Sicherheit



Beschreibung	Nocken Ø		Stiftl. vorsteh.	F1	F1-2-S	F9	F8707	P.E.	Krt.
			Schrauben	Art.-Nr.	Art.-Nr.	Art.-Nr.	Art.-Nr.		
Fenstergriff-Rosette, abschließbar, Stück	10		32	11634170	11635995	11677946	11677910	1	20
			M5 x 45						
			37	11634248	11636014	11677958	11677922	1	20
			M5 x 50						
			43	11634418	11636026	11677965	11677934	1	20
			M5 x 55						
Beschreibung	Nocken Ø		Stiftl. vorsteh.	F9016	F9714M			P.E.	Krt.
Schrauben	Art.-Nr.	Art.-Nr.							
Fenstergriff-Rosette, abschließbar, Stück	10		24		11954796			1	20
			M5 x 40						
			32	11677880	11954802			1	20
			M5 x 45						
			37	11677892	11954814			1	20
M5 x 50									
			43	11677909	11954826			1	20
			M5 x 55						

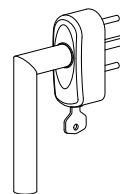
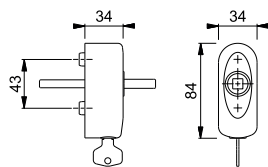

Montagebeispiel

Der Buchstabe **S** in der Farbnummer steht für SecuSan®, die antimikrobielle Oberfläche.

SecuSan®

Ausschließlich kombinierbar mit HOPPE-Schnellstift-Türgriff-Lochteilen.



SecuSelect®
Secustik®
Schnellstift®

EUS950S

HOPPE-Edelstahl-Dreh-/Kipp-Fenstergriff-Rosette **SecuSelect®** mit **Secustik®**, abschließbar:

- geprüft nach **DIN EN 13126-3: 23/180-0133/33/C1** und **RAL-GZ 607/9, RAL200**; erfüllt die Anforderungen nach **DIN EN 1627-1630 RC1-6**
- Schließung: Druckzylinder, Wendeschlüssel
- Rastung: 90°
- Abdeckung: Voll-Abdeckkappe
- Unterkonstruktion: Zamak, Stütznocken
- Stift: **HOPPE-Schnellstift** mit HOPPE-Vollstift
- Befestigung: verdeckt, Gewindeschrauben M5
- Besonderheit: integrierte Basis-Sicherheit

duraplus®



Beschreibung	Nocken Ø	Stiftl. vorsteh. Schrauben	F69	F69-S	P.E.	Krt.
			Art.-Nr.	Art.-Nr.		
Fenstergriff-Rosette, abschließbar, Stück	10	32 M5 x 45	11517755	11636221	1	20
		37 M5 x 50	11517761	11636233	1	20
		43 M5 x 55	11517773	11636245	1	20

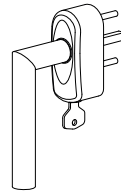
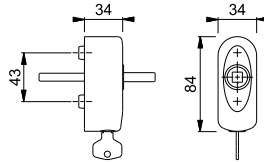

Montagebeispiel

Der Buchstabe **S** in der Farbnummer steht für SecuSan®, die antimikrobielle Oberfläche.

SecuSan®

Ausschließlich kombinierbar mit HOPPE-Schnellstift-Türgriff-Lochteilen.



SecuSelect®
Secu100®
Secustik®
SecuTBT®
Schnellstift®

EUS950S 100NM TBT4

HOPPE-Edelstahl-Kipp-/Dreh-Fenstergriff-Rosette **SecuSelect®** mit **Secu100® + Secustik®** und **SecuTBT®**, abschließbar:

- erfüllt die Anforderungen nach **DIN EN 1627-1630 RC1-6**
- Schließung: Drehzylinder, Wendeschlüssel, in 0°- und 90°-Stellung abschließbar, automatische Verriegelungsfunktion
- Rastung: 90°
- Abdeckung: Voll-Abdeckkappe
- Unterkonstruktion: Zamak, Stütznocken
- Stift: **HOPPE-Schnellstift** mit HOPPE-Vollstift
- Befestigung: verdeckt, Gewindeschrauben M5
- Besonderheit: integrierte Basis-Sicherheit

duraplus®



Beschreibung	Nocken Ø	Stiftl. vorsteh. Schrauben	F69	F69-S	P.E.	Krt.
			Art.-Nr.	Art.-Nr.		
Fenstergriff-Rosette, abschließbar, Stück	10	32 M5 x 45	11634492	11636257	1	20
		37 M5 x 50	11634509	11636269	1	20
		43 M5 x 55	11634510	11636270	1	20

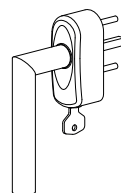
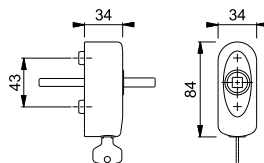

Montagebeispiel

Der Buchstabe **S** in der Farbnummer steht für SecuSan®, die antimikrobielle Oberfläche.

SecuSan®

Ausschließlich kombinierbar mit HOPPE-Schnellstift-Türgriff-Lochteilen.



SecuSelect®
Secustik®
Schnellstift®

MUS950S

HOPPE-Messing-Dreh-/Kipp-Fenstergriff-Rosette **SecuSelect®** mit **Secustik®**, abschließbar:

- geprüft nach **DIN EN 13126-3: 23/180-0133/33/C1** und **RAL-GZ 607/9, RAL200**; erfüllt die Anforderungen nach **DIN EN 1627-1630 RC1-6**
- Schließung: Druckzylinder, Wendeschlüssel
- Rastung: 90°
- Abdeckung: Voll-Abdeckkappe
- Unterkonstruktion: Zamak, Stütznocken
- Stift: **HOPPE-Schnellstift** mit HOPPE-Vollstift
- Befestigung: verdeckt, Gewindeschrauben M5
- Besonderheit: integrierte Basis-Sicherheit

duraplus®



Beschreibung	Nocken Ø		Stiftl. vorsteh.	F41-R	F49-R	F77-R	P.E.	Krt.
			Schrauben	Art.-Nr.	Art.-Nr.	Art.-Nr.		
Fenstergriff-Rosette, abschließbar, Stück	10	7	32 M5 x 45	11522185	11522082	11521995	1	20
			37 M5 x 50	11522203	11522094	11522045	1	20
			43 M5 x 55	11522215	11522100	11522057	1	20

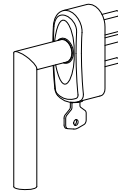
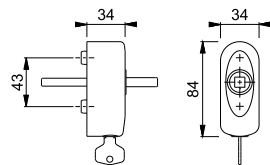

Montagebeispiel

Resista® wird auf alle Oberflächen gewährt, die in der Farbnummer den Buchstaben **R** enthalten.

Resista®

Ausschließlich kombinierbar mit HOPPE-Schnellstift-Türgriff-Lochteilen.



SecuSelect®
Secustik®
Schnellstift®

MUS950S

duraplus®



HOPPE-Messing-Dreh-/Kipp-Fenstergriff-Rosette **SecuSelect®** mit **Secustik®**, abschließbar:

- geprüft nach **DIN EN 13126-3: 23/180-0133/33/C1** und **RAL-GZ 607/9, RAL200**; erfüllt die Anforderungen nach **DIN EN 1627-1630 RC1-6**
- Schließung: Druckzylinder, Wendeschlüssel
- Rastung: 90°
- Abdeckung: Voll-Abdeckkappe
- Unterkonstruktion: Zamak, Stütznocken
- Stift: **HOPPE-Schnellstift** mit HOPPE-Vollstift
- Befestigung: verdeckt, Gewindeschrauben M5
- Besonderheit: integrierte Basis-Sicherheit



Beschreibung	Nocken Ø	Stiftl. vorsteh. Schrauben	F84-1-R	F96-1-R	F97-1-R	P.E.	Krt.
			Art.-Nr.	Art.-Nr.	Art.-Nr.		
Fenstergriff-Rosette, abschließbar, Stück	10	32 M5 x 45	11838814	11838826	11838838	1	20
		37 M5 x 50	11838851	11838863	11838875	1	20
		43 M5 x 55	11838899	11838905	11838917	1	20

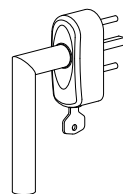
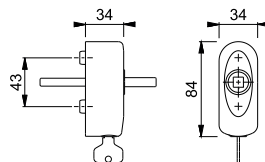

Montagebeispiel

Farbvarianten:



F84-1-R



F96-1-R



F97-1-R

Resista® wird auf alle Oberflächen gewährt, die in der Farbnummer den Buchstaben **R** enthalten.

Resista®

Ausschließlich kombinierbar mit HOPPE-Schnellstift-Türgriff-Lochteilen.



SecuSelect®
Secu100®
Secustik®
SecuTBT®
Schnellstift®

MUS950S 100NM TBT4

duraplus®

HOPPE-Messing-Kipp-/Dreh-Fenstergriff-Rosette **SecuSelect®** mit **Secu100®** + **Secustik®** und **SecuTBT®**, abschließbar:

- erfüllt die Anforderungen nach **DIN EN 1627-1630 RC1-6**
- Schließung: Drehzylinder, Wendeschlüssel, in 0°- und 90°-Stellung abschließbar, automatische Verriegelungsfunktion
- Rastung: 90°
- Abdeckung: Voll-Abdeckkappe
- Unterkonstruktion: Zamak, Stütznocken
- Stift: **HOPPE-Schnellstift** mit HOPPE-Vollstift
- Befestigung: verdeckt, Gewindeschrauben M5
- Besonderheit: integrierte Basis-Sicherheit



Beschreibung	Nocken Ø	Stiftl. vorsteh. Schrauben	F41-R Art.-Nr.	F49-R Art.-Nr.	F77-R Art.-Nr.	P.E.	Krt.
Fenstergriff-Rosette, abschließbar, Stück	10	32 M5 x 45	11634236	11634832	11634868	1	20
		37 M5 x 50	11634595	11634844	11634875	1	20

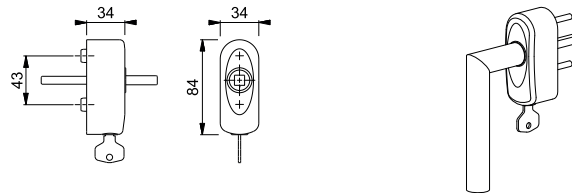

Montagebeispiel

Resista® wird auf alle Oberflächen gewährt, die in der Farbnummer den Buchstaben **R** enthalten.

Resista®

Ausschließlich kombinierbar mit HOPPE-Schnellstift-Türgriff-Lochteilen.



Schnellstift®

Las Vegas - E1440Z

duravert®

HOPPE-Edelstahl-Türgriff-Lochteil für Innentüren:

- Verbindung: für **HOPPE-Schnellstift** mit HOPPE-Vollstift
- Bund: für Lagerung lose



Beschreibung	Stiftl. vorsteh. Schrauben	F69 Art.-Nr.	P.E.	Krt.
Türgriff-Lochteil, Stück	8	2901419	10	20

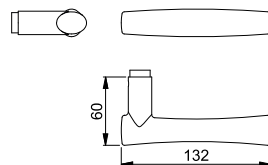

15



Schnellstift®

Amsterdam - 1400

duraplus®

HOPPE-Aluminium-Türgriff-Lochteil für Innentüren:

- Verbindung: für **HOPPE-Schnellstift** mit HOPPE-Vollstift
- Bund: für Lagerung lose

Beschreibung	Stiftl. vorsteh. Schrauben	F1 Art.-Nr.	F1-2-S Art.-Nr.	F1/F69 Art.-Nr.	F9714M Art.-Nr.	P.E.	Krt.
Türgriff-Lochteil, Stück	8	3277144	11633128	3277208	11592285	10	20

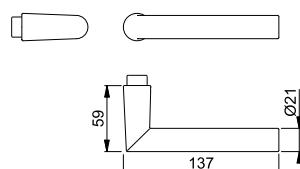

Der Buchstabe **S** in der Farbnummer steht für SecuSan®, die antimikrobielle Oberfläche. Nur für den Innenbereich geeignet.

SecuSan®



Schnellstift

Amsterdam - E1400Z

duraplus®

HOPPE-Edelstahl-Türgriff-Lochteil für Innentüren:

- Verbindung: für **HOPPE-Schnellstift** mit HOPPE-Vollstift
- Bund: für Lagerung lose



Beschreibung			F69		F69-S		P.E.	Krt.
			Art.-Nr.		Art.-Nr.			
Türgriff-Lochteil, Stück		8	3289444		3786096		10	20

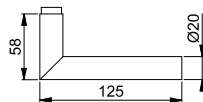
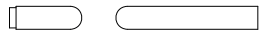

Der Buchstabe **S** in der Farbnummer steht für SecuSan®, die antimikrobielle Oberfläche. Nur für den Innenbereich geeignet.

SecuSan®



Schnellstift

Amsterdam - E1400Z

duraplus®

HOPPE-Edelstahl-Türgriff-Lochteil für Innentüren:

- Verbindung: für **HOPPE-Schnellstift** mit HOPPE-Vollstift
- Bund: für Lagerung lose



Beschreibung			F84-1-R	F96-1-R	F97-1-R	P.E.	Krt.
			Art.-Nr.	Art.-Nr.	Art.-Nr.		
Türgriff-Lochteil, Stück		8	11797915	11797939	11797927	10	20

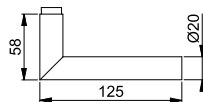
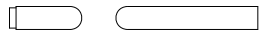

Farbvarianten:



F84-1-R



F96-1-R



F97-1-R

Resista® wird auf alle Oberflächen gewährt, die in der Farbnummer den Buchstaben **R** enthalten.

Resista®



Schnellstift

Atlanta - 1530

duraplus®

HOPPE-Aluminium-Türgriff-Lochteil für Innentüren:

- Verbindung: für **HOPPE-Schnellstift** mit HOPPE-Vollstift
- Bund: für Lagerung lose

Beschreibung			F1	F9	F9016	P.E.	Krt.
			Art.-Nr.	Art.-Nr.	Art.-Nr.		
Türgriff-Lochteil, Stück		8	3173388	3226283	3281776	10	20

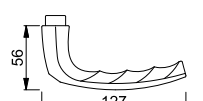





Schnellstift

Atlanta - M1530

duraplus®

- HOPPE-Messing-Türgriff-Lochteil für Innentüren:
 • Verbindung: für **HOPPE-Schnellstift** mit HOPPE-Vollstift
 • Bund: für Lagerung lose



Beschreibung				F41-R	F49-R	F77-R	P.E.	Krt.
				Art.-Nr.	Art.-Nr.	Art.-Nr.		
Türgriff-Lochteil, Stück		8		3226486	3226478	3226494	5	20

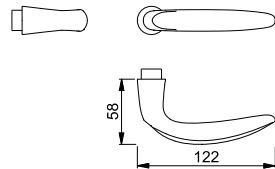

Resista® wird auf alle Oberflächen gewährt, die in der Farbnummer den Buchstaben **R** enthalten.

Resista®





Schnellstift

Austin - 1769

duraplus®

- HOPPE-Aluminium-Türgriff-Lochteil für Innentüren:
 • Verbindung: für **HOPPE-Schnellstift** mit HOPPE-Vollstift
 • Bund: für Lagerung lose

Beschreibung				F1	F9714M	P.E.	Krt.
				Art.-Nr.	Art.-Nr.		
Türgriff-Lochteil, Stück		8		11784167	11784507	10	20

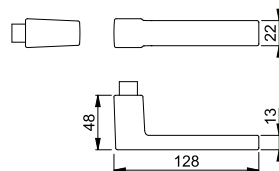

15





Schnellstift

Bonn - 150

duraplus®

- HOPPE-Aluminium-Türgriff-Lochteil für Innentüren:
 • Verbindung: für **HOPPE-Schnellstift** mit HOPPE-Vollstift
 • Bund: für Lagerung lose

Beschreibung				F1	P.E.	Krt.
				Art.-Nr.		
Türgriff-Lochteil, Stück		8		3388418	10	20

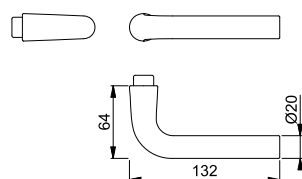



Schnellstift



■ Bonn - E150Z

duraplus®

HOPPE-Edelstahl-Türgriff-Lochteil für Innentüren:

- Verbindung: für **HOPPE-Schnellstift** mit HOPPE-Vollstift
- Bund: für Lagerung lose



Beschreibung			F69				P.E.	Krt.
			Art.-Nr.					
Türgriff-Lochteil, Stück		8	3289903				10	20

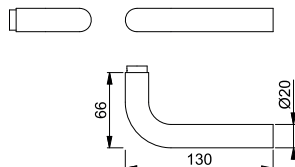



Schnellstift

■ Dallas - 1643

duraplus®

HOPPE-Aluminium-Türgriff-Lochteil für Innentüren:

- Verbindung: für **HOPPE-Schnellstift** mit HOPPE-Vollstift
- Bund: für Lagerung lose

Beschreibung			F1		F9		P.E.	Krt.
			Art.-Nr.		Art.-Nr.			
Türgriff-Lochteil, Stück		8	3707562		3707600		10	20

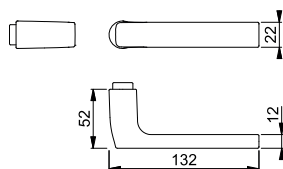

Schnellstift



■ Dallas - E1643Z

duraplus®

HOPPE-Edelstahl-Türgriff-Lochteil für Innentüren:

- Verbindung: für **HOPPE-Schnellstift** mit HOPPE-Vollstift
- Bund: für Lagerung lose



Beschreibung			F69				P.E.	Krt.
			Art.-Nr.					
Türgriff-Lochteil, Stück		8	3706375				10	20

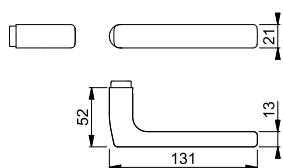





Schnellstift

Dallas - M1643

duraplus®

- HOPPE-Messing-Türgriff-Lochteil für Innentüren:
 • Verbindung: für **HOPPE-Schnellstift** mit HOPPE-Vollstift
 • Bund: für Lagerung lose



Beschreibung				F84-1-R	F96-1-R	F97-1-R	P.E.	Krt.
				Art.-Nr.	Art.-Nr.	Art.-Nr.		
Türgriff-Lochteil, Stück		8		11798312	11798336	11798324	5	20

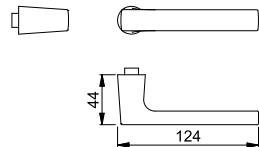

Farbvarianten:

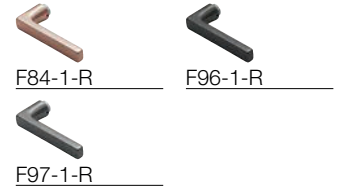

Resista® wird auf alle Oberflächen gewährt, die in der Farbnummer den Buchstaben **R** enthalten.

Resista®





Schnellstift

Denver - E1310Z

duraplus®

- HOPPE-Edelstahl-Türgriff-Lochteil für Innentüren:
 • Verbindung: für **HOPPE-Schnellstift** mit HOPPE-Vollstift
 • Bund: für Lagerung lose



Beschreibung				F69	P.E.	Krt.
				Art.-Nr.		
Türgriff-Lochteil, Stück		8		2901478	10	20

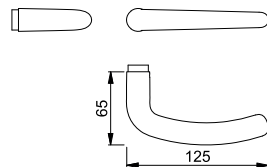

15





Schnellstift

Hamburg - 1700

duraplus®

- HOPPE-Aluminium-Türgriff-Lochteil für Innentüren:
 • Verbindung: für **HOPPE-Schnellstift** mit HOPPE-Vollstift
 • Bund: für Lagerung lose

Beschreibung				F1	F4	F9	F9714M	P.E.	Krt.
				Art.-Nr.	Art.-Nr.	Art.-Nr.	Art.-Nr.		
Türgriff-Lochteil, Stück		8		11783102	11904653	11783114	11783126	10	20

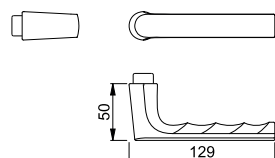



Schnellstift

Los Angeles - M1642

duraplus®

HOPPE-Messing-Türgriff-Lochteil für Innentüren:

- Verbindung: für **HOPPE-Schnellstift** mit HOPPE-Vollstift
- Bund: für Lagerung lose



Beschreibung				F84-1-R	F96-1-R	F97-1-R		P.E.	Krt.
				Art.-Nr.	Art.-Nr.	Art.-Nr.			
Türgriff-Lochteil, Stück		8		11798233	11798257	11798245		5	20

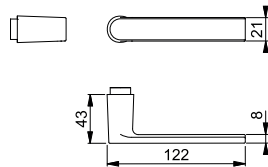

Farbvarianten:



F84-1-R



F96-1-R



F97-1-R

Resista® wird auf alle Oberflächen gewährt, die in der Farbnummer den Buchstaben **R** enthalten.

Resista®



Schnellstift

Luxembourg - 199

duraplus®

HOPPE-Aluminium-Türgriff-Lochteil für Innentüren:

- Verbindung: für **HOPPE-Schnellstift** mit HOPPE-Vollstift
- Bund: für Lagerung lose

Beschreibung				F1	F9	F8707	F9016	P.E.	Krt.
				Art.-Nr.	Art.-Nr.	Art.-Nr.	Art.-Nr.		
Türgriff-Lochteil, Stück		8		3249194	3249223	11633001	11633050	10	20

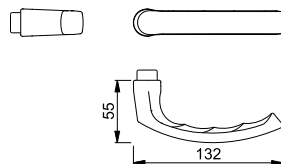

Schnellstift

Marseille - 1138

duraplus®

HOPPE-Aluminium-Türgriff-Lochteil für Innentüren:

- Verbindung: für **HOPPE-Schnellstift** mit HOPPE-Vollstift
- Bund: für Lagerung lose

Beschreibung				F1	F1-2-S			P.E.	Krt.
				Art.-Nr.	Art.-Nr.				
Türgriff-Lochteil, Stück		8		3169813	11633141			10	20

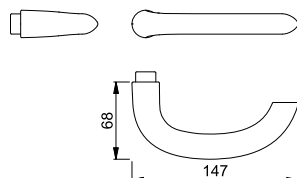

Der Buchstabe **S** in der Farbnummer steht für SecuSan®, die antimikrobielle Oberfläche. Nur für den Innenbereich geeignet.

SecuSan®





Schnellstift

Marseille - E1138Z

duraplus®

- HOPPE-Edelstahl-Türgriff-Lochteil für Innentüren:
 • Verbindung: für **HOPPE-Schnellstift** mit HOPPE-Vollstift
 • Bund: für Lagerung lose



Beschreibung				F69	F69-S			P.E.	Krt.
				Art.-Nr.	Art.-Nr.				
Türgriff-Lochteil, Stück		8		3156502	3785851			10	20

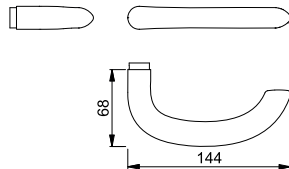

Der Buchstabe **S** in der Farbnummer steht für SecuSan®, die antimikrobielle Oberfläche. Nur für den Innenbereich geeignet.

SecuSan®





Schnellstift

New York - 1810

duraplus®

- HOPPE-Aluminium-Türgriff-Lochteil für Innentüren:
 • Verbindung: für **HOPPE-Schnellstift** mit HOPPE-Vollstift
 • Bund: für Lagerung lose

Beschreibung				F1	F9	F8707	F9016	P.E.	Krt.
				Art.-Nr.	Art.-Nr.	Art.-Nr.	Art.-Nr.		
Türgriff-Lochteil, Stück		8		3280714	3280757	3496865	3496857	10	20

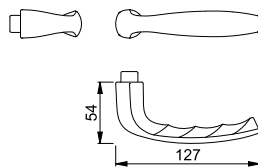

15





Schnellstift

Paris - 138

duraplus®

- HOPPE-Aluminium-Türgriff-Lochteil für Innentüren:
 • Verbindung: für **HOPPE-Schnellstift** mit HOPPE-Vollstift
 • Bund: für Lagerung lose

Beschreibung				F1	F1-2-S			P.E.	Krt.
				Art.-Nr.	Art.-Nr.				
Türgriff-Lochteil, Stück		8		3364758	11633153			10	20

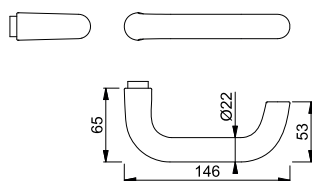

Der Buchstabe **S** in der Farbnummer steht für SecuSan®, die antimikrobielle Oberfläche. Nur für den Innenbereich geeignet.

SecuSan®



Schnellstift

Paris - E138Z

duraplus®

HOPPE-Edelstahl-Türgriff-Lochteil für Innentüren:

- Verbindung: für **HOPPE-Schnellstift** mit HOPPE-Vollstift
- Bund: für Lagerung lose



Beschreibung				F69	F69-S			P.E.	Krt.
				Art.-Nr.	Art.-Nr.				
Türgriff-Lochteil, Stück		8		3289989	3786070			10	20

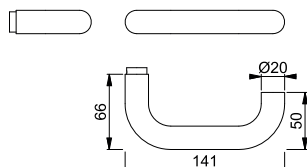

Der Buchstabe **S** in der Farbnummer steht für SecuSan®, die antimikrobielle Oberfläche. Nur für den Innenbereich geeignet.

SecuSan®



Schnellstift

San Francisco - 1301

duraplus®

HOPPE-Aluminium-Türgriff-Lochteil für Innentüren:

- Verbindung: für **HOPPE-Schnellstift** mit HOPPE-Vollstift
- Bund: für Lagerung lose

Beschreibung				F1				P.E.	Krt.
				Art.-Nr.					
Türgriff-Lochteil, Stück		8		3855071				10	20

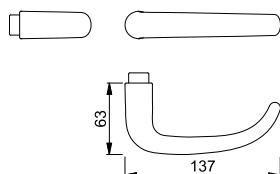

Schnellstift

San Francisco - E1301Z

duraplus®

HOPPE-Edelstahl-Türgriff-Lochteil für Innentüren:

- Verbindung: für **HOPPE-Schnellstift** mit HOPPE-Vollstift
- Bund: für Lagerung lose



Beschreibung				F69				P.E.	Krt.
				Art.-Nr.					
Türgriff-Lochteil, Stück		8		3842764				10	20

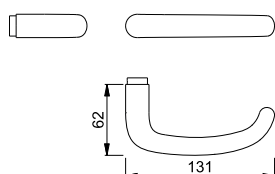





Schnellstift

Stockholm - 1140

duraplus®

HOPPE-Aluminium-Türgriff-Lochteil für Innentüren:

- Verbindung: für **HOPPE-Schnellstift** mit HOPPE-Vollstift
- Bund: für Lagerung lose

Beschreibung			F1				P.E.	Krt.
			Art.-Nr.					
Türgriff-Lochteil, Stück		8	3169910				10	20

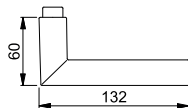

Schnellstift



Stockholm - E1140Z

duraplus®

HOPPE-Edelstahl-Türgriff-Lochteil für Innentüren:

- Verbindung: für **HOPPE-Schnellstift** mit HOPPE-Vollstift
- Bund: für Lagerung lose



Beschreibung			F69	F69-S			P.E.	Krt.
			Art.-Nr.	Art.-Nr.				
Türgriff-Lochteil, Stück		8	3259341	3785860			10	20

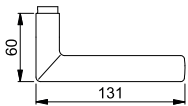

Der Buchstabe **S** in der Farbnummer steht für SecuSan®, die antimikrobielle Oberfläche. Nur für den Innenbereich geeignet.

SecuSan®

15







Schnellstift

Toulon - 1737

duraplus®

HOPPE-Aluminium-Türgriff-Lochteil für Innentüren:

- Verbindung: für **HOPPE-Schnellstift** mit HOPPE-Vollstift
- Bund: für Lagerung lose

Beschreibung			F1	F1-2-S	F9	F8707	P.E.	Krt.
			Art.-Nr.	Art.-Nr.	Art.-Nr.	Art.-Nr.		
Türgriff-Lochteil, Stück		8	10732731	11920506	10732740	11920518	10	20
Beschreibung			F9016				P.E.	Krt.
Türgriff-Lochteil, Stück		8	11831248				10	20

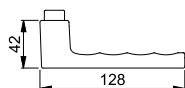
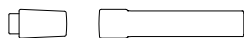

Der Buchstabe **S** in der Farbnummer steht für SecuSan®, die antimikrobielle Oberfläche. Nur für den Innenbereich geeignet.

SecuSan®



Schnellstift

Trondheim - E1430Z

duraplus®

HOPPE-Edelstahl-Türgriff-Lochteil für Innentüren:

- Verbindung: für **HOPPE-Schnellstift** mit HOPPE-Vollstift
- Bund: für Lagerung lose



Beschreibung			F69				P.E.	Krt.
			Art.-Nr.					
Türgriff-Lochteil, Stück		8	2901515				10	20

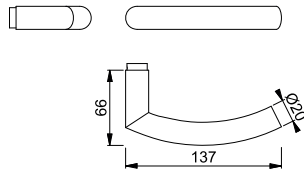

Schnellstift

Verona - 1510

duraplus®

HOPPE-Aluminium-Türgriff-Lochteil für Innentüren:

- Verbindung: für **HOPPE-Schnellstift** mit HOPPE-Vollstift
- Bund: für Lagerung lose

Beschreibung			F1				P.E.	Krt.
			Art.-Nr.					
Türgriff-Lochteil, Stück		8	3257784				10	20

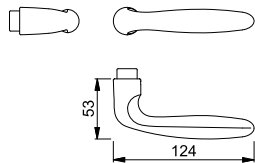

Schnellstift

Verona - E1800Z

duraplus®

HOPPE-Edelstahl-Türgriff-Lochteil für Innentüren:

- Verbindung: für **HOPPE-Schnellstift** mit HOPPE-Vollstift
- Bund: für Lagerung lose



Beschreibung			F69				P.E.	Krt.
			Art.-Nr.					
Türgriff-Lochteil, Stück		8	2901443				10	20

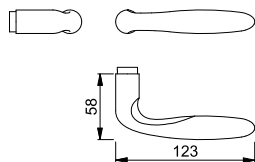

Schnellstift

Verona - M151

duraplus®

HOPPE-Messing-Türgriff-Lochteil für Innentüren:

- Verbindung: für **HOPPE-Schnellstift** mit HOPPE-Vollstift
- Bund: für Lagerung lose



Beschreibung			F41-R	F49-R	F77-R	P.E.	Krt.
			Art.-Nr.	Art.-Nr.	Art.-Nr.		
Türgriff-Lochteil, Stück		8	3248861	3248870	3248909	5	20

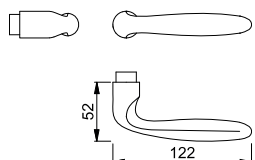

Resista® wird auf alle Oberflächen gewährt, die in der Farbnummer den Buchstaben **R** enthalten.

Resista®





Schnellstift

Vitória - M1515

duraplus®

- HOPPE-Messing-Türgriff-Lochteil für Innentüren:
 • Verbindung: für **HOPPE-Schnellstift** mit HOPPE-Vollstift
 • Bund: für Lagerung lose



Beschreibung				F41-R	F49-R	F77-R	P.E.	Krt.
				Art.-Nr.	Art.-Nr.	Art.-Nr.		
Türgriff-Lochteil, Stück		8		3249039	3249055	3249098	5	20

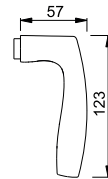

Resista® wird auf alle Oberflächen gewährt, die in der Farbnummer den Buchstaben **R** enthalten.

Resista®



Druckzylinder SZ38-F für SecuSelect®

- HOPPE-Druckzylinder:
 • für abschließbare HOPPE-Fenstergriff-Rosetten **SecuSelect®** (A/E/MUS950S)

Beschreibung			Schließung	vernickelt				P.E.	Krt.
				Art.-Nr.					
Druckzylinder, Stück			H001	11794379				20	100
			H002	11794422				20	100
			H003	11794434				20	100
			H004	11794446				20	100
			H005	11794458				20	100

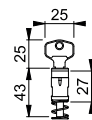

15



Drehzylinder SZ36-F mit Komfort-Funktion für SecuSelect®

- HOPPE-Drehzylinder mit Komfort-Funktion:
 • für abschließbare HOPPE-Fenstergriff-Rosetten **SecuSelect®** (A/E/MUS950S)
 • Schlüssel lässt sich nur in verriegeltem Zustand abziehen

Beschreibung			Schließung	vernickelt				P.E.	Krt.
				Art.-Nr.					
Drehzylinder, Stück			H001	11794707				20	100

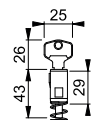



Drehzylinder SZ35-F für SecuSelect® mit SecuTBT®

HOPPE-Drehzylinder:

- für abschließbare HOPPE-Fenstergriff-Rosetten **SecuSelect®** mit **SecuTBT®**-Funktion (A/E/MUS950S 100NM TBT4)

Beschreibung	Schließung	vernickelt	P.E.	Krt.
		Art.-Nr.		
Drehzylinder, Stück	H001	11794495	20	100
	H003	11794537	20	100
	H004	11794550	20	100
	H005	11794562	20	100

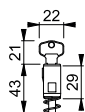



konsequent günstig **duranorm®**



■ Cardiff - E0850/U23

duranorm®

HOPPE-Edelstahl-Dreh-/Kipp-Fenstergriff:

- Rastung: 90°
- Abdeckung: Voll-Abdeckkappe
- Unterkonstruktion: Kunststoff, Stütznocken
- Stift: HOPPE-Vollstift
- Befestigung: verdeckt, Gewindeschrauben M5



Beschreibung	Nocken Ø	Stiftl. 7	Stiftl. vorsteh.	F69	P.E.	Krt.
			Schrauben	Art.-Nr.		
Fenstergriff, Stück	10	7	32	3590704	10	40
			M5 x 40			
			37	3590712		
			43	3590721	10	40
			M5 x 55			

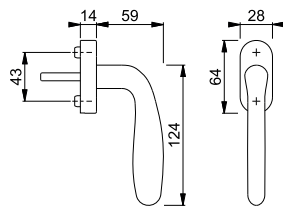

■ Frankfurt - 97/1

duranorm®

HOPPE-Aluminium-Kreuz-Dreh-Fenstergriff:

- Rastung: ohne
- Abdeckung: Abdeckblech
- Rosette: Kunststoff, ohne Stütznocken
- Stift: ohne
- Befestigung: sichtbar, für Gewindeschrauben M5
- Besonderheit: für nach innen öffnende Drehflügel-Fenster

Beschreibung	Nocken Ø	Stiftl. 7	Stiftl. vorsteh.	F2	P.E.	Krt.
			Schrauben	Art.-Nr.		
Kreuz-Fenstergriff, Stück		7	ohne	4306118	30	30
			ohne			

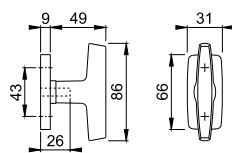

■ Helsingborg - E0730/U23

duranorm®

HOPPE-Edelstahl-Dreh-/Kipp-Fenstergriff:

- Rastung: 90°
- Abdeckung: Voll-Abdeckkappe
- Unterkonstruktion: Kunststoff, Stütznocken
- Stift: HOPPE-Vollstift
- Befestigung: verdeckt, für Gewindeschrauben M5



Beschreibung	Nocken Ø	Stiftl. 7	Stiftl. vorsteh.	F69	P.E.	Krt.
			Schrauben	Art.-Nr.		
Fenstergriff, Stück	10	7	32	3590237	40	40
			ohne			
			35	3590270		
			ohne			

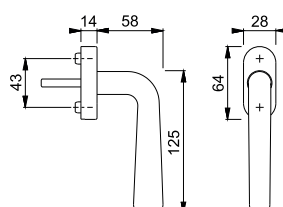

Balkon-/Fenstertür-Garnituren und -Griffe

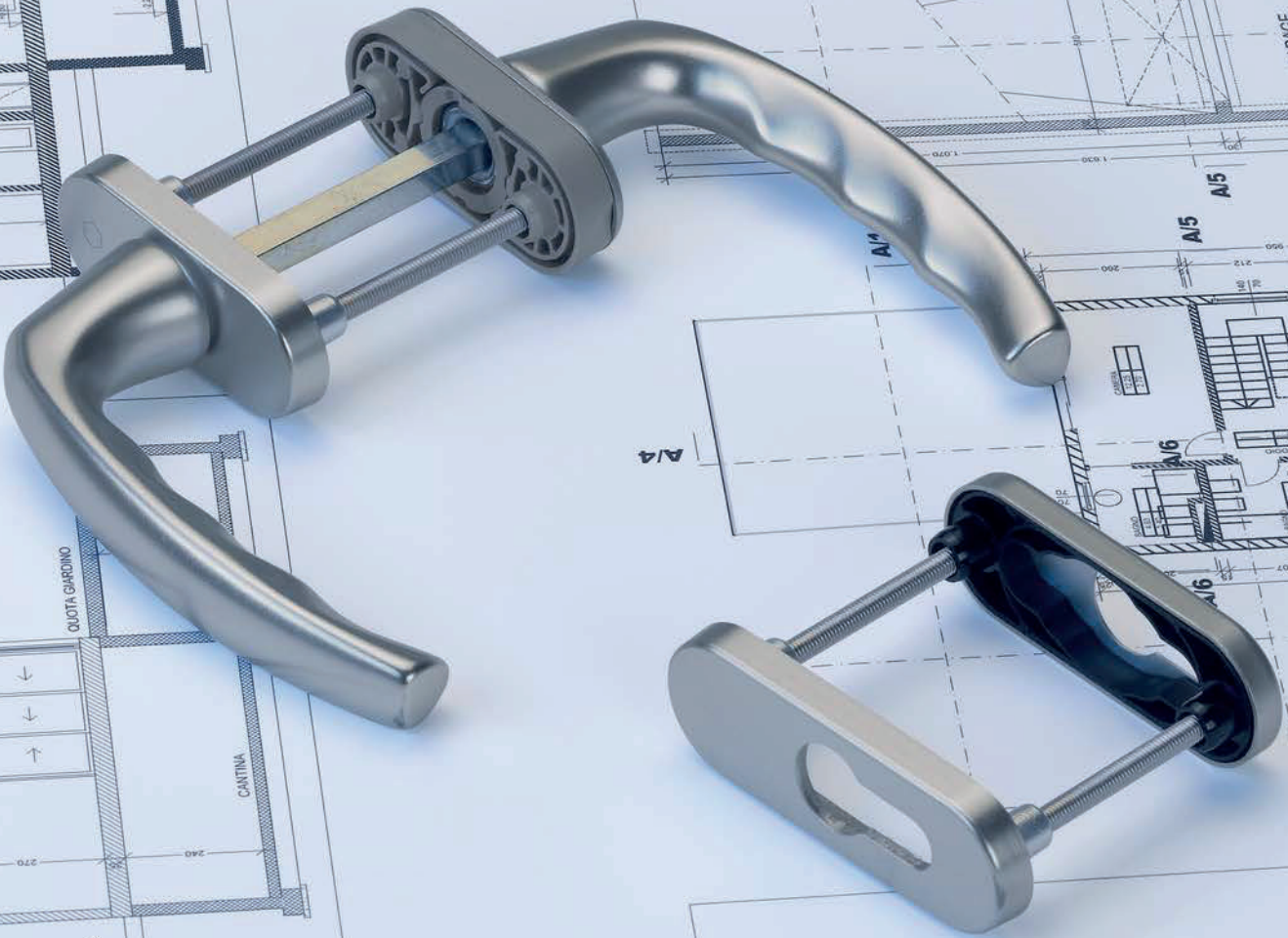



Produktlinie duraplus®

mehr als üblich



Atlanta
0530
Seite 780



Austin
0769
Seite 781



Brest
0739
Seite 782



Hamburg
0700
Seite 783



Liège
0540
Seite 784



London
013
Seite 785



Luxembourg
099
Seite 787



New York
0810
Seite 788



Tōkyō
0710
Seite 789



Toulon
0737
Seite 790



K435
Seite 792





Produktlinie duranorm®

konsequent günstig



35/9
Seite 796



430
Seite 796



535
Seite 796



Balkon-/Fenstertür-Garnituren und -Griffe





mehr als üblich **duraplus®**



Atlanta - 0530/66N/66NS

duraplus®

HOPPE-Aluminium-Dreh-/Kipp-Fenstergriff-Rosetten-Halbgarnitur mit Schlüsselrosette für Fenstertüren (Außenseite):

- Rastung: ohne
- Rosetten: gegossen, Stütznocken
- Stift: für HOPPE-Vollstift
- Befestigung: verdeckt, von innen, durchgehend, für Gewindeschrauben M5

Beschreibung			Nocken Ø	Lo- chung	F1	F4	F9	F8707	P.E.	Krt.
					Art.-Nr.	Art.-Nr.	Art.-Nr.	Art.-Nr.		
Fenstergriff-Halbgarnitur (außen)			7	10	11812710	11813301	11813313	11813349	1	10
Beschreibung			Nocken Ø	Lo- chung	F9016 Art.-Nr.				P.E.	Krt.
Fenstergriff-Halbgarnitur (außen)			7	10	11813325				1	10

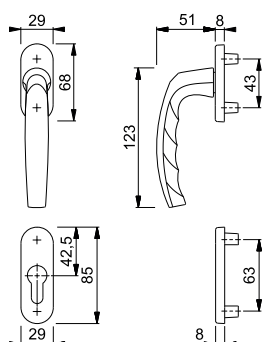

Befestigungs-Sets für Fenstergriff-Rosetten-Garnituren siehe ab S. 898.



Atlanta - 0530/U26/49PNS

duraplus®

HOPPE-Aluminium-Dreh-/Kipp-Fenstergriff-Rosetten-Halbgarnitur mit Schlüsselrosette für Fenstertüren (Innenseite):

- Rastung: 90°
- Rosetten: Kunststoff-Unterkonstruktion mit Teil-Abdeckkappe, Stütznocken
- Stift: für HOPPE-Vollstift
- Befestigung: verdeckt, durchgehend, für Gewindeschrauben M5

Beschreibung			Nocken Ø	Lo- chung	F1	F4	F9	F8707	P.E.	Krt.
					Art.-Nr.	Art.-Nr.	Art.-Nr.	Art.-Nr.		
Fenstergriff-Halbgarnitur (innen)			7	10	11812709	11813350	11813362	11813386	1	10
Beschreibung			Nocken Ø	Lo- chung	F9016 Art.-Nr.				P.E.	Krt.
Fenstergriff-Halbgarnitur (innen)			7	10	11813374				1	10

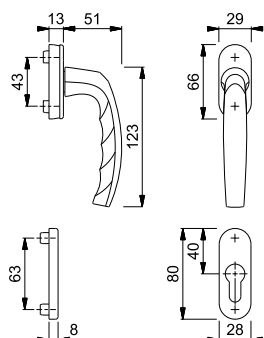

Befestigungs-Sets für Fenstergriff-Rosetten-Garnituren siehe ab S. 898.



Austin - 0769FA/51N/51NS

duraplus®

HOPPE-Aluminium-Dreh-/Kipp-Fenstergriff-Rosetten-Halbgarnitur mit Schlüsselrosette für Fenstertüren (Außenseite):

- Rastung: ohne
- Rosetten: gegossen, Stütznocken
- Stift: für HOPPE-Vollstift
- Befestigung: verdeckt, von innen, durchgehend, für Gewindeschrauben M5

Beschreibung			Nocken Ø	Lo- chung	F1	F9	F31-1	F33-1	P.E.	Krt.
					Art.-Nr.	Art.-Nr.	Art.-Nr.	Art.-Nr.		
Fenstergriff-Halbgarnitur (außen)			10		11863705	11863729	11863742	11863730	1	10
Beschreibung			Nocken Ø	Lo- chung	F9016 Art.-Nr.	F9714M Art.-Nr.			P.E.	Krt.
Fenstergriff-Halbgarnitur (außen)			10		11863754	11863785			1	10

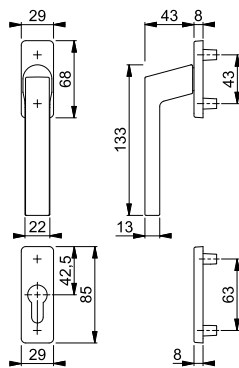

Austin - 0769KH/51N/51NS

duraplus®

HOPPE-Aluminium-Kurzhalbgriff mit Schlüsselrosette für Fenstertüren (Außenseite):

- Lagerung: fest/drehbar
- Rosette: Aluminium, Stütznocken
- Stift: ohne
- Befestigung: verdeckt, von innen, für Gewindeschrauben M5

Beschreibung			Nocken Ø	Lo- chung	F1	F9	F31-1	F33-1	P.E.	Krt.
					Art.-Nr.	Art.-Nr.	Art.-Nr.	Art.-Nr.		
Fenstergriff-Halbgarnitur mit Kurzhalbgriff (außen)			10		11864163	11864230	11864254	11864242	1	10
Beschreibung			Nocken Ø	Lo- chung	F9016 Art.-Nr.	F9714M Art.-Nr.			P.E.	Krt.
Fenstergriff-Halbgarnitur mit Kurzhalbgriff (außen)			10		11864278	11864321			1	10

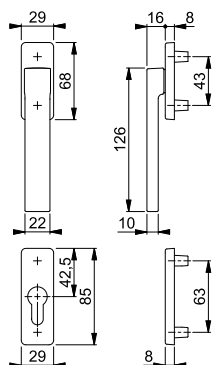

Austin - 0769/U34/51PNS

duraplus®

HOPPE-Aluminium-Dreh-/Kipp-Fenstergriff-Rosetten-Halbgarnitur mit Schlüsselrosette für Fenstertüren (Innenseite):

- Rastung: 90°
- Rosetten: Kunststoff-Unterkonstruktion mit Teil-Abdeckkappe, Stütznocken
- Stift: für HOPPE-Vollstift
- Befestigung: verdeckt, durchgehend, für Gewindeschrauben M5

Beschreibung		Nocken Ø	Lo- chung	F1	F9	F31-1	F33-1	P.E.	Krt.
				Art.-Nr.	Art.-Nr.	Art.-Nr.	Art.-Nr.		
Fenstergriff-Halbgarnitur (innen)		7	10	11863596	11863638	11863651	11863614	1	10
Beschreibung		Nocken Ø	Lo- chung	F9016 Art.-Nr.	F9714M Art.-Nr.			P.E.	Krt.
Fenstergriff-Halbgarnitur (innen)		7	10	11863663	11863699			1	10

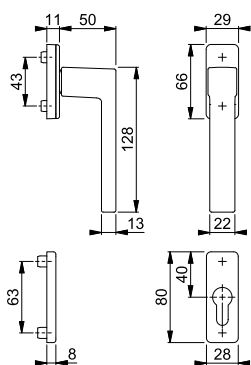

Brest - 0739/66N/66NS

duraplus®

HOPPE-Aluminium-Dreh-/Kipp-Fenstergriff-Rosetten-Halbgarnitur mit Schlüsselrosette für Fenstertüren (Außenseite):

- Rastung: ohne
- Rosetten: gegossen, Stütznocken
- Stift: für HOPPE-Vollstift
- Befestigung: verdeckt, von innen, durchgehend, für Gewindeschrauben M5

Beschreibung		Nocken Ø	Lo- chung	F1	F4	F9	F8707	P.E.	Krt.
				Art.-Nr.	Art.-Nr.	Art.-Nr.	Art.-Nr.		
Fenstergriff-Halbgarnitur (außen)		7	10	11812692	11813265	11813271	11813295	1	10
Beschreibung		Nocken Ø	Lo- chung	F9016 Art.-Nr.				P.E.	Krt.
Fenstergriff-Halbgarnitur (außen)		7	10	11813283				1	10

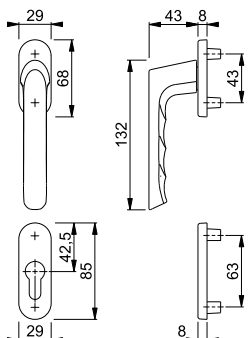

Befestigungs-Sets für Fenstergriff-Rosetten-Garnituren siehe ab S. 898.



Brest - 0739/U26/49PNS

duraplus®

HOPPE-Aluminium-Dreh-/Kipp-Fenstergriff-Rosetten-Halbgarnitur mit Schlüsselrosette für Fenstertüren (Innenseite):

- Rastung: 90°
- Rosetten: Kunststoff-Unterkonstruktion mit Teil-Abdeckkappe, Stütznocken
- Stift: für HOPPE-Vollstift
- Befestigung: verdeckt, durchgehend, für Gewindeschrauben M5

Beschreibung			Nocken Ø	Lo- chung	F1	F4	F9	F8707	P.E.	Krt.
					Art.-Nr.	Art.-Nr.	Art.-Nr.	Art.-Nr.		
Fenstergriff-Halbgarnitur (innen)			7	10	11812680	11813222	11813234	11813258	1	10
Beschreibung			Nocken Ø	Lo- chung	F9016 Art.-Nr.				P.E.	Krt.
Fenstergriff-Halbgarnitur (innen)			7	10	11813246				1	10

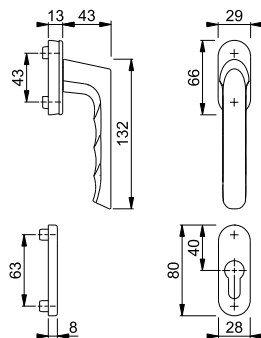

Befestigungs-Sets für Fenstergriff-Rosetten-Garnituren siehe ab S. 898.



Hamburg - 0700FA/66N/66NS

duraplus®

HOPPE-Aluminium-Dreh-/Kipp-Fenstergriff-Rosetten-Halbgarnitur mit Schlüsselrosette für Fenstertüren (Außenseite):

- Rastung: ohne
- Rosetten: gegossen, Stütznocken
- Stift: für HOPPE-Vollstift
- Befestigung: verdeckt, von innen, durchgehend, für Gewindeschrauben M5

Beschreibung			Nocken Ø	Lo- chung	F1	F4	F9	F31-1	P.E.	Krt.
					Art.-Nr.	Art.-Nr.	Art.-Nr.	Art.-Nr.		
Fenstergriff-Halbgarnitur (außen)			7	10	11750905	11750923	11750935	11750959	1	10
Beschreibung			Nocken Ø	Lo- chung	F8707 Art.-Nr.	F9016 Art.-Nr.	F9714M Art.-Nr.		P.E.	Krt.
Fenstergriff-Halbgarnitur (außen)			7	10	11750996	11750984	11751009		1	10

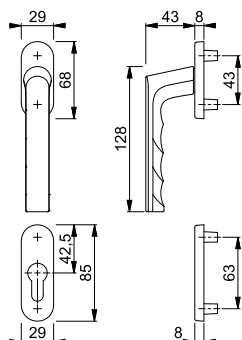

Befestigungs-Sets für Fenstergriff-Rosetten-Garnituren siehe ab S. 898.

Hamburg - 0700/U26/49PNS

duraplus®

HOPPE-Aluminium-Dreh-/Kipp-Fenstergriff-Rosetten-Halbgarnitur mit Schlüsselrosette für Fenstertüren (Innenseite):

- Rastung: 90°
- Rosetten: Kunststoff-Unterkonstruktion mit Teil-Abdeckkappe, Stütznocken
- Stift: für HOPPE-Vollstift
- Befestigung: verdeckt, durchgehend, für Gewindeschrauben M5



Beschreibung			Nocken Ø	Lo- chung	F1	F4	F9	F31-1	P.E.	Krt.
					Art.-Nr.	Art.-Nr.	Art.-Nr.	Art.-Nr.		
Fenstergriff-Halbgarnitur (innen)			7	10	11750157	11750182	11750200	11750224	1	10
Beschreibung			Nocken Ø	Lo- chung	F8707 Art.-Nr.	F9016 Art.-Nr.	F9714M Art.-Nr.		P.E.	Krt.
Fenstergriff-Halbgarnitur (innen)			7	10	11750255	11750236	11750261		1	10

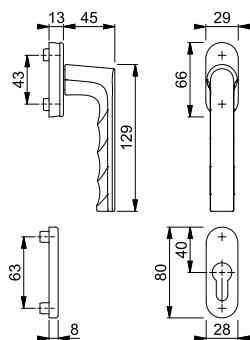

Befestigungs-Sets für Fenstergriff-Rosetten-Garnituren siehe ab S. 898.

Liège - 0540/66N/66NS

duraplus®

HOPPE-Aluminium-Dreh-/Kipp-Fenstergriff-Rosetten-Halbgarnitur mit Schlüsselrosette für Fenstertüren (Außenseite):

- Rastung: ohne
- Rosetten: gegossen, Stütznocken
- Stift: für HOPPE-Vollstift
- Befestigung: verdeckt, von innen, durchgehend, für Gewindeschrauben M5



Beschreibung			Nocken Ø	Lo- chung	F1	F4	F9	F31-1	P.E.	Krt.
					Art.-Nr.	Art.-Nr.	Art.-Nr.	Art.-Nr.		
Fenstergriff-Halbgarnitur (außen)			7	10	11763206	11763243	11763267	11763279	1	10
Beschreibung			Nocken Ø	Lo- chung	F8707 Art.-Nr.	F9016 Art.-Nr.	F9714M Art.-Nr.		P.E.	Krt.
Fenstergriff-Halbgarnitur (außen)			7	10	11763292	11763280	11763309		1	10

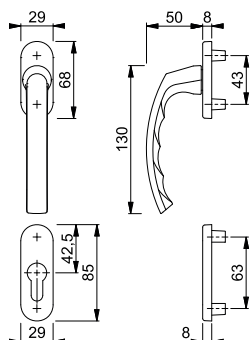

Befestigungs-Sets für Fenstergriff-Rosetten-Garnituren siehe ab S. 898.



Liège - 0540/U26/49PNS

duraplus®

HOPPE-Aluminium-Dreh-/Kipp-Fenstergriff-Rosetten-Halbgarnitur mit Schlüsselrosette für Fenstertüren (Innenseite):

- Rastung: 90°
- Rosetten: Kunststoff-Unterkonstruktion mit Teil-Abdeckkappe, Stütznocken
- Stift: für HOPPE-Vollstift
- Befestigung: verdeckt, durchgehend, für Gewindeschrauben M5

Beschreibung			Nocken Ø	Lo- chung	F1	F4	F9	F31-1	P.E.	Krt.
					Art.-Nr.	Art.-Nr.	Art.-Nr.	Art.-Nr.		
Fenstergriff-Halbgarnitur (innen)		7	10		11738996	11739009	11739010	11739034	1	10
Beschreibung			Nocken Ø	Lo- chung	F8707 Art.-Nr.	F9016 Art.-Nr.	F9714M Art.-Nr.		P.E.	Krt.
Fenstergriff-Halbgarnitur (innen)		7	10		11739065	11739058	11739071		1	10

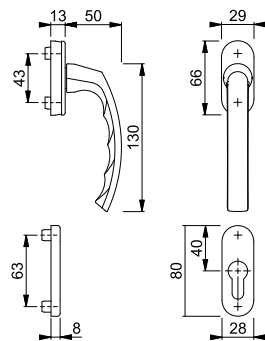

Befestigungs-Sets für Fenstergriff-Rosetten-Garnituren siehe ab S. 898.



London - 013/51N/51NS

duraplus®

HOPPE-Aluminium-Dreh-/Kipp-Fenstergriff-Rosetten-Halbgarnitur mit Schlüsselrosette für Fenstertüren (Außenseite):

- Rastung: ohne
- Rosetten: gegossen, Stütznocken
- Stift: für HOPPE-Vollstift
- Befestigung: verdeckt, von innen, durchgehend, für Gewindeschrauben M5

Beschreibung			Nocken Ø	Lo- chung	F1	F4	F9	F8707	P.E.	Krt.
					Art.-Nr.	Art.-Nr.	Art.-Nr.	Art.-Nr.		
Fenstergriff-Halbgarnitur (außen)		7	10		11812667	11813118	11813125	11813143	1	10
Beschreibung			Nocken Ø	Lo- chung	F9016 Art.-Nr.				P.E.	Krt.
Fenstergriff-Halbgarnitur (außen)		7	10		11813131				1	10

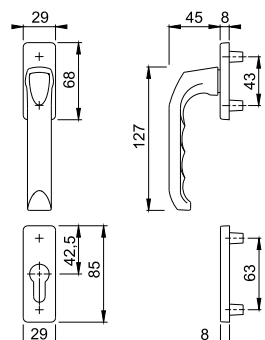

Befestigungs-Sets für Fenstergriff-Rosetten-Garnituren siehe ab S. 898.

London - 013KH/51N/51NS

duraplus®

HOPPE-Aluminium-Kurzhalbgriff mit Schlüsselrosette für Fenstertüren (Außenseite):

- Lagerung: fest/drehbar
- Rosette: Aluminium, Stütznocken
- Stift: ohne
- Befestigung: verdeckt, von innen, für Gewindeschrauben M5



Beschreibung			Nocken Ø	Lo- chung	F1	F4	F9	F8707	P.E.	Krt.
					Art.-Nr.	Art.-Nr.	Art.-Nr.	Art.-Nr.		
Fenstergriff-Halbgarnitur mit Kurzhalbgriff (außen)		7	10		11812679	11813167	11813179	11813192	1	10
Beschreibung			Nocken Ø	Lo- chung	F9016 Art.-Nr.				P.E.	Krt.
Fenstergriff-Halbgarnitur mit Kurzhalbgriff (außen)		7	10		11813180				1	10

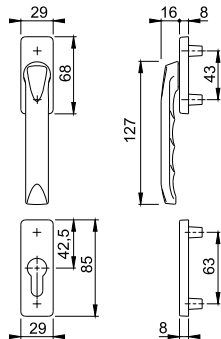

Befestigungs-Sets für Fenstergriff-Rosetten-Garnituren siehe ab S. 898.

London - 013/U34/51PNS

duraplus®

HOPPE-Aluminium-Dreh-/Kipp-Fenstergriff-Rosetten-Halbgarnitur mit Schlüsselrosette für Fenstertüren (Innenseite):

- Rastung: 90°
- Rosetten: Kunststoff-Unterkonstruktion mit Teil-Abdeckkappe, Stütznocken
- Stift: für HOPPE-Vollstift
- Befestigung: verdeckt, durchgehend, für Gewindeschrauben M5



Beschreibung			Nocken Ø	Lo- chung	F1	F4	F9	F8707	P.E.	Krt.
					Art.-Nr.	Art.-Nr.	Art.-Nr.	Art.-Nr.		
Fenstergriff-Halbgarnitur (innen)		7	10		11812655	11813076	11813088	11813106	1	10
Beschreibung			Nocken Ø	Lo- chung	F9016 Art.-Nr.				P.E.	Krt.
Fenstergriff-Halbgarnitur (innen)		7	10		11813095				1	10

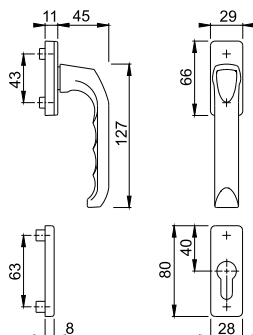

Befestigungs-Sets für Fenstergriff-Rosetten-Garnituren siehe ab S. 898.



Luxembourg - 099/66N/66NS

duraplus®

HOPPE-Aluminium-Dreh-/Kipp-Fenstergriff-Rosetten-Halbgarnitur mit Schlüsselrosette für Fenstertüren (Außenseite):

- Rastung: ohne
- Rosetten: gegossen, Stütznocken
- Stift: für HOPPE-Vollstift
- Befestigung: verdeckt, von innen, durchgehend, für Gewindeschrauben M5

Beschreibung			Nocken Ø	Lo- chung	F1	F4	F9	F8707	P.E.	Krt.
					Art.-Nr.	Art.-Nr.	Art.-Nr.	Art.-Nr.		
Fenstergriff-Halbgarnitur (außen)		7	10		11766645	11766670	11766682	11766700	1	10
Beschreibung			Nocken Ø	Lo- chung	F9016 Art.-Nr.				P.E.	Krt.
Fenstergriff-Halbgarnitur (außen)		7	10		11766694				1	10

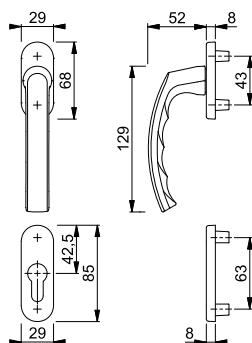

Befestigungs-Sets für Fenstergriff-Rosetten-Garnituren siehe ab S. 898.



Luxembourg - 099KH/66N/66NS

duraplus®

HOPPE-Aluminium-Kurzhalbgriff mit Schlüsselrosette für Fenstertüren (Außenseite):

- Lagerung: fest/drehbar
- Rosette: Aluminium, Stütznocken
- Stift: ohne
- Befestigung: verdeckt, von innen, für Gewindeschrauben M5

Beschreibung			Nocken Ø	Lo- chung	F1	F4	F9	F31-1	P.E.	Krt.
					Art.-Nr.	Art.-Nr.	Art.-Nr.	Art.-Nr.		
Fenstergriff-Halbgarnitur mit Kurzhalbgriff (außen)		7	10		3419860	11739204	10765517	11739265	1	10
Beschreibung			Nocken Ø	Lo- chung	F8707 Art.-Nr.	F9016 Art.-Nr.	F9714M Art.-Nr.		P.E.	Krt.
Fenstergriff-Halbgarnitur mit Kurzhalbgriff (außen)		7	10		3413353	11550922	11739277		1	10

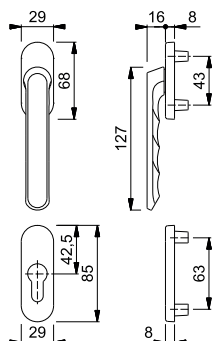

Befestigungs-Sets für Fenstergriff-Rosetten-Garnituren siehe ab S. 898.

■ Luxembourg - 099/U26/49PNS

duraplus®

HOPPE-Aluminium-Dreh-/Kipp-Fenstergriff-Rosetten-Halbgarnitur mit Schlüsselrosette für Fenstertüren (Innenseite):

- Rastung: 90°
- Rosetten: Kunststoff-Unterkonstruktion mit Teil-Abdeckkappe, Stütznocken
- Stift: für HOPPE-Vollstift
- Befestigung: verdeckt, durchgehend, für Gewindeschrauben M5

Beschreibung			Nocken Ø	Lo- chung	F1	F4	F9	F8707	P.E.	Krt.
					Art.-Nr.	Art.-Nr.	Art.-Nr.	Art.-Nr.		
Fenstergriff-Halbgarnitur (innen)			7	10	11766621	11766755	11766724	11766736	1	10
Beschreibung			Nocken Ø	Lo- chung	F9016 Art.-Nr.				P.E.	Krt.
Fenstergriff-Halbgarnitur (innen)			7	10	11766748				1	10

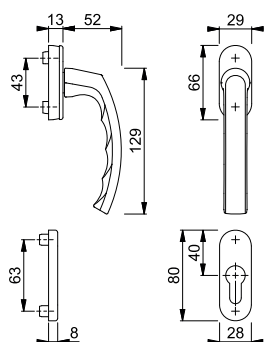

Befestigungs-Sets für Fenstergriff-Rosetten-Garnituren siehe ab S. 898.

■ New York - 0810/961N/962NS

duraplus®

HOPPE-Aluminium-Dreh-/Kipp-Fenstergriff-Rosetten-Halbgarnitur mit Schlüsselrosette für Fenstertüren (Außenseite):

- Rastung: ohne
- Rosetten: gegossen, Stütznocken
- Stift: für HOPPE-Vollstift
- Befestigung: verdeckt, von innen, durchgehend, für Gewindeschrauben M5

Beschreibung			Nocken Ø	Lo- chung	F1	F4	F9	F8707	P.E.	Krt.
					Art.-Nr.	Art.-Nr.	Art.-Nr.	Art.-Nr.		
Fenstergriff-Halbgarnitur (außen)			7	10	3884825	11768186	3884913	3884921	1	10
Beschreibung			Nocken Ø	Lo- chung	F9016 Art.-Nr.				P.E.	Krt.
Fenstergriff-Halbgarnitur (außen)			7	10	3884948				1	10

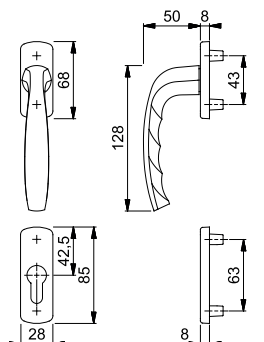

Befestigungs-Sets für Fenstergriff-Rosetten-Garnituren siehe ab S. 898.



New York - 0810/U10/962PNS

duraplus®

HOPPE-Aluminium-Dreh-/Kipp-Fenstergriff-Rosetten-Halbgarnitur mit Schlüsselrosette für Fenstertüren (Innenseite):

- Rastung: 90°
- Rosetten: Kunststoff-Unterkonstruktion mit Teil-Abdeckkappe, Stütznocken
- Stift: für HOPPE-Vollstift
- Befestigung: verdeckt, durchgehend, für Gewindeschrauben M5

Beschreibung			Nocken Ø	Lo- chung	F1	F4	F9	F8707	P.E.	Krt.
					Art.-Nr.	Art.-Nr.	Art.-Nr.	Art.-Nr.		
Fenstergriff-Halbgarnitur (innen)		7	10		11768204	11768241	11768216	11768235	1	10
Beschreibung			Nocken Ø	Lo- chung	F9016 Art.-Nr.				P.E.	Krt.
Fenstergriff-Halbgarnitur (innen)		7	10		11768228				1	10

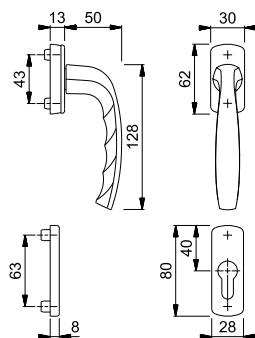

Befestigungs-Sets für Fenstergriff-Rosetten-Garnituren siehe ab S. 898.



Tôkyô - 0710RH/66N/66NS

duraplus®

HOPPE-Aluminium-Dreh-/Kipp-Fenstergriff-Rosetten-Halbgarnitur mit Schlüsselrosette für Fenstertüren (Außenseite):

- Rastung: ohne
- Rosetten: gegossen, Stütznocken
- Stift: für HOPPE-Vollstift
- Befestigung: verdeckt, von innen, durchgehend, für Gewindeschrauben M5

Beschreibung			Nocken Ø	Lo- chung	F1	F4	F9	F8707	P.E.	Krt.
					Art.-Nr.	Art.-Nr.	Art.-Nr.	Art.-Nr.		
Fenstergriff-Halbgarnitur (außen)		7	10		11812625	11813064	10768460	2798511	1	10
Beschreibung			Nocken Ø	Lo- chung	F9016 Art.-Nr.				P.E.	Krt.
Fenstergriff-Halbgarnitur (außen)		7	10		2698300				1	10

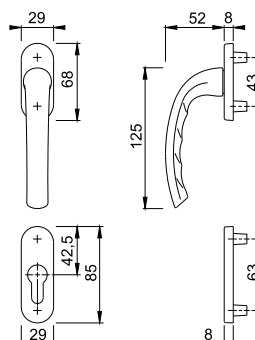





Befestigungs-Sets für Fenstergriff-Rosetten-Garnituren siehe ab S. 898.

■ Tôkyô - 0710/U26/49PNS

duraplus®

HOPPE-Aluminium-Dreh-/Kipp-Fenstergriff-Rosetten-Halbgarnitur mit Schlüsselrosette für Fenstertüren (Innenseite):

- Rastung: 90°
- Rosetten: Kunststoff-Unterkonstruktion mit Teil-Abdeckkappe, Stütznocken
- Stift: für HOPPE-Vollstift
- Befestigung: verdeckt, durchgehend, für Gewindeschrauben M5

Beschreibung			Nocken Ø	Lo- chung	F1	F4	F9	F8707	P.E.	Krt.
					Art.-Nr.	Art.-Nr.	Art.-Nr.	Art.-Nr.		
Fenstergriff-Halbgarnitur (innen)			7	10	11812618	11813027	11813039	11813052	1	10
Beschreibung			Nocken Ø	Lo- chung	F9016				P.E.	Krt.
Fenstergriff-Halbgarnitur (innen)			7	10	11813040				1	10

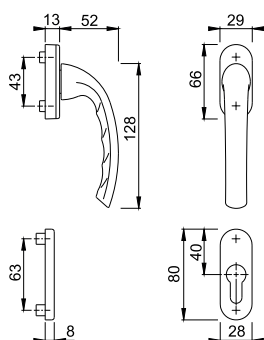





Befestigungs-Sets für Fenstergriff-Rosetten-Garnituren siehe ab S. 898.

■ Toulon - 0737FA-1/51N/51NS

duraplus®

HOPPE-Aluminium-Dreh-/Kipp-Fenstergriff-Rosetten-Halbgarnitur mit Schlüsselrosette für Fenstertüren (Außenseite):

- Rastung: ohne
- Rosetten: gegossen, Stütznocken
- Stift: für HOPPE-Vollstift
- Befestigung: verdeckt, von innen, durchgehend, für Gewindeschrauben M5

Beschreibung			Nocken Ø	Lo- chung	F1	F4	F9	F31-1	P.E.	Krt.
					Art.-Nr.	Art.-Nr.	Art.-Nr.	Art.-Nr.		
Fenstergriff-Halbgarnitur (außen)			7	10	11812595	11812935	11812953	11817635	1	10
Beschreibung			Nocken Ø	Lo- chung	F8707	F9016	F9714M		P.E.	Krt.
Fenstergriff-Halbgarnitur (außen)			7	10	11812977	11812965	11817641		1	10

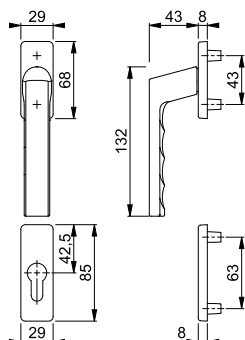

Befestigungs-Sets für Fenstergriff-Rosetten-Garnituren siehe ab S. 898.



Toulon - 0737KH/51N/51NS

duraplus®

HOPPE-Aluminium-Kurzhalbgriff mit Schlüsselrosette für Fenstertüren (Außenseite):

- Lagerung: fest/drehbar
- Rosette: Aluminium, Stütznocken
- Stift: ohne
- Befestigung: verdeckt, von innen, für Gewindeschrauben M5

Beschreibung			Nocken Ø	Lo- chung	F1	F4	F9	F31-1	P.E.	Krt.
					Art.-Nr.	Art.-Nr.	Art.-Nr.	Art.-Nr.		
Fenstergriff-Halbgarnitur mit Kurzhalbgriff (außen)		7	10		11812606	11812989	11812990	11817653	1	10
Beschreibung			Nocken Ø	Lo- chung	F8707 Art.-Nr.	F9016 Art.-Nr.	F9714M Art.-Nr.		P.E.	Krt.
Fenstergriff-Halbgarnitur mit Kurzhalbgriff (außen)		7	10		11813015	11813003	11817665		1	10

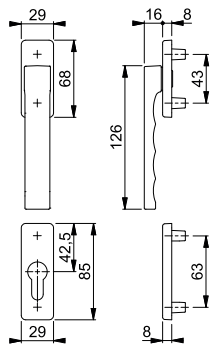

Befestigungs-Sets für Fenstergriff-Rosetten-Garnituren siehe ab S. 898.



Toulon - 0737/U34/51PNS

duraplus®

HOPPE-Aluminium-Dreh-/Kipp-Fenstergriff-Rosetten-Halbgarnitur mit Schlüsselrosette für Fenstertüren (Innenseite):

- Rastung: 90°
- Rosetten: Kunststoff-Unterkonstruktion mit Teil-Abdeckkappe, Stütznocken
- Stift: für HOPPE-Vollstift
- Befestigung: verdeckt, durchgehend, für Gewindeschrauben M5

Beschreibung			Nocken Ø	Lo- chung	F1	F4	F9	F31-1	P.E.	Krt.
					Art.-Nr.	Art.-Nr.	Art.-Nr.	Art.-Nr.		
Fenstergriff-Halbgarnitur (innen)		7	10		11812588	11812849	11812850	11817616	1	10
Beschreibung			Nocken Ø	Lo- chung	F8707 Art.-Nr.	F9016 Art.-Nr.	F9714M Art.-Nr.		P.E.	Krt.
Fenstergriff-Halbgarnitur (innen)		7	10		11812886	11812862	11817628		1	10

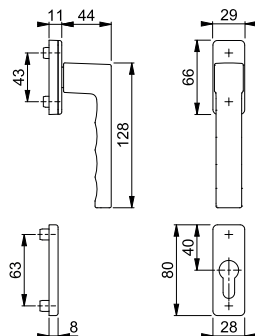

Befestigungs-Sets für Fenstergriff-Rosetten-Garnituren siehe ab S. 898.



■ K435

HOPPE-Kunststoff-Ziehgriff für Fenstertüren:

- Befestigung: verdeckt, Mehrzweckschrauben

Beschreibung				F7016M	F8019M	F9003M	F9005M	P.E.	Krt.
				Art.-Nr.	Art.-Nr.	Art.-Nr.	Art.-Nr.		
Ziehgriff, Stück				3971902	572120	572113		10	60
					11540023	11539999	11874776	1	10

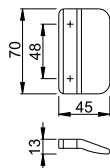



konsequent günstig **duranorm**[®]



35/9

duranorm®

HOPPE-Aluminium-Knopfrosette für Fenstertüren:

- Lagerung: fest
- Befestigung: sichtbar, Mehrzweckschrauben

Beschreibung				F1	F2			P.E.	Krt.
				Art.-Nr.	Art.-Nr.				
Knopfrosette, Stück				11539325	11539343			1	10

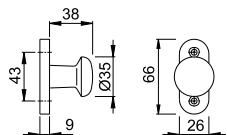

430

HOPPE-Aluminium-Ziehgriff für Fenstertüren:

- Befestigung: sichtbar, Mehrzweckschrauben

Beschreibung			Abmes- sung	F1	F2	F4	F9016	P.E.	Krt.
				Art.-Nr.	Art.-Nr.	Art.-Nr.	Art.-Nr.		
Ziehgriff, Stück			70	2162610	2182952	2162628	517046	50	50
			90	2586711	634804	673568	634798	50	50
				11540145	11540005		11540047	1	10

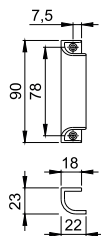

535

HOPPE-Aluminium-Ziehgriff für Fenstertüren:

- Befestigung: verdeckt, Mehrzweckschrauben

Beschreibung				F1	F4	F9	F9016	P.E.	Krt.
				Art.-Nr.	Art.-Nr.	Art.-Nr.	Art.-Nr.		
Ziehgriff, Stück				3873819	3943688	3943661	3976252	50	50

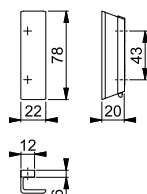

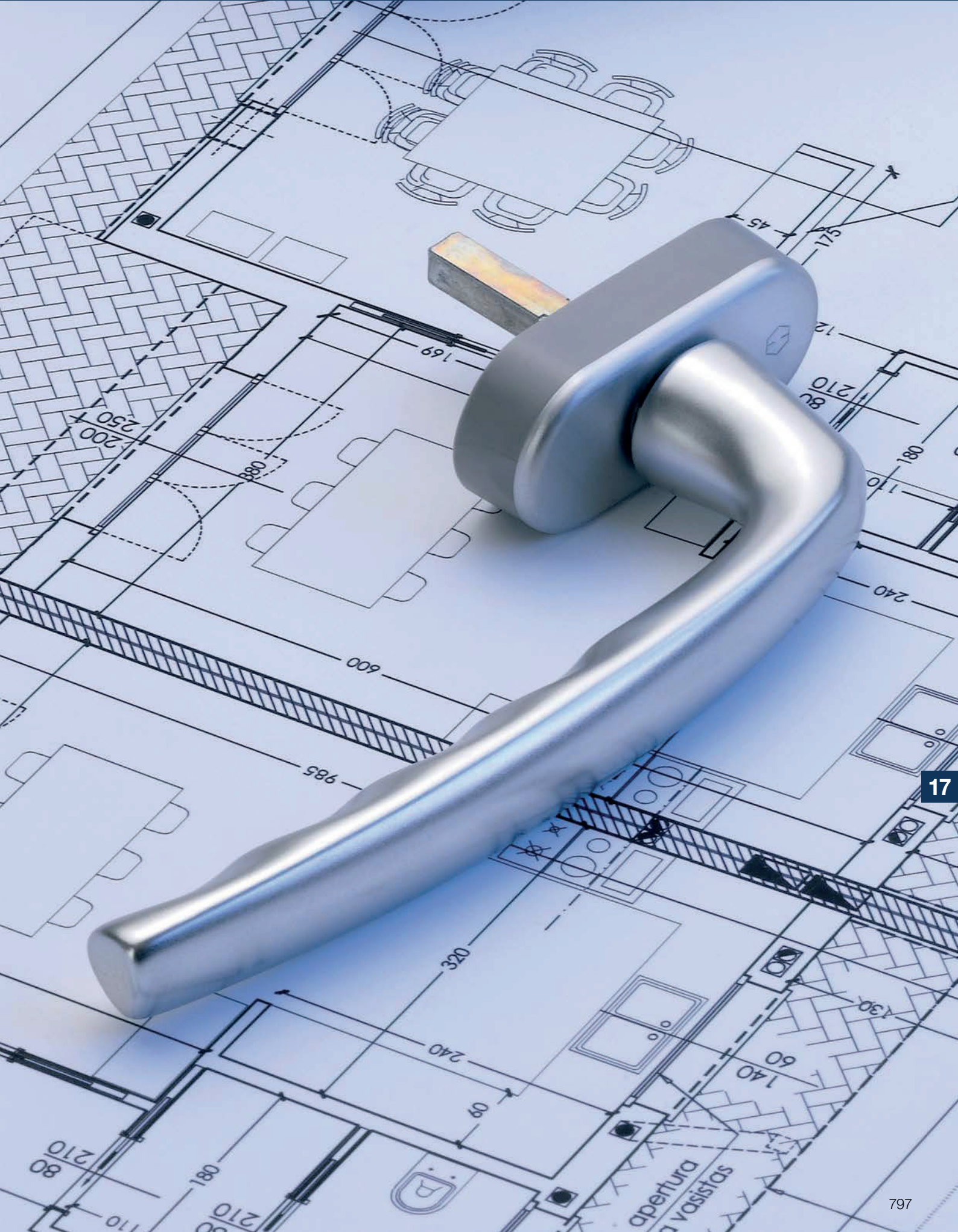



Produktlinie duraplus®

mehr als üblich



Amsterdam
PSK-E0400
Seite 802

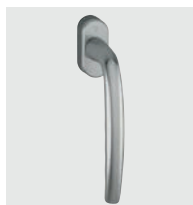

Atlanta
PSK-0530
Seite 802

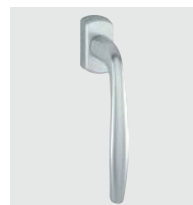

New York
PSK-0810
Seite 803

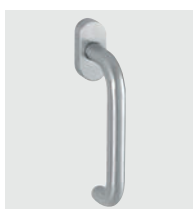

Paris
PSK-037,
PSK-E038
Seite 805



Toulon
PSK-0737
Seite 807





Parallel-Schiebe-/Kipptür-Griffe





mehr als üblich **duraplus**[®]

Parallel-Schiebe-/Kipptür-Griffe



Secustik®
VarioFit®

Amsterdam - PSK-E0400Z/US956

HOPPE-Edelstahl-Parallel-Schiebe-/Kipp-Griff mit **Secustik®** und **VarioFit®** für Fenstertüren:

- geprüft nach **DIN EN 13126-3: 23/180-0150/03/C1** und **RAL-GZ 607/9**
- Rastung: 90°
- Abdeckung: Voll-Abdeckkappe
- Unterkonstruktion: Kunststoff, Stütznocken
- Stift: HOPPE-Vollstift, 10 mm Längenvariabilität, stufenlose Anpassung durch integrierte Druckfeder im Griffhals
- Befestigung: verdeckt, Gewindeschrauben M5
- Besonderheit: integrierte Basis-Sicherheit

duraplus®



Beschreibung	Nocken Ø	Stiftl. vorsteh. Schrauben	F69 Art.-Nr.				P.E.	Krt.
Parallel-Schiebe-/Kipptür-Griff, Stück	10	7 32-42 M5 x 45/50	11544405				10	60

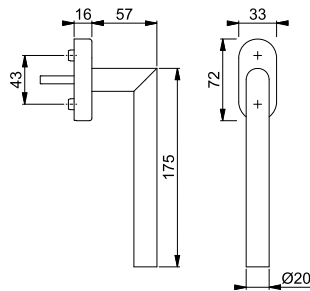

Atlanta - PSK-0530S/US952-1 100NM

HOPPE-Aluminium-Parallel-Schiebe-/Kipp-Griff mit **Secu100®** + **Secustik®** und **VarioFit®**, abschließbar, für Fenstertüren:

- geprüft nach **DIN EN 13126-3: 23/180-0132/33/C1** und **RAL-GZ 607/9, RAL100**; erfüllt die Anforderungen nach **DIN EN 1627-1630 RC1-6**
- Schließung: Druckzylinder, Wendeschlüssel
- Rastung: 90°
- Abdeckung: Teil-Abdeckkappe
- Unterkonstruktion: Kunststoff, Stütznocken
- Stift: HOPPE-Vollstift, 10 mm Längenvariabilität, stufenlose Anpassung durch integrierte Druckfeder im Griffhals
- Befestigung: verdeckt, Gewindeschrauben M5
- Besonderheit: integrierte Basis-Sicherheit

duraplus®



Beschreibung	Nocken Ø	Stiftl. vorsteh. Schrauben	F1 Art.-Nr.	F9 Art.-Nr.	F9016 Art.-Nr.		P.E.	Krt.
Parallel-Schiebe-/Kipptür-Griff, abschließbar, Stück	10	7 32-42 M5 x 50/55	10766587	10766624	10766641		2	20

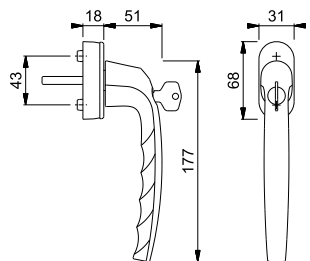

Secu100®
Secustik®
VarioFit®



Secustik®
VarioFit®

Atlanta - PSK-0530/US952-1

duraplus®



HOPPE-Aluminium-Parallel-Schiebe-/Kipp-Griff mit **Secustik®** und **VarioFit®** für Fenstertüren:

- geprüft nach **DIN EN 13126-3: 23/180-0150/03/C1** und **RAL-GZ 607/9**
- Rastung: 90°
- Abdeckung: Teil-Abdeckkappe
- Unterkonstruktion: Kunststoff, Stütznocken
- Stift: HOPPE-Vollstift, 10 mm Längenvariabilität, stufenlose Anpassung durch integrierte Druckfeder im Griffhals
- Befestigung: verdeckt, Gewindeschrauben M5
- Besonderheit: integrierte Basis-Sicherheit



Beschreibung	Nocken Ø	Stiftl. vorsteh. Schrauben	F1 Art.-Nr.	F9 Art.-Nr.	F9016 Art.-Nr.	P.E.	Krt.
Parallel-Schiebe-/Kipp-tür-Griff, Stück	10	7 32-42 M5 x 50/55	10761014	10761057	10761073	10	40

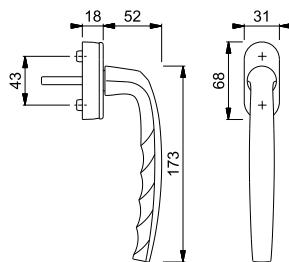

Secu100®
Secustik®
VarioFit®

New York - PSK-0810S/US10 100NM

duraplus®



HOPPE-Aluminium-Parallel-Schiebe-/Kipp-Griff mit **Secu100®** + **Secustik®** und **VarioFit®**, abschließbar, für Fenstertüren:

- geprüft nach **DIN EN 13126-3: 23/180-0132/33/C1** und **RAL-GZ 607/9, RAL100;** erfüllt die Anforderungen nach **DIN EN 1627-1630 RC1-6**
- Schließung: Druckzylinder, Wendeschlüssel
- Rastung: 90°
- Abdeckung: Teil-Abdeckkappe
- Unterkonstruktion: Kunststoff, Stütznocken
- Stift: HOPPE-Vollstift, 10 mm Längenvariabilität, stufenlose Anpassung durch integrierte Druckfeder im Griffhals
- Befestigung: verdeckt, Gewindeschrauben M5
- Besonderheit: integrierte Basis-Sicherheit



17

Beschreibung	Nocken Ø	Stiftl. vorsteh. Schrauben	F1 Art.-Nr.	F9 Art.-Nr.	F9016 Art.-Nr.	P.E.	Krt.
Parallel-Schiebe-/Kipp-tür-Griff, abschließbar, Stück	10	7 32-42 M5 x 50/55	10765701	10765736	10765752	2	20

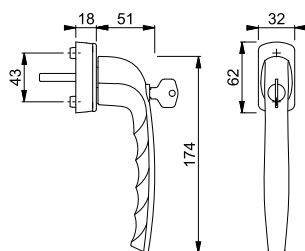

Parallel-Schiebe-/Kipptür-Griffe



Secu100®

■ New York - PSK-0810S/U10 100NM

HOPPE-Aluminium-Parallel-Schiebe-/Kipp-Griff mit **Secu100®**, abschließbar, für Fenstertüren:

- geprüft nach **DIN EN 13126-3: 23/180-0132/33/C1** und **RAL-GZ 607/9, RAL100**; erfüllt die Anforderungen nach **DIN EN 1627-1630 RC1-6**
- Schließung: Druckzylinder, Wendeschlüssel
- Rastung: 90°
- Abdeckung: Teil-Abdeckkappe
- Unterkonstruktion: Kunststoff, Stütznocken
- Stift: HOPPE-Vollstift
- Befestigung: verdeckt, für Gewindeschrauben M5

duraplus®



Beschreibung	Nocken Ø	Stiftl. vorsteh. Schrauben	F1 Art.-Nr.	F9 Art.-Nr.	F9016 Art.-Nr.	P.E.	Krt.
Parallel-Schiebe-/Kipptür-Griff, abschließbar, Stück	10	35 ohne	3371641	3371659	3371667	2	20

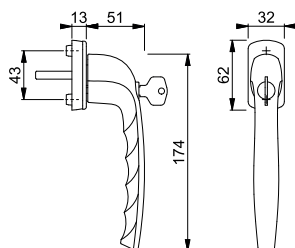

Secustik®
VarioFit®

■ New York - PSK-0810/US10

HOPPE-Aluminium-Parallel-Schiebe-/Kipp-Griff mit **Secustik®** und **VarioFit®** für Fenstertüren:

- geprüft nach **DIN EN 13126-3: 23/180-0150/03/C1** und **RAL-GZ 607/9**
- Rastung: 90°
- Abdeckung: Teil-Abdeckkappe
- Unterkonstruktion: Kunststoff, Stütznocken
- Stift: HOPPE-Vollstift, 10 mm Längenvariabilität, stufenlose Anpassung durch integrierte Druckfeder im Griffhals
- Befestigung: verdeckt, Gewindeschrauben M5
- Besonderheit: integrierte Basis-Sicherheit

duraplus®



Beschreibung	Nocken Ø	Stiftl. vorsteh. Schrauben	F1 Art.-Nr.	F9 Art.-Nr.	F9016 Art.-Nr.	P.E.	Krt.
Parallel-Schiebe-/Kipptür-Griff, Stück	10	32-42 M5 x 50/55	10783432	10783475	10783491	10	40

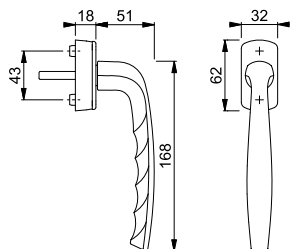



New York - PSK-0810/U10

duraplus®



HOPPE-Aluminium-Parallel-Schiebe-/Kipp-Griff für Fenstertüren:

- geprüft nach **DIN EN 13126-3: 23/180-0150/03/C1** und **RAL-GZ 607/9**
- Rastung: 90°
- Abdeckung: Teil-Abdeckkappe
- Unterkonstruktion: Kunststoff, Stütznocken
- Stift: HOPPE-Vollstift
- Befestigung: verdeckt, für Gewindeschrauben M5



Beschreibung	Nocken Ø		Stiftl. vorsteh. Schrauben	F1	F9	F9016	P.E.	Krt.
				Art.-Nr.	Art.-Nr.	Art.-Nr.		
Parallel-Schiebe-/Kipp-tür-Griff, Stück	10	7	35 ohne	3371675	3371683	3371691	10	40

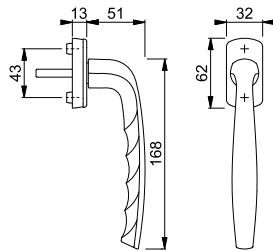

Paris - PSK-037S/U11Z 200NM

duraplus®



HOPPE-Aluminium-Parallel-Schiebe-/Kipp-Griff mit **Secu200®**, abschließbar, für Fenstertüren:

- geprüft nach **DIN EN 13126-3: 23/180-0133/33/C1** und **RAL-GZ 607/9, RAL200;** erfüllt die Anforderungen nach **DIN EN 1627-1630 RC1-6**
- Schließung: Drehzylinder, Wendeschlüssel
- Rastung: 90°
- Abdeckung: Teil-Abdeckkappe
- Unterkonstruktion: Zamak, Stütznocken
- Stift: HOPPE-Vollstift
- Befestigung: verdeckt, Gewindeschrauben M5



17

Beschreibung	Nocken Ø		Stiftl. vorsteh. Schrauben	F9016			P.E.	Krt.
				Art.-Nr.				
Parallel-Schiebe-/Kipp-tür-Griff, abschließbar, Stück	10	7	35 M5 x 45	2720706			2	20

Secu200®

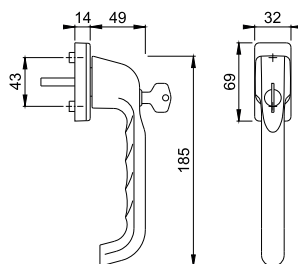



Paris - PSK-037/U11

duraplus®

HOPPE-Aluminium-Parallel-Schiebe-/Kipp-Griff für Fenstertüren:

- Rastung: 90°
- Abdeckung: Teil-Abdeckkappe
- Unterkonstruktion: Kunststoff, Stütznocken
- Stift: HOPPE-Vollstift
- Befestigung: verdeckt, Gewindeschrauben M5

Beschreibung	Nocken Ø	Stiftl. vorsteh. Schrauben	F9016	P.E.	Krt.
			Art.-Nr.		
Parallel-Schiebe-/Kipp-tür-Griff, Stück	10	35 M5 x 40	761104	2	20

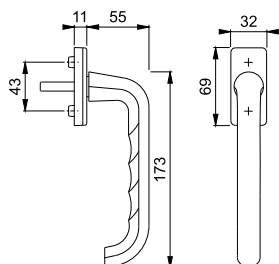

Paris - PSK-E038Z/US956

duraplus®

HOPPE-Edelstahl-Parallel-Schiebe-/Kipp-Griff mit **Secustik®** und **VarioFit®** für Fenstertüren:

- geprüft nach **DIN EN 13126-3: 23/180-0150/03/C1** und **RAL-GZ 607/9**
- Rastung: 90°
- Abdeckung: Voll-Abdeckkappe
- Unterkonstruktion: Kunststoff, Stütznocken
- Stift: HOPPE-Vollstift, 10 mm Längenvariabilität, stufenlose Anpassung durch integrierte Druckfeder im Griffhals
- Befestigung: verdeckt, Gewindeschrauben M5
- Besonderheit: integrierte Basis-Sicherheit



Beschreibung	Nocken Ø	Stiftl. vorsteh. Schrauben	F69	P.E.	Krt.
			Art.-Nr.		
Parallel-Schiebe-/Kipp-tür-Griff, Stück	10	32-42 M5 x 45/50	11567909	1	10

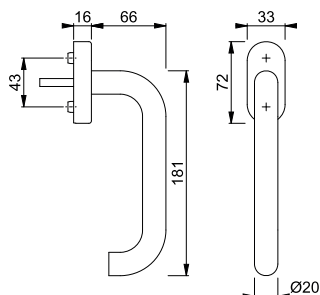

Secustik®
VarioFit®



Secu100®
Secustik®
VarioFit®

Toulon - PSK-0737S/US947-1 100NM

duraplus®



HOPPE-Aluminium-Parallel-Schiebe-/Kipp-Griff mit **Secu100® + Secustik®** und **VarioFit®**, abschließbar, für Fenstertüren:

- geprüft nach **DIN EN 13126-3: 23/180-0132/33/C1** und **RAL-GZ 607/9, RAL100**; erfüllt die Anforderungen nach **DIN EN 1627-1630 RC1-6**
- Schließung: Druckzylinder, Wendeschlüssel
- Rastung: 90°
- Abdeckung: Teil-Abdeckkappe
- Unterkonstruktion: Kunststoff, Stütznocken
- Stift: HOPPE-Vollstift, 10 mm Längenvariabilität, stufenlose Anpassung durch integrierte Druckfeder im Griffhals
- Befestigung: verdeckt, Gewindeschrauben M5
- Besonderheit: integrierte Basis-Sicherheit



Beschreibung	Nocken Ø	Stiftl. vorsteh. Schrauben	F1 Art.-Nr.	F9 Art.-Nr.	F8707 Art.-Nr.	F9016 Art.-Nr.	P.E.	Krt.
Parallel-Schiebe-/Kipp-tür-Griff, abschließbar, Stück	10	7 32-42 M5 x 50/55	10790106	10790131	10790149	10790157	2	20

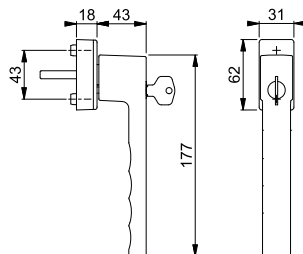

Secustik®
VarioFit®

Toulon - PSK-0737/US947-1

duraplus®



HOPPE-Aluminium-Parallel-Schiebe-/Kipp-Griff mit **Secustik®** und **VarioFit®** für Fenstertüren:

- geprüft nach **DIN EN 13126-3: 23/180-0150/03/C1** und **RAL-GZ 607/9**
- Rastung: 90°
- Abdeckung: Teil-Abdeckkappe
- Unterkonstruktion: Kunststoff, Stütznocken
- Stift: HOPPE-Vollstift, 10 mm Längenvariabilität, stufenlose Anpassung durch integrierte Druckfeder im Griffhals
- Befestigung: verdeckt, Gewindeschrauben M5
- Besonderheit: integrierte Basis-Sicherheit



Beschreibung	Nocken Ø	Stiftl. vorsteh. Schrauben	F1 Art.-Nr.	F9 Art.-Nr.	F8707 Art.-Nr.	F9016 Art.-Nr.	P.E.	Krt.
Parallel-Schiebe-/Kipp-tür-Griff, Stück	10	7 32-42 M5 x 50/55	10790042	10790077	10790085	10790093	2	20

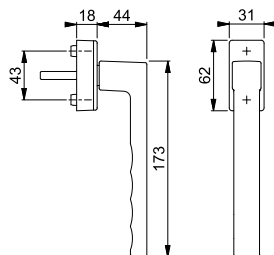

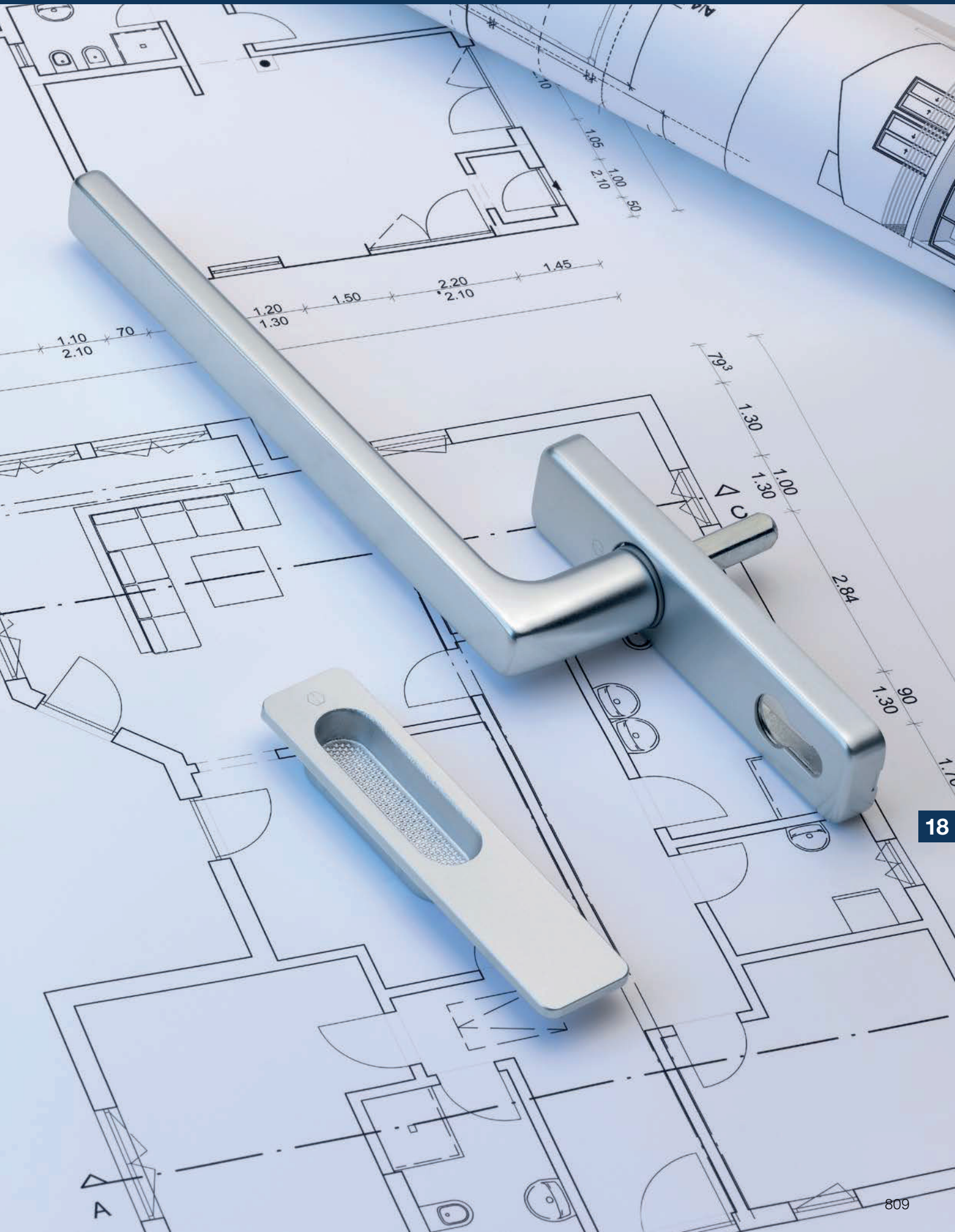



Produktlinie duraplus®

mehr als üblich

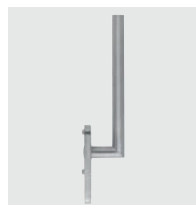

Amsterdam
HS-E0400
Seite 814



Atlanta
HS-(M)0530
Seite 815



Austin
HS-0769
Seite 817



Brest
HS-0739
Seite 818

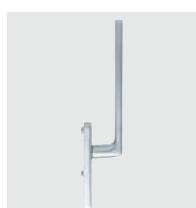

Dallas
HS-0643
Seite 819



Hamburg
HS-0700
Seite 820



Paris
HS-E038
Seite 821



Tōkyō
HS-571
Seite 822



Toulon
HS-0737
Seite 823



420
Seite 824



422
Seite 825



M423
Seite 825





Hebe-Schiebetür-Garnituren





Neu



Amsterdam - HS-E0400F-25/431N-AS

duraplus®

HOPPE-Edelstahl-Hebe-Schiebe-Halbgarnitur für Fenstertüren (Außenseite):

- Lagerung: Griff fest/drehbar
- Rastung: 180° Kugelrastung
- Unterkonstruktion: Zamak, Stütznocken
- Stift: für HOPPE-Vollstift, Kanten abgedreht
- Befestigung: verdeckt, von innen, durchgehend, für Gewindeschrauben M6



Beschreibung			Lochung/ Abstand	F69				P.E.	Krt.
				Art.-Nr.					
Hebe-Schiebetür-Halbgarnitur (außen)		10	69	11627305				1	4

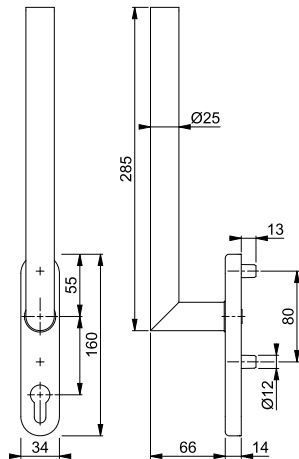

Befestigungs-Sets für Hebe-Schiebetür-Garnituren siehe ab S. 922.

Neu



Amsterdam - HS-E0400F-25/431N-AS

duraplus®

HOPPE-Edelstahl-Hebe-Schiebe-Halbgarnitur für Fenstertüren (Innenseite):

- Lagerung: Griff fest/drehbar
- Rastung: 180° Kugelrastung
- Unterkonstruktion: Zamak, Stütznocken
- Stift: für HOPPE-Vollstift, Kanten abgedreht
- Befestigung: verdeckt, durchgehend, für Gewindeschrauben M6



Beschreibung			Lochung/ Abstand	F69				P.E.	Krt.
				Art.-Nr.					
Hebe-Schiebetür-Halbgarnitur (innen)		10	69	11627311				1	4
			UG	11627281				1	4

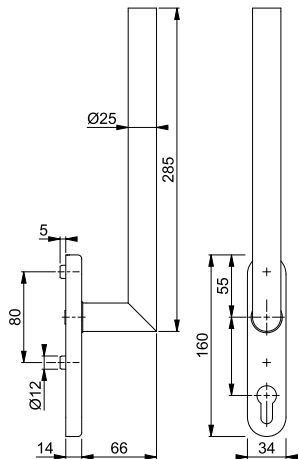

Befestigungs-Sets für Hebe-Schiebetür-Garnituren siehe ab S. 922.

Schiebetür-Muscheln siehe ab Seite 824.

Neu



Atlanta - HS-0530/431N-AS

duraplus®

HOPPE-Aluminium-Hebe-Schiebe-Halbarnitur für Fenstertüren (Außenseite):

- Lagerung: Griff fest/drehbar
- Rastung: 180° Kugelrastung
- Unterkonstruktion: Zamak, Stütznocken
- Stift: für HOPPE-Vollstift, Kanten abgedreht
- Befestigung: verdeckt, von innen, durchgehend, für Gewindeschrauben M6

Beschreibung			Lochung/ Abstand	F1	F9	F9016	P.E.	Krt.
				Art.-Nr.	Art.-Nr.	Art.-Nr.		
Hebe-Schiebetür-Halbarnitur (außen)		10	69	11847445	11847517	11847839	1	4

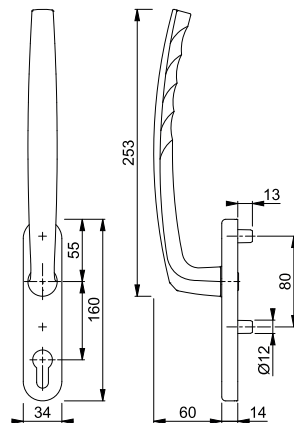

Befestigungs-Sets für Hebe-Schiebetür-Garnituren siehe ab S. 922.

Neu



Atlanta - HS-0530/431N-AS

duraplus®

HOPPE-Aluminium-Hebe-Schiebe-Halbarnitur für Fenstertüren (Innenseite):

- Lagerung: Griff fest/drehbar
- Rastung: 180° Kugelrastung
- Unterkonstruktion: Zamak, Stütznocken
- Stift: für HOPPE-Vollstift, Kanten abgedreht
- Befestigung: verdeckt, durchgehend, für Gewindeschrauben M6

Beschreibung			Lochung/ Abstand	F1	F9	F9016	P.E.	Krt.
				Art.-Nr.	Art.-Nr.	Art.-Nr.		
Hebe-Schiebetür-Halbarnitur (innen)		10	69	11847360	11847402	11847414	1	4
				UG	11847190	11847305	11829916	1

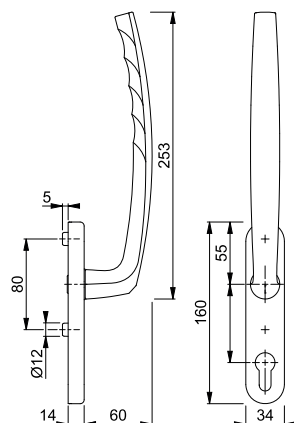

Befestigungs-Sets für Hebe-Schiebetür-Garnituren siehe ab S. 922.

Schiebetür-Muscheln siehe ab Seite 824.

Hebe-Schiebetür-Garnituren

Neu



Atlanta - HS-M0530/431N-AS

duraplus®

HOPPE-Messing-Hebe-Schiebe-Halbgarnitur für Fenstertüren (Außenseite):

- Lagerung: Griff fest/drehbar
- Rastung: 180° Kugelrastung
- Unterkonstruktion: Zamak, Stütznocken
- Stift: für HOPPE-Vollstift, Kanten abgedreht
- Befestigung: verdeckt, von innen, durchgehend, für Gewindeschrauben M6



Beschreibung			Lochung/ Abstand	F41-R	F49-R	F77-R	P.E.	Krt.
				Art.-Nr.	Art.-Nr.	Art.-Nr.		
Hebe-Schiebetür-Halbgarnitur (außen)		10	69	11842441	11842435	11842428	1	4

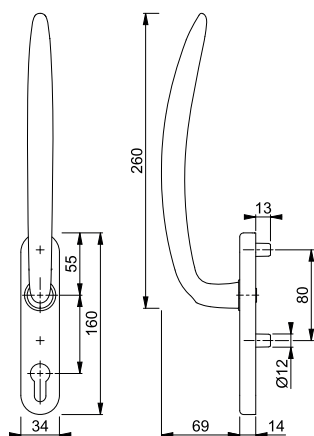

Resista® wird auf alle Oberflächen gewährt, die in der Farbnummer den Buchstaben **R** enthalten.

Resista®

Befestigungs-Sets für Hebe-Schiebetür-Garnituren siehe ab S. 922.

Neu



Atlanta - HS-M0530/431N-AS

duraplus®

HOPPE-Messing-Hebe-Schiebe-Halbgarnitur für Fenstertüren (Innenseite):

- Lagerung: Griff fest/drehbar
- Rastung: 180° Kugelrastung
- Unterkonstruktion: Zamak, Stütznocken
- Stift: für HOPPE-Vollstift, Kanten abgedreht
- Befestigung: verdeckt, durchgehend, für Gewindeschrauben M6



Beschreibung			Lochung/ Abstand	F41-R	F49-R	F77-R	P.E.	Krt.
				Art.-Nr.	Art.-Nr.	Art.-Nr.		
Hebe-Schiebetür-Halbgarnitur (innen)		10	69	11842416	11842404	11842398	1	4
			UG	11842386	11842374	11842362	1	4

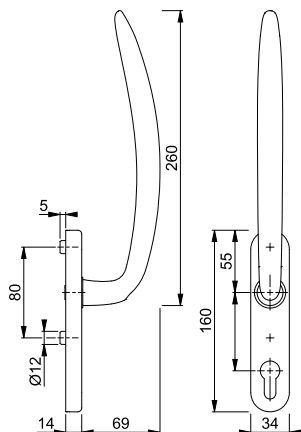

Resista® wird auf alle Oberflächen gewährt, die in der Farbnummer den Buchstaben **R** enthalten.

Resista®

Befestigungs-Sets für Hebe-Schiebetür-Garnituren siehe ab S. 922.

Schiebetür-Muscheln siehe ab Seite 824.

Neu









Austin - HS-0769/419N-AS

duraplus®

HOPPE-Aluminium-Hebe-Schiebe-Halbgarnitur für Fenstertüren (Außenseite):

- Lagerung: Griff fest/drehbar
- Rastung: 180° Kugelrastung
- Unterkonstruktion: Zamak, Stütznocken
- Stift: für HOPPE-Vollstift, Kanten abgedreht
- Befestigung: verdeckt, von innen, durchgehend, für Gewindeschrauben M6

Beschreibung			Lochung/ Abstand	F1	F9	F31-1	F33-1	P.E.	Krt.
				Art.-Nr.	Art.-Nr.	Art.-Nr.	Art.-Nr.		
Hebe-Schiebetür-Halbgarnitur (außen)		10	 69	11868181	11868211	11868272	11868260	1	4
Beschreibung			Lochung/ Abstand	F9016 Art.-Nr.	F9714M Art.-Nr.			P.E.	Krt.
Hebe-Schiebetür-Halbgarnitur (außen)		10	 69	11868223	11868259			1	4

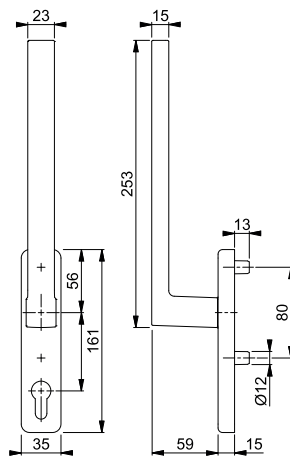

Befestigungs-Sets für Hebe-Schiebetür-Garnituren siehe ab S. 922.

Neu



Austin - HS-0769/419N-AS

duraplus®

HOPPE-Aluminium-Hebe-Schiebe-Halbgarnitur für Fenstertüren (Innenseite):

- Lagerung: Griff fest/drehbar
- Rastung: 180° Kugelrastung
- Unterkonstruktion: Zamak, Stütznocken
- Stift: für HOPPE-Vollstift, Kanten abgedreht
- Befestigung: verdeckt, durchgehend, für Gewindeschrauben M6

Beschreibung			Lochung/ Abstand	F1	F9	F31-1	F33-1	P.E.	Krt.
				Art.-Nr.	Art.-Nr.	Art.-Nr.	Art.-Nr.		
Hebe-Schiebetür-Halbgarnitur (innen)			10 69	F1	F9	F31-1	F33-1	1	4
				11868089	11868119	11868175	11868168		
			UG	11867966	11868016	11868077	11868065	1	4
Beschreibung			Lochung/ Abstand	F9016	F9714M			P.E.	Krt.
				Art.-Nr.	Art.-Nr.				
Hebe-Schiebetür-Halbgarnitur (innen)			10 69	F9016	F9714M			1	4
				11868120	11868156				
			UG	11868028	11868053			1	4

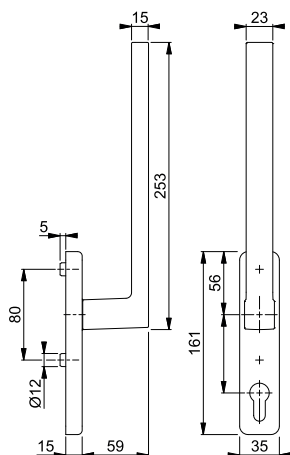

Befestigungs-Sets für Hebe-Schiebetür-Garnituren siehe ab S. 922.

Schiebetür-Muscheln siehe ab Seite 824.

Neu



Brest - HS-0739/431N-AS

duraplus®

HOPPE-Aluminium-Hebe-Schiebe-Halbgarnitur für Fenstertüren (Außenseite):

- Lagerung: Griff fest/drehbar
- Rastung: 180° Kugelrastung
- Unterkonstruktion: Zamak, Stütznocken
- Stift: für HOPPE-Vollstift, Kanten abgedreht
- Befestigung: verdeckt, von innen, durchgehend, für Gewindeschrauben M6

Beschreibung			Lochung/ Abstand	F1	F9	F9016	F9714M	P.E.	Krt.
				Art.-Nr.	Art.-Nr.	Art.-Nr.	Art.-Nr.		
Hebe-Schiebetür-Halbgarnitur (außen)			10 69	F1	F9	F9016	F9714M	1	4
				11848364	11848388	11848395	11848376		

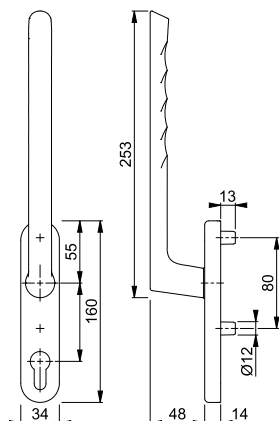

Befestigungs-Sets für Hebe-Schiebetür-Garnituren siehe ab S. 922.

Neu



Brest - HS-0739/431N-AS

duraplus®

HOPPE-Aluminium-Hebe-Schiebe-Halbgarnitur für Fenstertüren (Innenseite):

- Lagerung: Griff fest/drehbar
- Rastung: 180° Kugelrastung
- Unterkonstruktion: Zamak, Stütznocken
- Stift: für HOPPE-Vollstift, Kanten abgedreht
- Befestigung: verdeckt, durchgehend, für Gewindeschrauben M6

Beschreibung			Lochung/ Abstand	F1	F9	F9016	F9714M	P.E.	Krt.	
				Art.-Nr.	Art.-Nr.	Art.-Nr.	Art.-Nr.			
Hebe-Schiebetür-Halbgarnitur (innen)		10		69	11848315	11848339	11848340	11848327	1	4
			UG		11848236	11848255	11848261	11848248	1	4

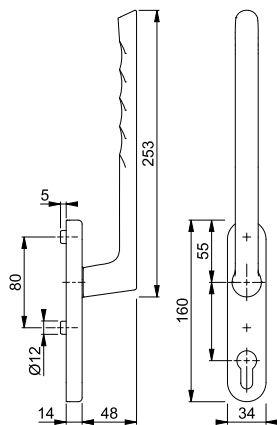

Befestigungs-Sets für Hebe-Schiebetür-Garnituren siehe ab S. 922.

Schiebetür-Muscheln siehe ab Seite 824.

Neu



Dallas - HS-0643/419N-AS

duraplus®

HOPPE-Aluminium-Hebe-Schiebe-Halbgarnitur für Fenstertüren (Außenseite):

- Lagerung: Griff fest/drehbar
- Rastung: 180° Kugelrastung
- Unterkonstruktion: Zamak, Stütznocken
- Stift: für HOPPE-Vollstift, Kanten abgedreht
- Befestigung: verdeckt, von innen, durchgehend, für Gewindeschrauben M6

Beschreibung			Lochung/ Abstand	F1	F9	F9016	F9714M	P.E.	Krt.	
				Art.-Nr.	Art.-Nr.	Art.-Nr.	Art.-Nr.			
Hebe-Schiebetür-Halbgarnitur (außen)		10		69	11849885	11849915	11849927	11849897	1	4

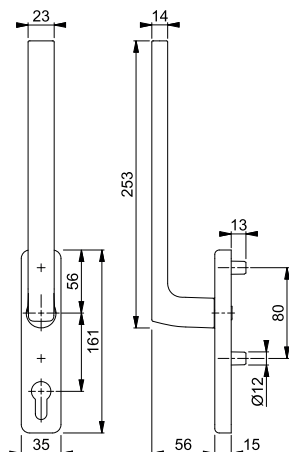

Befestigungs-Sets für Hebe-Schiebetür-Garnituren siehe ab S. 922.

18

Neu



Dallas - HS-0643/419N-AS

duraplus®

HOPPE-Aluminium-Hebe-Schiebe-Halbgarnitur für Fenstertüren (Innenseite):

- Lagerung: Griff fest/drehbar
- Rastung: 180° Kugelrastung
- Unterkonstruktion: Zamak, Stütznocken
- Stift: für HOPPE-Vollstift, Kanten abgedreht
- Befestigung: verdeckt, durchgehend, für Gewindeschrauben M6

Beschreibung			Lochung/ Abstand	F1	F9	F9016	F9714M	P.E.	Krt.
				Art.-Nr.	Art.-Nr.	Art.-Nr.	Art.-Nr.		
Hebe-Schiebetür-Halbgarnitur (innen)			69	11849848	11849861	11849873	11849855	1	4
			UG	11849733	11849769	11849800	11849745	1	4

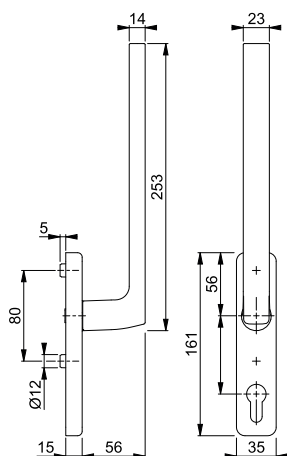

Befestigungs-Sets für Hebe-Schiebetür-Garnituren siehe ab S. 922.

Schiebetür-Muscheln siehe ab Seite 824.

Neu



Hamburg - HS-0700/431N-AS

duraplus®

HOPPE-Aluminium-Hebe-Schiebe-Halbgarnitur für Fenstertüren (Außenseite):

- Lagerung: Griff fest/drehbar
- Rastung: 180° Kugelrastung
- Unterkonstruktion: Zamak, Stütznocken
- Stift: für HOPPE-Vollstift, Kanten abgedreht
- Befestigung: verdeckt, von innen, durchgehend, für Gewindeschrauben M6

Beschreibung			Lochung/ Abstand	F1	F4	F9	F31-1	P.E.	Krt.
				Art.-Nr.	Art.-Nr.	Art.-Nr.	Art.-Nr.		
Hebe-Schiebetür-Halbgarnitur (außen)			69	11862117	11862142	11862154	11862208	1	4
Beschreibung			Lochung/ Abstand	F8707 Art.-Nr.	F9016 Art.-Nr.	F9714M Art.-Nr.		P.E.	Krt.
Hebe-Schiebetür-Halbgarnitur (außen)			69	11862185	11862166	11862191		1	4

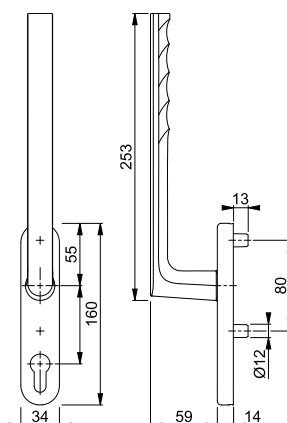

Befestigungs-Sets für Hebe-Schiebetür-Garnituren siehe ab S. 922.

Neu













Hamburg - HS-0700/431N-AS

duraplus®

HOPPE-Aluminium-Hebe-Schiebe-Halbarnitur für Fenstertüren (Innenseite):

- Lagerung: Griff fest/drehbar
- Rastung: 180° Kugelrastung
- Unterkonstruktion: Zamak, Stütznocken
- Stift: für HOPPE-Vollstift, Kanten abgedreht
- Befestigung: verdeckt, durchgehend, für Gewindeschrauben M6

Beschreibung			Lochung/ Abstand	F1	F4	F9	F31-1	P.E.	Krt.	
				Art.-Nr.	Art.-Nr.	Art.-Nr.	Art.-Nr.			
Hebe-Schiebetür-Halbarnitur (innen)			10	 69	11861988	11862002	11862014	11862051	1	4
					UG	11861216	11861235	11861241	11861289	1
Beschreibung			Lochung/ Abstand	F8707	F9016	F9714M		P.E.	Krt.	
				Art.-Nr.	Art.-Nr.	Art.-Nr.				
Hebe-Schiebetür-Halbarnitur (innen)			10	 69	11862038	11862026	11862045		1	4
					UG	11861265	11861253	11861277		1

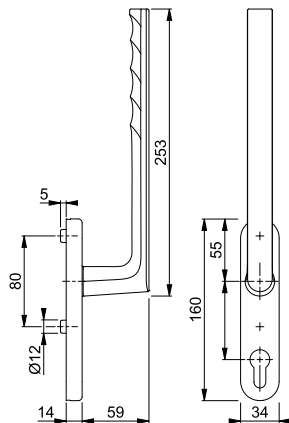

Befestigungs-Sets für Hebe-Schiebetür-Garnituren siehe ab S. 922.

Schiebetür-Muscheln siehe ab Seite 824.

Neu







Paris - HS-E038F-25/431N-AS

duraplus®

HOPPE-Edelstahl-Hebe-Schiebe-Halbarnitur für Fenstertüren (Außenseite):

- Lagerung: Griff fest/drehbar
- Rastung: 180° Kugelrastung
- Unterkonstruktion: Zamak, Stütznocken
- Stift: für HOPPE-Vollstift, Kanten abgedreht
- Befestigung: verdeckt, von innen, durchgehend, für Gewindeschrauben M6



Beschreibung			Lochung/ Abstand	F69				P.E.	Krt.	
				Art.-Nr.						
Hebe-Schiebetür-Halbarnitur (außen)			10	 69	11842799				1	4

18

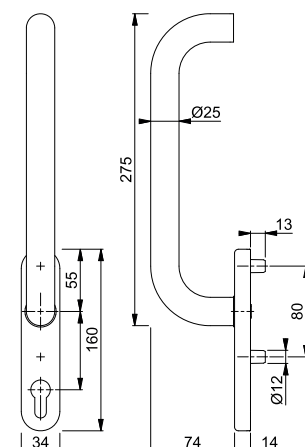

Befestigungs-Sets für Hebe-Schiebetür-Garnituren siehe ab S. 922.

Neu



Paris - HS-E038F-25/431N-AS

duraplus®

HOPPE-Edelstahl-Hebe-Schiebe-Halbgarnitur für Fenstertüren (Innenseite):

- Lagerung: Griff fest/drehbar
- Rastung: 180° Kugelrastung
- Unterkonstruktion: Zamak, Stütznocken
- Stift: für HOPPE-Vollstift, Kanten abgedreht
- Befestigung: verdeckt, durchgehend, für Gewindeschrauben M6



Beschreibung			Lochung/ Abstand	F69				P.E.	Krt.
				Art.-Nr.					
Hebe-Schiebetür-Halbgarnitur (innen)		10		69	11842787			1	4
				UG	11842775			1	4

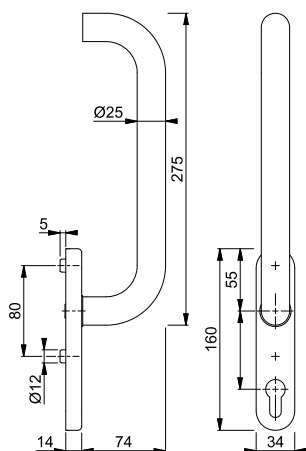

Befestigungs-Sets für Hebe-Schiebetür-Garnituren siehe ab S. 922.

Schiebetür-Muscheln siehe ab Seite 824.

Neu



Tôkyô - HS-571/431N-AS

duraplus®

HOPPE-Aluminium-Hebe-Schiebe-Halbgarnitur für Fenstertüren (Außenseite):

- Lagerung: Griff fest/drehbar
- Rastung: 180° Kugelrastung
- Unterkonstruktion: Zamak, Stütznocken
- Stift: für HOPPE-Vollstift, Kanten abgedreht
- Befestigung: verdeckt, von innen, durchgehend, für Gewindeschrauben M6

Beschreibung			Lochung/ Abstand	F1	F9	F9016	P.E.	Krt.	
				Art.-Nr.	Art.-Nr.	Art.-Nr.			
Hebe-Schiebetür-Halbgarnitur (außen)		10		69	11848741	11848819	11848820	1	4

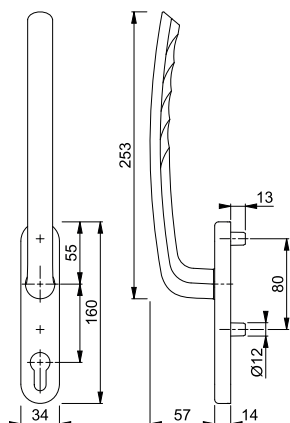

Befestigungs-Sets für Hebe-Schiebetür-Garnituren siehe ab S. 922.

Neu



Tōkyō - HS-571/431N-AS

duraplus®

HOPPE-Aluminium-Hebe-Schiebe-Halbgarnitur für Fenstertüren (Innenseite):

- Lagerung: Griff fest/drehbar
- Rastung: 180° Kugelrastung
- Unterkonstruktion: Zamak, Stütznocken
- Stift: für HOPPE-Vollstift, Kanten abgedreht
- Befestigung: verdeckt, durchgehend, für Gewindeschrauben M6

Beschreibung			Lochung/ Abstand	F1	F9	F9016	P.E.	Krt.
				Art.-Nr.	Art.-Nr.	Art.-Nr.		
Hebe-Schiebetür-Halbgarnitur (innen)		10		69 11848637	11848662	11848686	1	4
			UG	11848534	11764764	11848558	1	4

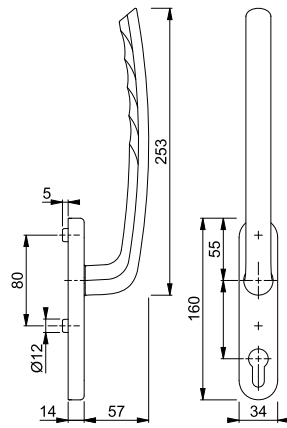

Befestigungs-Sets für Hebe-Schiebetür-Garnituren siehe ab S. 922.

Schiebetür-Muscheln siehe ab Seite 824.

Neu



Toulon - HS-0737/419N-AS

duraplus®

HOPPE-Aluminium-Hebe-Schiebe-Halbgarnitur für Fenstertüren (Außenseite):

- Lagerung: Griff fest/drehbar
- Rastung: 180° Kugelrastung
- Unterkonstruktion: Zamak, Stütznocken
- Stift: für HOPPE-Vollstift, Kanten abgedreht
- Befestigung: verdeckt, von innen, durchgehend, für Gewindeschrauben M6

Beschreibung			Lochung/ Abstand	F1	F9	F31-1	F9016	P.E.	Krt.
				Art.-Nr.	Art.-Nr.	Art.-Nr.	Art.-Nr.		
Hebe-Schiebetür-Halbgarnitur (außen)		10		69 11598585	11598633	11850346	11598657	1	4
Beschreibung			Lochung/ Abstand	F9714M Art.-Nr.				P.E.	Krt.
Hebe-Schiebetür-Halbgarnitur (außen)		10		69 11668994				1	4

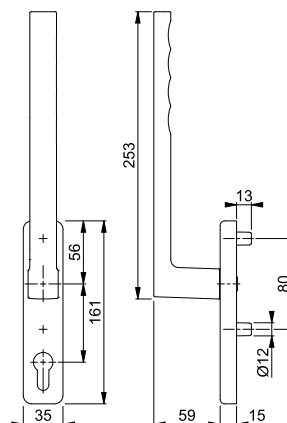

Befestigungs-Sets für Hebe-Schiebetür-Garnituren siehe ab S. 922.

18

Hebe-Schiebetür-Garnituren

Neu



Toulon - HS-0737/419N-AS

duraplus®

HOPPE-Aluminium-Hebe-Schiebe-Halbgarnitur für Fenstertüren (Innenseite):

- Lagerung: Griff fest/drehbar
- Rastung: 180° Kugelrastung
- Unterkonstruktion: Zamak, Stütznocken
- Stift: für HOPPE-Vollstift, Kanten abgedreht
- Befestigung: verdeckt, durchgehend, für Gewindeschrauben M6

Beschreibung			Lochung/ Abstand	F1	F9	F31-1	F9016	P.E.	Krt.	
				Art.-Nr.	Art.-Nr.	Art.-Nr.	Art.-Nr.			
Hebe-Schiebetür-Halbgarnitur (innen)			10	69	11598669	11598682	11850334	11598700	1	4
			UG		11598712	11598736	11850322	11598755	1	4
Beschreibung			Lochung/ Abstand	F9714M				P.E.	Krt.	
				Art.-Nr.						
Hebe-Schiebetür-Halbgarnitur (innen)			10	69	11668878				1	4
			UG		11668745				1	4

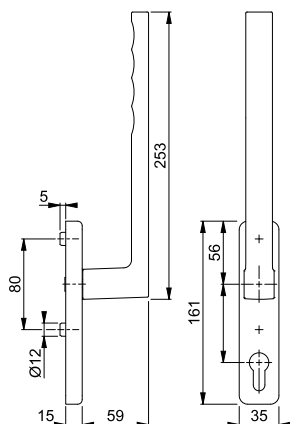

Befestigungs-Sets für Hebe-Schiebetür-Garnituren siehe ab S. 922.

Schiebetür-Muscheln siehe ab Seite 824.

Neu



420

duraplus®

HOPPE-Aluminium-Schiebetür-Muschel für Fenstertüren (Außenseite):

- Befestigung: verdeckt, von innen, für Gewindeschrauben M6
- Besonderheit: flache Ausführung für geringe Türdicke

Beschreibung			Lochung/ Abstand	F1	F4	F9	F31-1	P.E.	Krt.
				Art.-Nr.	Art.-Nr.	Art.-Nr.	Art.-Nr.		
Schiebetür-Muschel (außen), Stück				3866467	10774456	3866539	3297575	10	60
Beschreibung			Lochung/ Abstand	F33-1	F8707	F9016	F9714M	P.E.	Krt.
				Art.-Nr.	Art.-Nr.	Art.-Nr.	Art.-Nr.		
Schiebetür-Muschel (außen), Stück				11863025	3905243	3866571	11829898	10	60

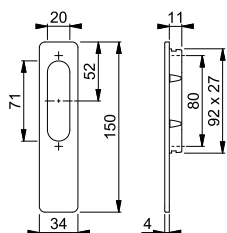





Neu



■ **422**

duraplus®

HOPPE-Aluminium-Schiebetür-Muschel für Fenstertüren (Außenseite):
• Befestigung: verdeckt, von innen, für Gewindeschrauben M6

Beschreibung			Lochung/ Abstand	F1	F4	F9	F31-1	P.E.	Krt.
				Art.-Nr.	Art.-Nr.	Art.-Nr.	Art.-Nr.		
Schiebetür-Muschel (außen), Stück				11612939	11612976	11612995	3635280	10	60
Beschreibung			Lochung/ Abstand	F8707	F9016	F9714M		P.E.	Krt.
				Art.-Nr.	Art.-Nr.	Art.-Nr.			
Schiebetür-Muschel (außen), Stück				11613002	11613014	11850365		10	60

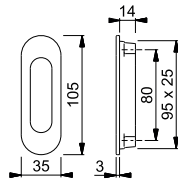

Neu





■ **M423**

duraplus®

HOPPE-Messing-Schiebetür-Muschel für Fenstertüren (Außenseite):
• Befestigung: verdeckt, von innen, für Gewindeschrauben M6



Beschreibung			Lochung/ Abstand	F41-R	F49-R	F77-R		P.E.	Krt.
				Art.-Nr.	Art.-Nr.	Art.-Nr.			
Schiebetür-Muschel (außen), Stück				11844279	11844267	11844255		10	60

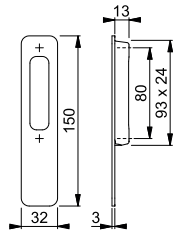

Resista® wird auf alle Oberflächen gewährt, die in der Farbnummer den Buchstaben **R** enthalten.

Resista®

18



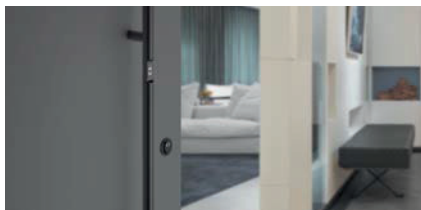

Produktlinie duraplus®

mehr als üblich



HandsFree
Amsterdam
E5091GC
Seite 832



HandsFree
Transponder mit
Schatten-Karte
Seite 840



HandsFree
Zutritts-/
Schatten-Karte
Seite 840



FingerScan
E5061BC
Seite 841



FingerScan
E5062BC
Seite 842



FingerScan
E5091BC
Seite 843



FingerScan
E5092BC
Seite 844



FingerScan
E5095BC
Seite 845



FingerScan
E5724BC
Seite 846



FingerScan
E5726BC
Seite 847



FingerScan
Amsterdam
E86GBC
Seite 848



FingerScan
Amsterdam
E86GBC
Seite 849



FingerScan
Amsterdam
E86GBC
Seite 850

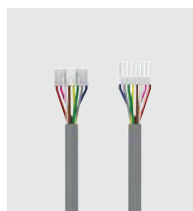

FingerScan
Controller-
Kabelübergang-
Kabel
Seite 851

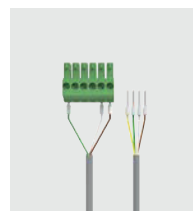

FingerScan
Controller-
Motorschloss-
Kabel
Seite 851



FingerScan
Controller-
Montageplatte
Seite 853





Amsterdam - E5091GC/414GC/1400Z

duraplus®



HOPPE-eTürbeschlag HandsFree – Edelstahl-Bügelgriff-Set zur berührungslosen Türentriegelung:

Bügelgriff mit D-förmigem Querschnitt, Stangenform (Außenseite):

- Stange: mit Funkmodul, LED am unteren Ende zur Erzeugung des Lichtfeldes (4 Farben zur Auswahl: weiß, blau, grün, rot) und Sensorik zur Bewegungs-Erkennung
- Abstand: unteres Ende zum Boden min. 20 cm bis max. 50 cm
- Stützen: rund, gerade
- Befestigung: verdeckt, Bügelgriff-Befestigungs-System-Nr. 11

Technische Daten:

- Temperaturbereich: Betrieb -20 °C bis +60 °C
- Funk-Frequenzen: 125 kHz / 868 MHz
- Verschlüsselung: AES (Advanced Encryption Standard)
- Erfassungsbereich des Transponders: ca. 1 m
- Betriebsspannung: 8-24V DC
- Belastbarkeit Schaltkontakt: 24V DC, 1,5 A (max.)
- Sendeleistung: 6,3 mW
- Maximale Leistungsaufnahme: 0,7 W
- Schutzart: IP 44
- Elektrischer Anschluss: universell einsetzbar, wahlweise positiver oder negativer Steuerimpuls für Motorschloss

Rosetten-Türgriff-Halbgarnitur mit Steuerungs-Einheit (Innenseite):

- Lagerung: Türgriff lose, Rückholfeder rechts/links verwendbar, wartungsfreies Gleitlager
- Verbindung: HOPPE-Spreizstift, vormontiert in der Unterkonstruktion, für einseitig gebohrte Türen
- Unterkonstruktion: Metall; für Aluminium-, Holz- und Kunststofftüren
- Befestigung: verdeckt, für Gewindeschrauben M5 oder Mehrzweckschrauben

Zubehör:

- Y-Kabel: zur Verbindung mit dem Motorschloss
- Transponder: 2 St., inkl. Batterie (Typ CR 2450)
- Karten: 1 x Administrations-Karte (Administration Card), 1 x Konfigurations-Karte (Configuration Card), 2 x Zutritts-Karte (Entry Card), 2 x Zutritts-Schatten-Karte (Entry Card Shadow), 2 x Transponder-Schatten-Karte (Active Key Shadow)



archiproducts
DESIGN AWARDS

WINNER 2020

Der eTürbeschlag HandsFree hat 2020 den Archiproducts Design Award in der Kategorie „System, Components and Materials“ gewonnen.



Der eTürbeschlag HandsFree hat im Rahmen des Wettbewerbs „Lösungen des Jahres 2021“ den 1. Preis in der Kategorie „Türen, Tore und Beschläge“ gewonnen.

Beschreibung	Elektrischer Anschluss	Stichmaß	Länge		F69 Art.-Nr.	P.E.	Krt.
			1000	700			
Bügelgriff-Set zur berührungslosen Türentriegelung	universell	8/37	1000	700	11783989	1	1
		8/47	1000	700	11783941	1	1
		10/37	1000	700	11783898	1	1
		10/47	1000	700	11783795	1	1

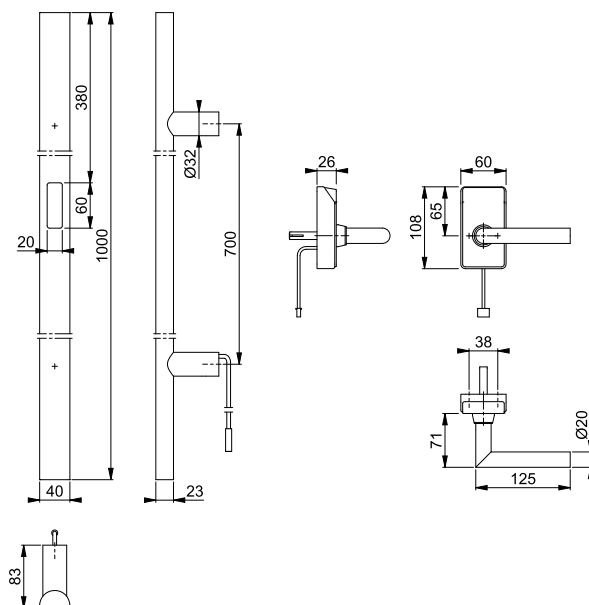

Amsterdam - E5091GC/414GC/1400Z



archiproducts
DESIGN AWARDS
—
WINNER 2020

Der eTürbeschlag HandsFree hat 2020 den Archiproducts Design Award in der Kategorie „System, Components and Materials“ gewonnen.



Der eTürbeschlag HandsFree hat im Rahmen des Wettbewerbs „Lösungen des Jahres 2021“ den 1. Preis in der Kategorie „Türen, Tore und Beschläge“ gewonnen.

- HOPPE-eTürbeschlag HandsFree – Edelstahl-Bügelgriff-Set zur berührungslosen Türentriegelung:
Bügelgriff mit D-förmigem Querschnitt, Stangenform (Außenseite):
- Stange: mit Funkmodul, LED am unteren Ende zur Erzeugung des Lichtfeldes (4 Farben zur Auswahl: weiß, blau, grün, rot) und Sensorik zur Bewegungs-Erkennung
 - Abstand: unteres Ende zum Boden min. 20 cm bis max. 50 cm
 - Stützen: rund, gerade
 - Befestigung: verdeckt, Bügelgriff-Befestigungs-System-Nr. 11

Technische Daten:

- Temperaturbereich: Betrieb -20 °C bis +60 °C
 - Funk-Frequenzen: 125 kHz / 868 MHz
 - Verschlüsselung: AES (Advanced Encryption Standard)
 - Erfassungsbereich des Transponders: ca. 1 m
 - Betriebsspannung: 8-24V DC
 - Belastbarkeit Schaltkontakt: 24V DC, 1,5 A (max.)
 - Sendeleistung: 6,3 mW
 - Maximale Leistungsaufnahme: 0,7 W
 - Schutzart: IP 44
 - Elektrischer Anschluss: universell einsetzbar, wahlweise positiver oder negativer Steuerimpuls für Motorschloss
- Rosetten-Türgriff-Halbgarnitur mit Steuerungs-Einheit (Innenseite):
- Lagerung: Türgriff lose, Rückholfeder rechts/links verwendbar, wartungsfreies Gleitlager
 - Verbindung: HOPPE-Spreizstift, vormontiert in der Unterkonstruktion, für einseitig gebohrte Türen
 - Unterkonstruktion: Metall; für Aluminium-, Holz- und Kunststofftüren
 - Befestigung: verdeckt, für Gewindeschrauben M5 oder Mehrzweckschrauben
- Zubehör:
- Y-Kabel: zur Verbindung mit dem Motorschloss
 - Transponder: 2 St., inkl. Batterie (Typ CR 2450)
 - Karten: 1 x Administrations-Karte (Administration Card), 1 x Konfigurations-Karte (Configuration Card), 2 x Zutritts-Karte (Entry Card), 2 x Zutritts-Schatten-Karte (Entry Card Shadow), 2 x Transponder-Schatten-Karte (Active Key Shadow)



Beschreibung	Elektrischer Anschluss	Stichmaß	Länge		F69 Art.-Nr.	P.E.	Krt.
			8/37	8/47			
Bügelgriff-Set zur berührungslosen Türentriegelung	universell	8/37	1200	900	11783990	1	1
		8/47	1200	900	11783953	1	1
		10/37	1200	900	11783916	1	1
		10/47	1200	900	11783850	1	1

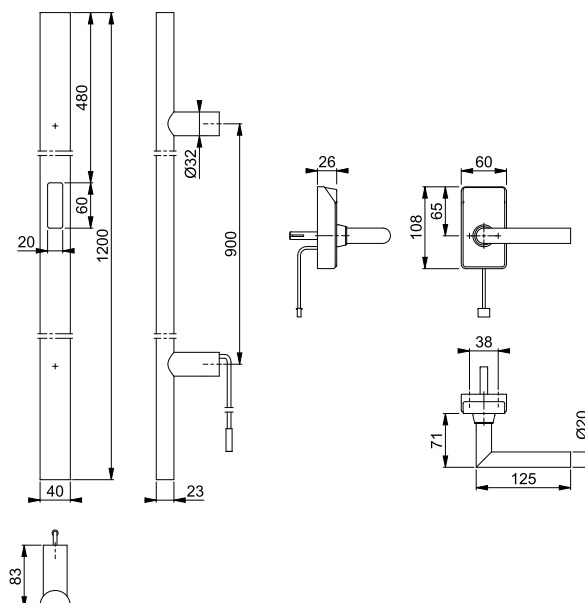

Amsterdam - E5091GC/414GC/1400Z

duraplus®



HOPPE-eTürbeschlag HandsFree – Edelstahl-Bügelgriff-Set zur berührungslosen Türentriegelung:

Bügelgriff mit D-förmigem Querschnitt, Stangenform (Außenseite):

- Stange: mit Funkmodul, LED am unteren Ende zur Erzeugung des Lichtfeldes (4 Farben zur Auswahl: weiß, blau, grün, rot) und Sensorik zur Bewegungs-Erkennung
- Abstand: unteres Ende zum Boden min. 20 cm bis max. 50 cm
- Stützen: rund, gerade
- Befestigung: verdeckt, Bügelgriff-Befestigungs-System-Nr. 11

Technische Daten:

- Temperaturbereich: Betrieb -20 °C bis +60 °C
- Funk-Frequenzen: 125 kHz / 868 MHz
- Verschlüsselung: AES (Advanced Encryption Standard)
- Erfassungsbereich des Transponders: ca. 1 m
- Betriebsspannung: 8-24V DC
- Belastbarkeit Schaltkontakt: 24V DC, 1,5 A (max.)
- Sendeleistung: 6,3 mW
- Maximale Leistungsaufnahme: 0,7 W
- Schutzart: IP 44
- Elektrischer Anschluss: universell einsetzbar, wahlweise positiver oder negativer Steuerimpuls für Motorschloss

Rosetten-Türgriff-Halbgarnitur mit Steuerungs-Einheit (Innenseite):

- Lagerung: Türgriff lose, Rückholfeder rechts/links verwendbar, wartungsfreies Gleitlager
- Verbindung: HOPPE-Spreizstift, vormontiert in der Unterkonstruktion, für einseitig gebohrte Türen
- Unterkonstruktion: Metall; für Aluminium-, Holz- und Kunststofftüren
- Befestigung: verdeckt, für Gewindeschrauben M5 oder Mehrzweckschrauben

Zubehör:

- Y-Kabel: zur Verbindung mit dem Motorschloss
- Transponder: 2 St., inkl. Batterie (Typ CR 2450)
- Karten: 1 x Administrations-Karte (Administration Card), 1 x Konfigurations-Karte (Configuration Card), 2 x Zutritts-Karte (Entry Card), 2 x Zutritts-Schatten-Karte (Entry Card Shadow), 2 x Transponder-Schatten-Karte (Active Key Shadow)



archiproducts
DESIGN AWARDS

WINNER 2020

Der eTürbeschlag HandsFree hat 2020 den Archiproducts Design Award in der Kategorie „System, Components and Materials“ gewonnen.



Der eTürbeschlag HandsFree hat im Rahmen des Wettbewerbs „Lösungen des Jahres 2021“ den 1. Preis in der Kategorie „Türen, Tore und Beschläge“ gewonnen.

Beschreibung	Elektrischer Anschluss	Stichmaß	Länge		F69 Art.-Nr.	P.E.	Krt.
			1400	1000			
Bügelgriff-Set zur berührungslosen Türentriegelung	universell	8/37	1400	1000	11784003	1	1
		8/47	1400	1000	11783965	1	1
		10/37	1400	1000	11783928	1	1
		10/47	1400	1000	11783862	1	1

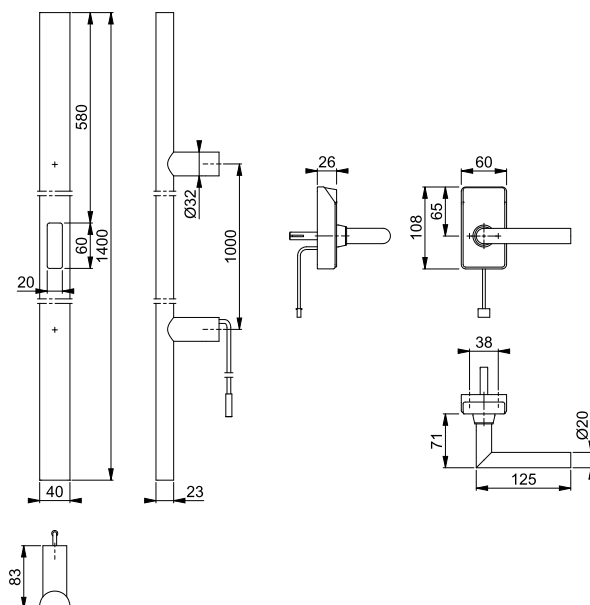

■ **Amsterdam - E5091GC/414GC/1400Z**



archiproducts
DESIGN AWARDS
—
WINNER 2020

Der eTürbeschlag HandsFree hat 2020 den Archiproducts Design Award in der Kategorie „System, Components and Materials“ gewonnen.



Der eTürbeschlag HandsFree hat im Rahmen des Wettbewerbs „Lösungen des Jahres 2021“ den 1. Preis in der Kategorie „Türen, Tore und Beschläge“ gewonnen.

- HOPPE-eTürbeschlag HandsFree – Edelstahl-Bügelgriff-Set zur berührungslosen Türentriegelung:
Bügelgriff mit D-förmigem Querschnitt, Stangenform (Außenseite):
- Stange: mit Funkmodul, LED am unteren Ende zur Erzeugung des Lichtfeldes (4 Farben zur Auswahl: weiß, blau, grün, rot) und Sensorik zur Bewegungs-Erkennung
 - Abstand: unteres Ende zum Boden min. 20 cm bis max. 50 cm
 - Stützen: rund, gerade
 - Befestigung: verdeckt, Bügelgriff-Befestigungs-System-Nr. 11

Technische Daten:

- Temperaturbereich: Betrieb -20 °C bis +60 °C
 - Funk-Frequenzen: 125 kHz / 868 MHz
 - Verschlüsselung: AES (Advanced Encryption Standard)
 - Erfassungsbereich des Transponders: ca. 1 m
 - Betriebsspannung: 8-24V DC
 - Belastbarkeit Schaltkontakt: 24V DC, 1,5 A (max.)
 - Sendeleistung: 6,3 mW
 - Maximale Leistungsaufnahme: 0,7 W
 - Schutzart: IP 44
 - Elektrischer Anschluss: universell einsetzbar, wahlweise positiver oder negativer Steuerimpuls für Motorschloss
- Rosetten-Türgriff-Halbgarnitur mit Steuerungs-Einheit (Innenseite):
- Lagerung: Türgriff lose, Rückholfeder rechts/links verwendbar, wartungsfreies Gleitlager
 - Verbindung: HOPPE-Spreizstift, vormontiert in der Unterkonstruktion, für einseitig gebohrte Türen
 - Unterkonstruktion: Metall; für Aluminium-, Holz- und Kunststofftüren
 - Befestigung: verdeckt, für Gewindeschrauben M5 oder Mehrzweckschrauben
- Zubehör:
- Y-Kabel: zur Verbindung mit dem Motorschloss
 - Transponder: 2 St., inkl. Batterie (Typ CR 2450)
 - Karten: 1 x Administrations-Karte (Administration Card), 1 x Konfigurations-Karte (Configuration Card), 2 x Zutritts-Karte (Entry Card), 2 x Zutritts-Schatten-Karte (Entry Card Shadow), 2 x Transponder-Schatten-Karte (Active Key Shadow)



Beschreibung	Elektrischer Anschluss	Stichmaß	Länge		F69 Art.-Nr.	P.E.	Krt.
			8/37	8/47			
Bügelgriff-Set zur berührungslosen Türentriegelung	universell	8/37	1600	1200	11784015	1	1
		8/47	1600	1200	11783977	1	1
		10/37	1600	1200	11783935	1	1
		10/47	1600	1200	11783886	1	1

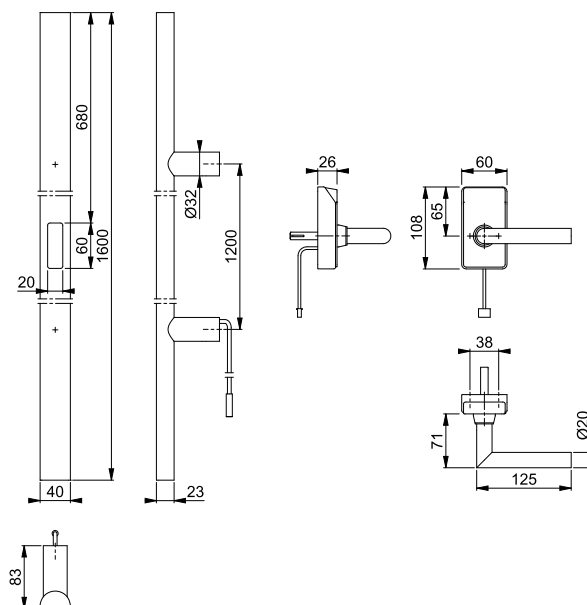

Amsterdam - E5091GC/414NGC/1400Z

duraplus®



HOPPE-eTürbeschlag HandsFree – Edelstahl-Bügelgriff-Set zur berührungslosen Türverriegelung:

Bügelgriff mit D-förmigem Querschnitt, Stangenform (Außenseite):

- Stange: mit Funkmodul, LED am unteren Ende zur Erzeugung des Lichtfeldes (4 Farben zur Auswahl: weiß, blau, grün, rot) und Sensorik zur Bewegungs-Erkennung
- Abstand: unteres Ende zum Boden min. 20 cm bis max. 50 cm
- Stützen: rund, gerade
- Befestigung: verdeckt, Bügelgriff-Befestigungs-System-Nr. 11

Technische Daten:

- Temperaturbereich: Betrieb -20 °C bis +60 °C
- Funk-Frequenzen: 125 kHz / 868 MHz
- Verschlüsselung: AES (Advanced Encryption Standard)
- Erfassungsbereich des Transponders: ca. 1 m
- Betriebsspannung: 8-24V DC
- Belastbarkeit Schaltkontakt: 24V DC, 1,5 A (max.)
- Sendeleistung: 6,3 mW
- Maximale Leistungsaufnahme: 0,7 W
- Schutzart: IP 44
- Elektrischer Anschluss: universell einsetzbar, wahlweise positiver oder negativer Steuerimpuls für Motorschloss

Rosetten-Türgriff-Halbgarnitur mit Steuerungs-Einheit (Innenseite):

- Lagerung: Türgriff lose, Rückholfeder rechts/links verwendbar, wartungsfreies Gleitlager
- Verbindung: HOPPE-Spreizstift, vormontiert in der Unterkonstruktion, für einseitig gebohrte Türen
- Unterkonstruktion: Metall, Stütznocken; für Holztüren
- Befestigung: verdeckt, für Gewindeschrauben M5 oder Mehrzweckschrauben

Zubehör:

- Y-Kabel: zur Verbindung mit dem Motorschloss
- Transponder: 2 St., inkl. Batterie (Typ CR 2450)
- Karten: 1 x Administrations-Karte (Administration Card), 1 x Konfigurations-Karte (Configuration Card), 2 x Zutritts-Karte (Entry Card), 2 x Zutritts-Schatten-Karte (Entry Card Shadow), 2 x Transponder-Schatten-Karte (Active Key Shadow)



Der eTürbeschlag HandsFree hat 2020 den Archiproducts Design Award in der Kategorie „System, Components and Materials“ gewonnen.



Der eTürbeschlag HandsFree hat im Rahmen des Wettbewerbs „Lösungen des Jahres 2021“ den 1. Preis in der Kategorie „Türen, Tore und Beschläge“ gewonnen.

Beschreibung	Elektrischer Anschluss	Stichmaß	Länge		F69 Art.-Nr.	P.E.	Krt.
			1000	700			
Bügelgriff-Set zur berührungslosen Türverriegelung, Türgriff-Halbgarnitur (innen) mit Stütznocken	universell	8/37	1000	700	11784143	1	1
		8/47	1000	700	11784106	1	1
		10/37	1000	700	11784064	1	1
		10/47	1000	700	11784027	1	1

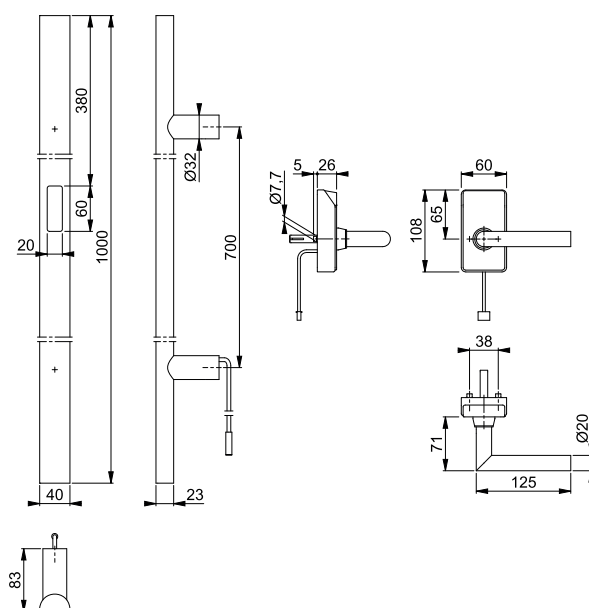

Amsterdam - E5091GC/414NGC/1400Z



archiproducts
DESIGN AWARDS
WINNER 2020

Der eTürbeschlag HandsFree hat 2020 den Archiproducts Design Award in der Kategorie „System, Components and Materials“ gewonnen.



Der eTürbeschlag HandsFree hat im Rahmen des Wettbewerbs „Lösungen des Jahres 2021“ den 1. Preis in der Kategorie „Türen, Tore und Beschläge“ gewonnen.

- HOPPE-eTürbeschlag HandsFree – Edelstahl-Bügelgriff-Set zur berührungslosen Türentriegelung:
Bügelgriff mit D-förmigem Querschnitt, Stangenform (Außenseite):
- Stange: mit Funkmodul, LED am unteren Ende zur Erzeugung des Lichtfeldes (4 Farben zur Auswahl: weiß, blau, grün, rot) und Sensorik zur Bewegungs-Erkennung
 - Abstand: unteres Ende zum Boden min. 20 cm bis max. 50 cm
 - Stützen: rund, gerade
 - Befestigung: verdeckt, Bügelgriff-Befestigungs-System-Nr. 11

Technische Daten:

- Temperaturbereich: Betrieb -20 °C bis +60 °C
 - Funk-Frequenzen: 125 kHz / 868 MHz
 - Verschlüsselung: AES (Advanced Encryption Standard)
 - Erfassungsbereich des Transponders: ca. 1 m
 - Betriebsspannung: 8-24V DC
 - Belastbarkeit Schaltkontakt: 24V DC, 1,5 A (max.)
 - Sendeleistung: 6,3 mW
 - Maximale Leistungsaufnahme: 0,7 W
 - Schutzart: IP 44
 - Elektrischer Anschluss: universell einsetzbar, wahlweise positiver oder negativer Steuerimpuls für Motorschloss
- Rosetten-Türgriff-Halbgarnitur mit Steuerungs-Einheit (Innenseite):
- Lagerung: Türgriff lose, Rückholfeder rechts/links verwendbar, wartungsfreies Gleitlager
 - Verbindung: HOPPE-Spreizstift, vormontiert in der Unterkonstruktion, für einseitig gebohrte Türen
 - Unterkonstruktion: Metall, Stütznocken; für Holztüren
 - Befestigung: verdeckt, für Gewindeschrauben M5 oder Mehrzweckschrauben
- Zubehör:
- Y-Kabel: zur Verbindung mit dem Motorschloss
 - Transponder: 2 St., inkl. Batterie (Typ CR 2450)
 - Karten: 1 x Administrations-Karte (Administration Card), 1 x Konfigurations-Karte (Configuration Card), 2 x Zutritts-Karte (Entry Card), 2 x Zutritts-Schatten-Karte (Entry Card Shadow), 2 x Transponder-Schatten-Karte (Active Key Shadow)



Beschreibung	Elektrischer Anschluss	Stichmaß	Länge		F69 Art.-Nr.	P.E.	Krt.
			8/37	8/47			
Bügelgriff-Set zur berührungslosen Türentriegelung, Türgriff-Halbgarnitur (innen) mit Stütznocken	universell	8/37	1200	900	11784155	1	1
		8/47	1200	900	11784118	1	1
		10/37	1200	900	11784076	1	1
		10/47	1200	900	11784039	1	1

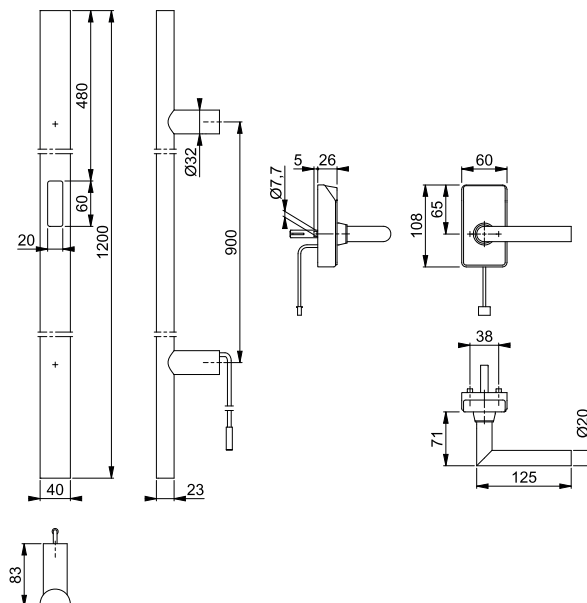

Amsterdam - E5091GC/414NGC/1400Z

duraplus®



HOPPE-eTürbeschlag HandsFree – Edelstahl-Bügelgriff-Set zur berührungslosen Türentriegelung:

Bügelgriff mit D-förmigem Querschnitt, Stangenform (Außenseite):

- Stange: mit Funkmodul, LED am unteren Ende zur Erzeugung des Lichtfeldes (4 Farben zur Auswahl: weiß, blau, grün, rot) und Sensorik zur Bewegungs-Erkennung
- Abstand: unteres Ende zum Boden min. 20 cm bis max. 50 cm
- Stützen: rund, gerade
- Befestigung: verdeckt, Bügelgriff-Befestigungs-System-Nr. 11

Technische Daten:

- Temperaturbereich: Betrieb -20 °C bis +60 °C
- Funk-Frequenzen: 125 kHz / 868 MHz
- Verschlüsselung: AES (Advanced Encryption Standard)
- Erfassungsbereich des Transponders: ca. 1 m
- Betriebsspannung: 8-24V DC
- Belastbarkeit Schaltkontakt: 24V DC, 1,5 A (max.)
- Sendeleistung: 6,3 mW
- Maximale Leistungsaufnahme: 0,7 W
- Schutzart: IP 44
- Elektrischer Anschluss: universell einsetzbar, wahlweise positiver oder negativer Steuerimpuls für Motorschloss

Rosetten-Türgriff-Halbgarnitur mit Steuerungs-Einheit (Innenseite):

- Lagerung: Türgriff lose, Rückholfeder rechts/links verwendbar, wartungsfreies Gleitlager
- Verbindung: HOPPE-Spreizstift, vormontiert in der Unterkonstruktion, für einseitig gebohrte Türen
- Unterkonstruktion: Metall, Stütznocken; für Holztüren
- Befestigung: verdeckt, für Gewindeschrauben M5 oder Mehrzweckschrauben

Zubehör:

- Y-Kabel: zur Verbindung mit dem Motorschloss
- Transponder: 2 St., inkl. Batterie (Typ CR 2450)
- Karten: 1 x Administrations-Karte (Administration Card), 1 x Konfigurations-Karte (Configuration Card), 2 x Zutritts-Karte (Entry Card), 2 x Zutritts-Schatten-Karte (Entry Card Shadow), 2 x Transponder-Schatten-Karte (Active Key Shadow)



archiproducts
DESIGN AWARDS
WINNER 2020

Der eTürbeschlag HandsFree hat 2020 den Archiproducts Design Award in der Kategorie „System, Components and Materials“ gewonnen.



Der eTürbeschlag HandsFree hat im Rahmen des Wettbewerbs „Lösungen des Jahres 2021“ den 1. Preis in der Kategorie „Türen, Tore und Beschläge“ gewonnen.

Beschreibung	Elektrischer Anschluss	Stichmaß	Länge		F69 Art.-Nr.	P.E.	Krt.
			1400	1000			
Bügelgriff-Set zur berührungslosen Türentriegelung, Türgriff-Halbgarnitur (innen) mit Stütznocken	universell	8/37	1400	1000	11784179	1	1
		8/47	1400	1000	11784125	1	1
		10/37	1400	1000	11784088	1	1
		10/47	1400	1000	11784040	1	1

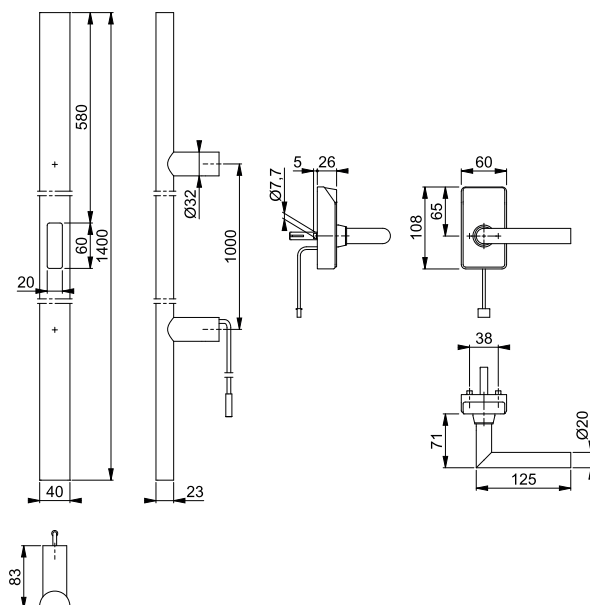

■ **Amsterdam - E5091GC/414NGC/1400Z**



archiproducts
DESIGN AWARDS
—
WINNER 2020

Der eTürbeschlag HandsFree hat 2020 den Archiproducts Design Award in der Kategorie „System, Components and Materials“ gewonnen.



Der eTürbeschlag HandsFree hat im Rahmen des Wettbewerbs „Lösungen des Jahres 2021“ den 1. Preis in der Kategorie „Türen, Tore und Beschläge“ gewonnen.

- HOPPE-eTürbeschlag HandsFree – Edelstahl-Bügelgriff-Set zur berührungslosen Türentriegelung:
Bügelgriff mit D-förmigem Querschnitt, Stangenform (Außenseite):
- Stange: mit Funkmodul, LED am unteren Ende zur Erzeugung des Lichtfeldes (4 Farben zur Auswahl: weiß, blau, grün, rot) und Sensorik zur Bewegungs-Erkennung
 - Abstand: unteres Ende zum Boden min. 20 cm bis max. 50 cm
 - Stützen: rund, gerade
 - Befestigung: verdeckt, Bügelgriff-Befestigungs-System-Nr. 11

Technische Daten:

- Temperaturbereich: Betrieb -20 °C bis +60 °C
 - Funk-Frequenzen: 125 kHz / 868 MHz
 - Verschlüsselung: AES (Advanced Encryption Standard)
 - Erfassungsbereich des Transponders: ca. 1 m
 - Betriebsspannung: 8-24V DC
 - Belastbarkeit Schaltkontakt: 24V DC, 1,5 A (max.)
 - Sendeleistung: 6,3 mW
 - Maximale Leistungsaufnahme: 0,7 W
 - Schutzart: IP 44
 - Elektrischer Anschluss: universell einsetzbar, wahlweise positiver oder negativer Steuerimpuls für Motorschloss
- Rosetten-Türgriff-Halbgarnitur mit Steuerungs-Einheit (Innenseite):
- Lagerung: Türgriff lose, Rückholfeder rechts/links verwendbar, wartungsfreies Gleitlager
 - Verbindung: HOPPE-Spreizstift, vormontiert in der Unterkonstruktion, für einseitig gebohrte Türen
 - Unterkonstruktion: Metall, Stütznocken; für Holztüren
 - Befestigung: verdeckt, für Gewindeschrauben M5 oder Mehrzweckschrauben
- Zubehör:
- Y-Kabel: zur Verbindung mit dem Motorschloss
 - Transponder: 2 St., inkl. Batterie (Typ CR 2450)
 - Karten: 1 x Administrations-Karte (Administration Card), 1 x Konfigurations-Karte (Configuration Card), 2 x Zutritts-Karte (Entry Card), 2 x Zutritts-Schatten-Karte (Entry Card Shadow), 2 x Transponder-Schatten-Karte (Active Key Shadow)



Beschreibung	Elektrischer Anschluss	Stichmaß	Länge		F69 Art.-Nr.	P.E.	Krt.
			8/37	8/47			
Bügelgriff-Set zur berührungslosen Türentriegelung, Türgriff-Halbgarnitur (innen) mit Stütznocken	universell	8/37	1600	1200	11784180	1	1
		8/47	1600	1200	11784131	1	1
		10/37	1600	1200	11784095	1	1
		10/47	1600	1200	11784052	1	1

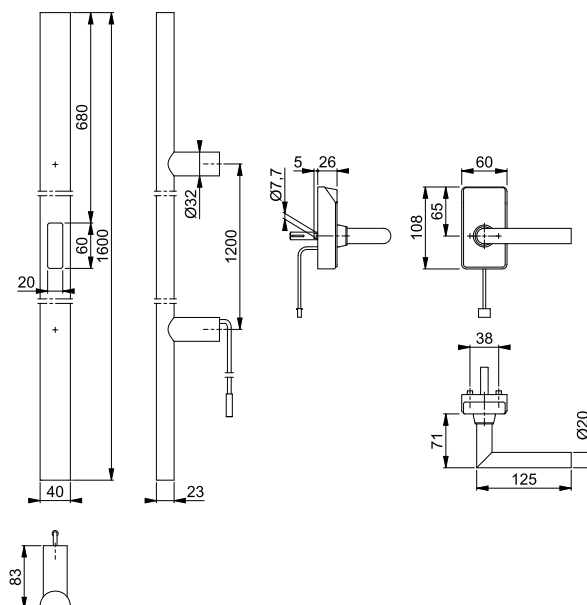



Transponder mit Schatten-Karte

Kunststoff-Transponder mit Schatten-Karte:

- für eTürbeschläge HandsFree, zur berührungslosen Türentriegelung
- Transponder: inkl. Batterie (Typ CR 2450)
- Karte: 1 x Transponder-Schatten-Karte (Active Key Shadow)



Beschreibung	Art.-Nr.	P.E.	Krt.
Transponder mit Schatten-Karte, Stück	11791160	1	1

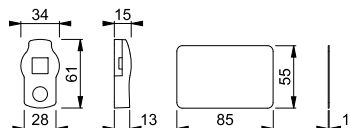

Zutritts-/Schatten-Karte

Zutritts- und Schatten-Karte:

- für eTürbeschläge HandsFree, zur berührungslosen Türentriegelung
- Karten: 1 x Zutritts-Karte (Entry Card), 1 x Zutritts-Schatten-Karte (Entry Shadow Card)

Beschreibung	Art.-Nr.	P.E.	Krt.
Zutritts- und Schatten-Karte, je 1 Stück	11791196	1	1

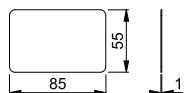

Neu



E5061BC

HOPPE-eTürbeschlag FingerScan – Edelstahl-Bügelgriff, Stangenform mit Fingerscanner:

- Stützen: rund, gerade
- Befestigung: verdeckt, Bügelgriff-Befestigungs-System-Nr. 11

Technische Daten:

- Temperaturbereich: Betrieb -25 °C bis +75 °C
- Schutzart: Türbeschlag IP 44, Controller IP 30
- Fingerscanner: kapazitiver Flächensensor
- Falsch-Akzeptanz-Rate (FAR): 1:10.000.000
- Speicherkapazität: Anzahl der Benutzer in der Basisversion max. 20 (80 Finger), gegen Aufpreis mehr Benutzer (Finger) möglich
- Betriebsspannung Motorschloss: 10-30V DC
- Leistungsaufnahme: max. ca. 1,3W
- Belastbarkeit Schaltkontakt: max. 30V/1A
- Schaltzeit: min. 1s / max. 20s
- Konfiguration/Steuerung: ekey bionyx App

Im Lieferumfang:

- ekey-dLine-Controller (für die Montage des ekey-dLine-Controller wird eine ekey-dLine-Kunststoff-Controller-Montageplatte benötigt, diese gibt es in 2 Ausführungen und Breiten, abgerundet für Holztüren und eckig für Aluminium- und Kunststoff-Türen, diese müssen separat bestellt werden)
- ekey-dLine-Controller-FingerScan-Kabel

duraplus®
ekey
YOUR FINGER. YOUR KEY.



Beschreibung	Elektrischer Anschluss	Länge	F69	F9714M	P.E.	Krt.
		Stichmaß	Art.-Nr.	Art.-Nr.		
Bügelgriff Stangenform mit Fingerscanner, Stück	universell	1000	11946751	11980035	1	1
		700				
		1200	11963925	11980047	1	1
		900				
		1400	11963931	11980059	1	1
		1000				
		1600	11963943	11980060	1	1
		1200				

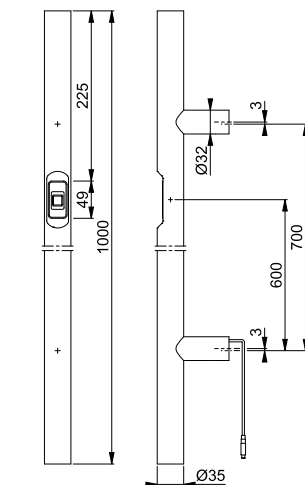

Wichtig: Erforderliche Controller-Montageplatte (ab S. 853) bitte separat bestellen.

Verbindungskabel von Controller zu Motorschloss nicht im Lieferumfang. Bei Bedarf bitte separat bestellen (siehe S. 851).

Weitere Bügelgriff-Befestigungs-Systeme siehe ab S. 878.

Neu

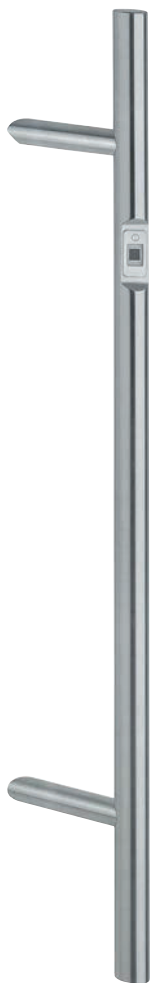

E5062BC

HOPPE-eTürbeschlag FingerScan – Edelstahl-Bügelgriff, Stangenform mit Fingerscanner:

- Stützen: rund, schräg 45°
- Befestigung: verdeckt, Bügelgriff-Befestigungs-System-Nr. 11

Technische Daten:

- Temperaturbereich: Betrieb -25 °C bis +75 °C
- Schutzart: Türbeschlag IP 44, Controller IP 30
- Fingerscanner: kapazitiver Flächensensor
- Falsch-Akzeptanz-Rate (FAR): 1:10.000.000
- Speicherkapazität: Anzahl der Benutzer in der Basisversion max. 20 (80 Finger), gegen Aufpreis mehr Benutzer (Finger) möglich
- Betriebsspannung Motorschloss: 10-30V DC
- Leistungsaufnahme: max. ca. 1,3W
- Belastbarkeit Schaltkontakt: max. 30V/1A
- Schaltzeit: min. 1s / max. 20s
- Konfiguration/Steuerung: ekey bionyx App

Im Lieferumfang:

- ekey-dLine-Controller (für die Montage des ekey-dLine-Controller wird eine ekey-dLine-Kunststoff-Controller-Montageplatte benötigt, diese gibt es in 2 Ausführungen und Breiten, abgerundet für Holztüren und eckig für Aluminium- und Kunststoff-Türen, diese müssen separat bestellt werden)
- ekey-dLine-Controller-FingerScan-Kabel



Beschreibung	Elektrischer Anschluss	Länge	F69	F9714M	P.E.	Krt.
		Stichmaß	Art.-Nr.	Art.-Nr.		
Bügelgriff Stangenform mit Fingerscanner, rechts (für DIN linke Tür), Stück	universell	1000	11963955	11980114	1	1
		700				
		1200	11963967	11980126	1	1
		900				
		1400	11963979	11980138	1	1
Bügelgriff Stangenform mit Fingerscanner, links (für DIN rechte Tür), Stück	universell	1000	11963980	11980145	1	1
		700				
		1200	11946763	11980072	1	1
		900	11963992	11980084	1	1
		1400	11964005	11980096	1	1
		1000				
		1600	11964017	11980102	1	1
		1200				

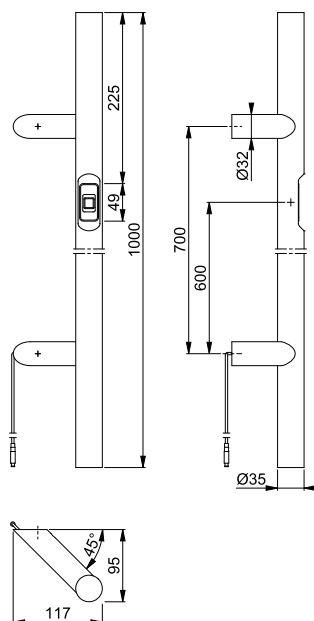

Wichtig: Erforderliche Controller-Montageplatte (ab S. 853) bitte separat bestellen.

Verbindungskabel von Controller zu Motorschloss nicht im Lieferumfang. Bei Bedarf bitte separat bestellen (siehe S. 851).

Weitere Bügelgriff-Befestigungs-Systeme siehe ab S. 878.

Neu



■ **E5091BC**

HOPPE-eTürbeschlag FingerScan – Edelstahl-Bügelgriff mit D-förmigem Querschnitt, Stangenform mit Fingerscanner:

- Stützen: rund, gerade
- Befestigung: verdeckt, Bügelgriff-Befestigungs-System-Nr. 11

Technische Daten:

- Temperaturbereich: Betrieb -25 °C bis +75 °C
- Schutzart: Türbeschlag IP 44, Controller IP 30
- Fingerscanner: kapazitiver Flächensensor
- Falsch-Akzeptanz-Rate (FAR): 1:10.000.000
- Speicherkapazität: Anzahl der Benutzer in der Basisversion max. 20 (80 Finger), gegen Aufpreis mehr Benutzer (Finger) möglich
- Betriebsspannung Motorschloss: 10-30V DC
- Leistungsaufnahme: max. ca. 1,3W
- Belastbarkeit Schaltkontakt: max. 30V/1A
- Schaltzeit: min. 1s / max. 20s
- Konfiguration/Steuerung: ekey bionyx App

Im Lieferumfang:

- ekey-dLine-Controller (für die Montage des ekey-dLine-Controller wird eine ekey-dLine-Kunststoff-Controller-Montageplatte benötigt, diese gibt es in 2 Ausführungen und Breiten, abgerundet für Holztüren und eckig für Aluminium- und Kunststoff-Türen, diese müssen separat bestellt werden)
- ekey-dLine-Controller-FingerScan-Kabel

duraplus®
ekey
YOUR FINGER. YOUR KEY.



Beschreibung	Elektrischer Anschluss	Länge		F69	F9714M	P.E.	Krt.
		Stichmaß	Art.-Nr.	Art.-Nr.			
Bügelgriff D-förmige Stangenform mit Fingerscanner, Stück	universell	1000	11964029	11980151	1	1	
		700					
		1200	11964030	11980163	1	1	
		900					
		1400	11964042	11980175	1	1	
		1000					
		1600	11964054	11980187	1	1	
		1200					

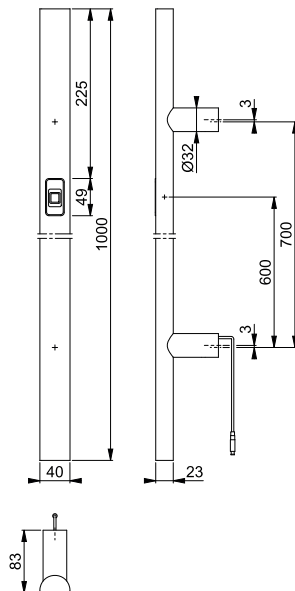

Wichtig: Erforderliche Controller-Montageplatte (ab S. 853) bitte separat bestellen.

Verbindungskabel von Controller zu Motorschloss nicht im Lieferumfang. Bei Bedarf bitte separat bestellen (siehe S. 851).

Weitere Bügelgriff-Befestigungs-Systeme siehe ab S. 878.

Neu



E5092BC

HOPPE-eTürbeschlag FingerScan – Edelstahl-Bügelgriff mit D-förmigem Querschnitt, Stangenform mit Fingerscanner:

- Stützen: rund, schräg 45°
- Befestigung: verdeckt, Bügelgriff-Befestigungs-System-Nr. 11

Technische Daten:

- Temperaturbereich: Betrieb -25 °C bis +75 °C
- Schutzart: Türbeschlag IP 44, Controller IP 30
- Fingerscanner: kapazitiver Flächensensor
- Falsch-Akzeptanz-Rate (FAR): 1:10.000.000
- Speicherkapazität: Anzahl der Benutzer in der Basisversion max. 20 (80 Finger), gegen Aufpreis mehr Benutzer (Finger) möglich
- Betriebsspannung Motorschloss: 10-30V DC
- Leistungsaufnahme: max. ca. 1,3W
- Belastbarkeit Schaltkontakt: max. 30V/1A
- Schaltzeit: min. 1s / max. 20s
- Konfiguration/Steuerung: ekey bionyx App

Im Lieferumfang:

- ekey-dLine-Controller (für die Montage des ekey-dLine-Controller wird eine ekey-dLine-Kunststoff-Controller-Montageplatte benötigt, diese gibt es in 2 Ausführungen und Breiten, abgerundet für Holztüren und eckig für Aluminium- und Kunststoff-Türen, diese müssen separat bestellt werden)
- ekey-dLine-Controller-FingerScan-Kabel



Beschreibung	Elektrischer Anschluss	Länge	F69	F9714M	P.E.	Krt.
		Stichmaß	Art.-Nr.	Art.-Nr.		
Bügelgriff D-förmige Stangenform mit Fingerscanner, rechts (für DIN linke Tür), Stück	universell	1000	11964145	11980230	1	1
		700				
		1200	11964169	11980242	1	1
		900				
		1400	11964170	11980254	1	1
Bügelgriff D-förmige Stangenform mit Fingerscanner, links (für DIN rechte Tür), Stück	universell	1000	11964182	11980266	1	1
		700				
		1200	11964133	11980199	1	1
		900	11964194	11980205	1	1
		1400	11964200	11980217	1	1
		1000				
		1600	11964212	11980229	1	1
		1200				

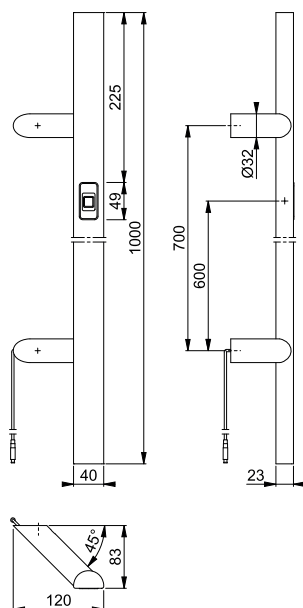

Wichtig: Erforderliche Controller-Montageplatte (ab S. 853) bitte separat bestellen.

Verbindungskabel von Controller zu Motorschloss nicht im Lieferumfang. Bei Bedarf bitte separat bestellen (siehe S. 851).

Weitere Bügelgriff-Befestigungs-Systeme siehe ab S. 878.

Neu



■ **E5095BC**

HOPPE-eTürbeschlag FingerScan – Edelstahl-Bügelgriff mit D-förmigem Querschnitt, U-Form mit Fingerscanner:

• Befestigung: verdeckt, Bügelgriff-Befestigungs-System-Nr. 11

Technische Daten:

- Temperaturbereich: Betrieb -25 °C bis +75 °C
- Schutzart: Türbeschlag IP 44, Controller IP 30
- Fingerscanner: kapazitiver Flächensensor
- Falsch-Akzeptanz-Rate (FAR): 1:10.000.000
- Speicherkapazität: Anzahl der Benutzer in der Basisversion max. 20 (80 Finger), gegen Aufpreis mehr Benutzer (Finger) möglich
- Betriebsspannung Motorschloss: 10-30V DC
- Leistungsaufnahme: max. ca. 1,3W
- Belastbarkeit Schaltkontakt: max. 30V/1A
- Schaltzeit: min. 1s / max. 20s
- Konfiguration/Steuerung: ekey bionyx App

Im Lieferumfang:

- ekey-dLine-Controller (für die Montage des ekey-dLine-Controller wird eine ekey-dLine-Kunststoff-Controller-Montageplatte benötigt, diese gibt es in 2 Ausführungen und Breiten, abgerundet für Holztüren und eckig für Aluminium- und Kunststoff-Türen, diese müssen separat bestellt werden)
- ekey-dLine-Controller-FingerScan-Kabel



Beschreibung	Elektrischer Anschluss	F69		F9714M		P.E.	Krt.
		Stichmaß	Art.-Nr.	Art.-Nr.			
Bügelgriff D-förmige U-Form mit Fingerscanner, Stück	universell	1000	11964066	11980278	1	1	
		1200	11964078	11980285	1	1	
		1400	11964085	11980291	1	1	
		1600	11964091	11980308	1	1	

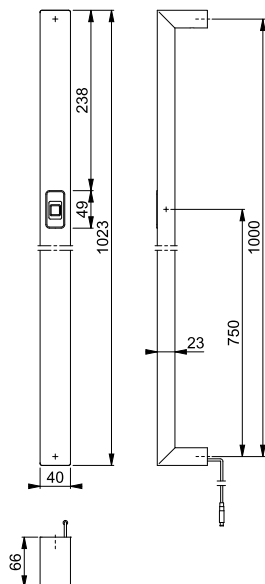

Wichtig: Erforderliche Controller-Montageplatte (ab S. 853) bitte separat bestellen.

Verbindungskabel von Controller zu Motorschloss nicht im Lieferumfang. Bei Bedarf bitte separat bestellen (siehe S. 851).

Weitere Bügelgriff-Befestigungs-Systeme siehe ab S. 878.

Neu



■ E5724BC

HOPPE-eTürbeschlag FingerScan – Edelstahl-Bügelgriff, rechteckige Stangenform mit Fingerscanner:

- Stützen: quadratisch, schräg 45°
- Befestigung: verdeckt, Bügelgriff-Befestigungs-System-Nr. 11

Technische Daten:

- Temperaturbereich: Betrieb -25 °C bis +75 °C
- Schutzart: Türbeschlag IP 44, Controller IP 30
- Fingerscanner: kapazitiver Flächensensor
- Falsch-Akzeptanz-Rate (FAR): 1:10.000.000
- Speicherkapazität: Anzahl der Benutzer in der Basisversion max. 20 (80 Finger), gegen Aufpreis mehr Benutzer (Finger) möglich
- Betriebsspannung Motorschloss: 10-30V DC
- Leistungsaufnahme: max. ca. 1,3W
- Belastbarkeit Schaltkontakt: max. 30V/1A
- Schaltzeit: min. 1s / max. 20s
- Konfiguration/Steuerung: ekey bionyx App

Im Lieferumfang:

- ekey-dLine-Controller (für die Montage des ekey-dLine-Controller wird eine ekey-dLine-Kunststoff-Controller-Montageplatte benötigt, diese gibt es in 2 Ausführungen und Breiten, abgerundet für Holztüren und eckig für Aluminium- und Kunststoff-Türen, diese müssen separat bestellt werden)
- ekey-dLine-Controller-FingerScan-Kabel



Beschreibung	Elektrischer Anschluss	Länge	F69	F9714M	P.E.	Krt.
		Stichmaß	Art.-Nr.	Art.-Nr.		
Bügelgriff rechteckige Stangenform mit Fingerscanner, rechts (für DIN linke Tür), Stück	universell	1000	11964388	11980357	1	1
		700				
		1200	11964395	11980369	1	1
		900				
		1400	11964406	11980370	1	1
Bügelgriff rechteckige Stangenform mit Fingerscanner, links (für DIN rechte Tür), Stück	universell	1000	11964418	11980382	1	1
		700				
		1200	11964425	11980321	1	1
		900				
		1400	11964431	11980333	1	1
		1000	11964443	11980345	1	1
		1200				

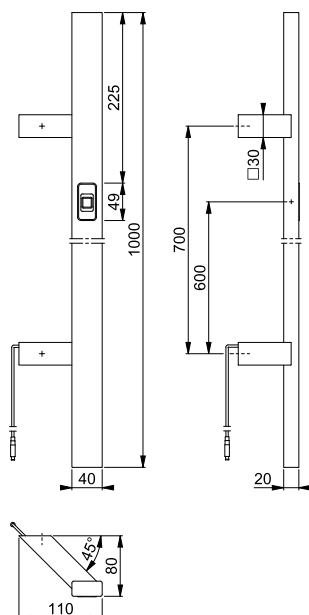

Wichtig: Erforderliche Controller-Montageplatte (ab S. 853) bitte separat bestellen.

Verbindungskabel von Controller zu Motorschloss nicht im Lieferumfang. Bei Bedarf bitte separat bestellen (siehe S. 851).

Weitere Bügelgriff-Befestigungssysteme siehe ab S. 878.

Neu



E5726BC

HOPPE-eTürbeschlag FingerScan – Edelstahl-Bügelgriff, rechteckige Stangenform mit Fingerscanner:

- Stützen: quadratisch, gerade
- Befestigung: verdeckt, Bügelgriff-Befestigungs-System-Nr. 11

Technische Daten:

- Temperaturbereich: Betrieb -25 °C bis +75 °C
- Schutzart: Türbeschlag IP 44, Controller IP 30
- Fingerscanner: kapazitiver Flächensensor
- Falsch-Akzeptanz-Rate (FAR): 1:10.000.000
- Speicherkapazität: Anzahl der Benutzer in der Basisversion max. 20 (80 Finger), gegen Aufpreis mehr Benutzer (Finger) möglich
- Betriebsspannung Motorschloss: 10-30V DC
- Leistungsaufnahme: max. ca. 1,3W
- Belastbarkeit Schaltkontakt: max. 30V/1A
- Schaltzeit: min. 1s / max. 20s
- Konfiguration/Steuerung: ekey bionyx App

Im Lieferumfang:

- ekey-dLine-Controller (für die Montage des ekey-dLine-Controller wird eine ekey-dLine-Kunststoff-Controller-Montageplatte benötigt, diese gibt es in 2 Ausführungen und Breiten, abgerundet für Holztüren und eckig für Aluminium- und Kunststoff-Türen, diese müssen separat bestellt werden)
- ekey-dLine-Controller-FingerScan-Kabel

duraplus®
ekey
YOUR FINGER. YOUR KEY.



Beschreibung	Elektrischer Anschluss	Länge		F69	F9714M	P.E.	Krt.
		Stichmaß	Art.-Nr.	Art.-Nr.			
Bügelgriff rechteckige Stangenform mit Fingerscanner, Stück	universell	1000	11946745	11980394	1	1	
		700					
		1200	11964327	11980400	1	1	
		900					
		1400	11964339	11980412	1	1	
		1000					
		1600	11964340	11980424	1	1	
		1200					

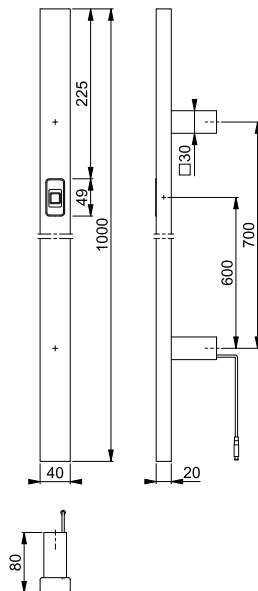

Wichtig: Erforderliche Controller-Montageplatte (ab S. 853) bitte separat bestellen.

Verbindungskabel von Controller zu Motorschloss nicht im Lieferumfang. Bei Bedarf bitte separat bestellen (siehe S. 851).

Weitere Bügelgriff-Befestigungs-Systeme siehe ab S. 878.

Neu



Amsterdam - E86GBC/3332ZA/3310/1400F ES1 (SK2)

duraplus®

HOPPE-eTürbeschlag FingerScan – Edelstahl-Schutz-Langschild-Wechsel-Garnitur mit Zylinder-Abdeckung und Fingerscanner für Außen-/Wohnungsabschluss-Türen:

- geprüft nach **DIN 18257 ES1 (SK2)**
- Lagerung: außen gekröpfter Knopf fest, ummontierbar; innen Türgriff fest/drehbar, wartungsfreies Gleitlager
- Verbindung: HOPPE-Spreizstift
- Zylinder-Abdeckung: gehärteter Stahl, für vorstehende Zylinderlänge 10-18 mm
- Unterkonstruktion: außen Stahl, innen Zamak/Stahl, Stütznocken
- Befestigung: verdeckt, durchgehend, Gewindeschrauben M6

Technische Daten:

- Temperaturbereich: Betrieb -25 °C bis +75 °C
- Schutzart: Türbeschlag IP 44, Controller IP 30
- Fingerscanner: kapazitiver Flächensensor
- Falsch-Akzeptanz-Rate (FAR): 1:10.000.000
- Speicherkapazität: Anzahl der Benutzer in der Basisversion max. 20 (80 Finger), gegen Aufpreis mehr Benutzer (Finger) möglich
- Betriebsspannung Motorschloss: 10-30V DC
- Leistungsaufnahme: max. ca. 1,3W
- Belastbarkeit Schaltkontakt: max. 30V/1A
- Schaltzeit: min. 1s / max. 20s
- Konfiguration/Steuerung: ekey bionyx App

Im Lieferumfang:

- ekey-dLine-Controller (für die Montage des ekey-dLine-Controller wird eine ekey-dLine-Kunststoff-Controller-Montageplatte benötigt, diese gibt es in 2 Ausführungen und Breiten, abgerundet für Holztüren und eckig für Aluminium- und Kunststoff-Türen, diese müssen separat bestellt werden)
- ekey-dLine-Controller-FingerScan-Kabel



Beschreibung	Elektrischer Anschluss	Lochung/Abstand	F69 Art.-Nr.	F9714M Art.-Nr.	P.E.	Krt.		
Wechsel-Garnitur (Knopf/Griff) mit Fingerscanner	universell	42-52	8	72	11964467	11980448	1	5
		67-77	8	92	11964479	11980455	1	5
		10	8	92	11964455	11980436	1	5

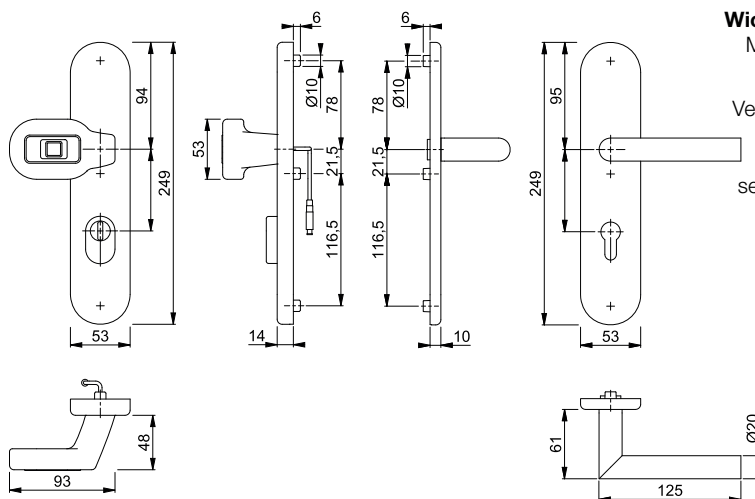

Wichtig: Erforderliche Controller-Montageplatte (ab S. 853) bitte separat bestellen.

Verbindungskabel von Controller zu Motorschloss nicht im Lieferumfang. Bei Bedarf bitte separat bestellen (siehe S. 851).

Neu



■ **Amsterdam - E86GBC/3359ZA/3357N/1400F ES1 (SK2)**

duraplus®



HOPPE-eTürbeschlag FingerScan – Edelstahl-Schutz-Schmalschild-Wechsel-Garnitur mit Zylinder-Abdeckung und Fingerscanner für Profiltüren:

- geprüft nach **DIN 18257 ES1 (SK2)**
- Lagerung: außen gekröpfter Knopf fest, ummontierbar; innen Türgriff fest/drehbar, wartungsfreies Gleitlager
- Verbindung: HOPPE-Spreizstift
- Zylinder-Abdeckung: gehärteter Stahl, für vorstehende Zylinderlänge 10-18 mm
- Unterkonstruktion: außen Stahl, innen Zamak, Stütznocken
- Befestigung: verdeckt, durchgehend, Gewindeschrauben M6



Technische Daten:

- Temperaturbereich: Betrieb -25 °C bis +75 °C
- Schutzart: Türbeschlag IP 44, Controller IP 30
- Fingerscanner: kapazitiver Flächensensor
- Falsch-Akzeptanz-Rate (FAR): 1:10.000.000
- Speicherkapazität: Anzahl der Benutzer in der Basisversion max. 20 (80 Finger), gegen Aufpreis mehr Benutzer (Finger) möglich
- Betriebsspannung Motorschloss: 10-30V DC
- Leistungsaufnahme: max. ca. 1,3W
- Belastbarkeit Schaltkontakt: max. 30V/1A
- Schaltzeit: min. 1s / max. 20s
- Konfiguration/Steuerung: ekey bionyx App

Im Lieferumfang:

- ekey-dLine-Controller (für die Montage des ekey-dLine-Controller wird eine ekey-dLine-Kunststoff-Controller-Montageplatte benötigt, diese gibt es in 2 Ausführungen und Breiten, abgerundet für Holztüren und eckig für Aluminium- und Kunststoff-Türen, diese müssen separat bestellt werden)
- ekey-dLine-Controller-FingerScan-Kabel



Beschreibung	Elektrischer Anschluss			Lochung/Abstand	F69	F9714M	P.E.	Krt.
					Art.-Nr.	Art.-Nr.		
Wechsel-Garnitur (Knopf/Griff) mit Fingerscanner	universell	67-77	8	 92	11964480	11980461	1	5

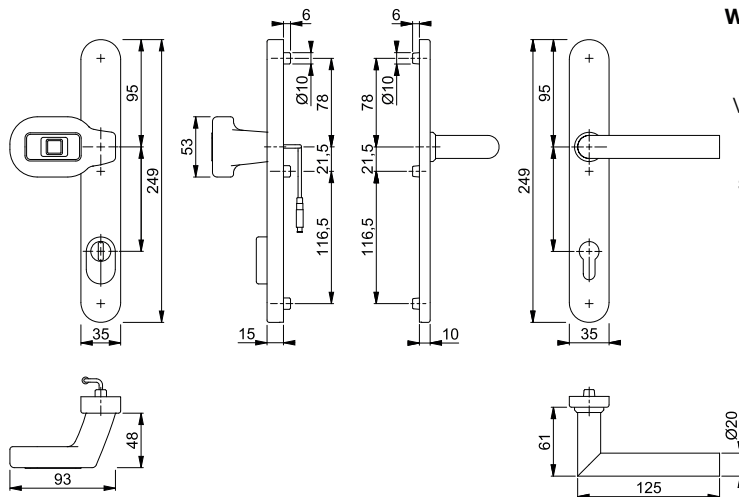

Wichtig: Erforderliche Controller-Montageplatte (ab S. 853) bitte separat bestellen.

Verbindungskabel von Controller zu Motorschloss nicht im Lieferumfang. Bei Bedarf bitte separat bestellen (siehe S. 851).

Neu



Schnellstift

Amsterdam - E86GBC/42H/42NSB-ZA/42HS/1400 ES1 (SK2)

HOPPE-eTürbeschlag FingerScan – Edelstahl-Schutz-Rosetten-Wechsel-Garnitur mit Zylinder-Abdeckung und Fingerscanner für Außen-/Wohnungsabschluss-Türen:

- geprüft nach **DIN 18257 ES1 (SK2)**
- Lagerung: außen gekröpfter Knopf fest, ummontierbar; innen Türgriff lose, Rückholfeder rechts/links verwendbar, wartungsfreies Gleitlager
- Verbindung: **HOPPE-Schnellstift** mit HOPPE-Vollstift (Lochteil)
- Zylinder-Abdeckung: gehärteter Stahl, für vorstehende Zylinderlänge 10-18 mm
- Unterkonstruktion: Stahl, Stütznocken
- Befestigung: verdeckt, durchgehend, Gewindeschrauben M5
- Besonderheit: separate Stahlplatte mit Klebepad für die Befestigung am Türschloss als Anbohrschutz

Technische Daten:

- Temperaturbereich: Betrieb -25 °C bis +75 °C
- Schutzart: Türbeschlag IP 44, Controller IP 30
- Fingerscanner: kapazitiver Flächensensor
- Falsch-Akzeptanz-Rate (FAR): 1:10.000.000
- Speicherkapazität: Anzahl der Benutzer in der Basisversion max. 20 (80 Finger), gegen Aufpreis mehr Benutzer (Finger) möglich
- Betriebsspannung Motorschloss: 10-30V DC
- Leistungsaufnahme: max. ca. 1,3W
- Belastbarkeit Schaltkontakt: max. 30V/1A
- Schaltzeit: min. 1s / max. 20s
- Konfiguration/Steuerung: ekey bionyx App

Im Lieferumfang:

- ekey-dLine-Controller (für die Montage des ekey-dLine-Controller wird eine ekey-dLine-Kunststoff-Controller-Montageplatte benötigt, diese gibt es in 2 Ausführungen und Breiten, abgerundet für Holztüren und eckig für Aluminium- und Kunststoff-Türen, diese müssen separat bestellt werden)
- ekey-dLine-Controller-FingerScan-Kabel



Beschreibung	Elektrischer Anschluss	Lochung/ Abstand	F69		F9714M		P.E.	Krt.
			Art.-Nr.	Art.-Nr.	Art.-Nr.	Art.-Nr.		
Wechsel-Garnitur (Knopf/Griff) mit Fingerscanner	universell	42-52	8	11964492	11980485		1	5
		67-77	8	11964510	11980497		1	5
		10		11964509	11980473		1	5

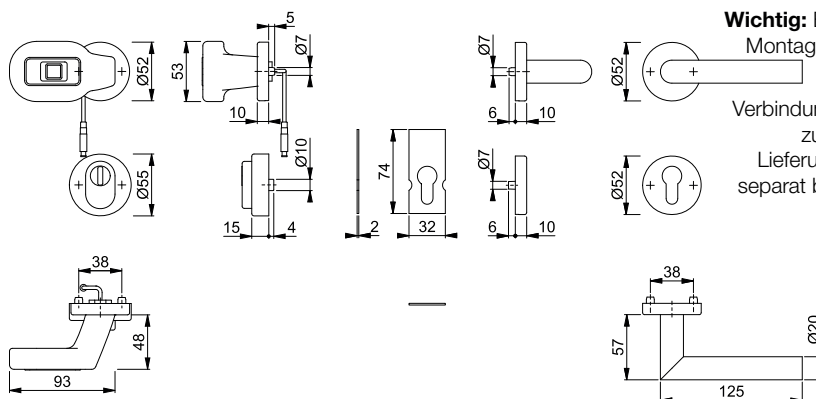

Wichtig: Erforderliche Controller-Montageplatte (ab S. 853) bitte separat bestellen.

Verbindungskabel von Controller zu Motorschloss nicht im Lieferumfang. Bei Bedarf bitte separat bestellen (siehe S. 851).

Neu

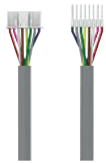

Controller-Kabelübergang-Kabel

ekey-dLine-Controller-Kabelübergang-Kabel:

- wird benötigt, wenn kein ekey-dLine-Kabelübergang verwendet wird
- dieses Kabel verbindet den ekey-dLine-Controller mit dem Kabelübergang anderer Hersteller

Technische Daten:

- Kabelart: LiYY, 0,34 mm²
- Aderanzahl: 8
- Kabellänge: 0,5 m

Beschreibung	Länge	Verwendung					P.E.	Krt.
			Art.-Nr.					
Controller-Kabelübergang-Kabel, Stück	500		11982366				5	25

Neu



Controller-Motorschloss-Kabel (Glutz MINT)

ekey-dLine-Controller-Motorschloss-Kabel:

- steckerfertiges Daten- und Stromverbindungskabel
- wird benötigt, wenn kein Kabel beim Motorschloss mitgeliefert wird
- dieses Kabel verbindet den ekey-dLine-Controller mit dem Motorschloss Glutz MINT

Technische Daten:

- Kabelart: LiYY, 0,34 mm²
- Aderanzahl: 4
- Kabellänge: 3,5 m

Beschreibung	Länge	Verwendung					P.E.	Krt.
			Art.-Nr.					
Controller-Motorschloss-Kabel, Stück	3500	Glutz MINT	11996475				5	25

Neu



Controller-Motorschloss-Kabel (ISEO x1R Smart)

ekey-dLine-Controller-Motorschloss-Kabel:

- steckerfertiges Daten- und Stromverbindungskabel
- wird benötigt, wenn kein Kabel beim Motorschloss mitgeliefert wird
- dieses Kabel verbindet den ekey-dLine-Controller mit dem Motorschloss ISEO x1R Smart

Technische Daten:

- Kabelart: LiYY, 0,34 mm²
- Aderanzahl: 4
- Kabellänge: 3,5 m

Beschreibung	Länge	Verwendung					P.E.	Krt.
			Art.-Nr.					
Controller-Motorschloss-Kabel, Stück	3500	ISEO x1R Smart	11996468				5	25

Neu



Controller-Motorschloss-Kabel (MACO AT-S)

ekey-dLine-Controller-Motorschloss-Kabel:

- steckerfertiges Daten- und Stromverbindungskabel
- wird benötigt, wenn kein Kabel beim Motorschloss mitgeliefert wird
- dieses Kabel verbindet den ekey-dLine-Controller mit dem Motorschloss MACO AT-S

Technische Daten:

- Kabelart: LiYY, 0,34 mm²
- Aderanzahl: 4
- Kabellänge: 3,5 m

Beschreibung	Länge	Verwendung					P.E.	Krt.
			Art.-Nr.					
Controller-Motorschloss-Kabel, Stück	3500	MACO AT-S	11996456				5	25

Neu

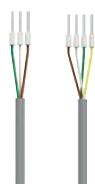

Controller-Motorschloss-Kabel (MSL FlipLock e-drive)

ekey-dLine-Controller-Motorschloss-Kabel:

- steckerfertiges Daten- und Stromverbindungskabel
- wird benötigt, wenn kein Kabel beim Motorschloss mitgeliefert wird
- dieses Kabel verbindet den ekey-dLine-Controller mit dem Motorschloss MSL FlipLock e-drive

Technische Daten:

- Kabelart: LiYY, 0,34 mm²
- Aderanzahl: 4
- Kabellänge: 3,5 m

Beschreibung	Länge	Verwendung	Art.-Nr.				P.E.	Krt.
Controller-Motorschloss-Kabel, Stück	3500	MSL FlipLock e-drive	11996444				5	25

Neu



Controller-Motorschloss-Kabel (universal)

ekey-dLine-Controller-Motorschloss-Kabel:

- wird benötigt, wenn kein Kabel beim Motorschloss mitgeliefert wird
- dieses Kabel verbindet den ekey-dLine-Controller mit dem Motorschloss

Technische Daten:

- Kabelart: LiYY, 0,34 mm²
- Aderanzahl: 3
- Kabellänge: 3,5 m

Beschreibung	Länge	Verwendung	Art.-Nr.				P.E.	Krt.
Controller-Motorschloss-Kabel, Stück	3500	universal	11982391				5	25

Neu



Controller-Motorschloss-Kabel (Winkhaus blueMotion)

ekey-dLine-Controller-Motorschloss-Kabel:

- steckerfertiges Daten- und Stromverbindungskabel
- wird benötigt, wenn kein Kabel beim Motorschloss mitgeliefert wird
- dieses Kabel verbindet den ekey-dLine-Controller mit dem Motorschloss Winkhaus blueMotion

Technische Daten:

- Kabelart: LiYY, 0,34 mm²
- Aderanzahl: 4
- Kabellänge: 0,5 m

Beschreibung	Länge	Verwendung	Art.-Nr.				P.E.	Krt.
Controller-Motorschloss-Kabel, Stück	500	Winkhaus blueMotion	11996973				5	25

Neu



Controller-Motorschloss-Kabel (Winkhaus blueMatic EAV)

ekey-dLine-Controller-Motorschloss-Kabel:

- steckerfertiges Daten- und Stromverbindungskabel
- wird benötigt, wenn kein Kabel beim Motorschloss mitgeliefert wird
- dieses Kabel verbindet den ekey-dLine-Controller mit dem Motorschloss Winkhaus blueMatic EAV

Technische Daten:

- Kabelart: LiYY, 0,34 mm²
- Aderanzahl: 4
- Kabellänge: 3,5 m

Beschreibung	Länge	Verwendung	Art.-Nr.				P.E.	Krt.
Controller-Motorschloss-Kabel, Stück	3500	Winkhaus blueMatic EAV	11996420				5	25

Neu



Controller-Montageplatte (Aluminium-/Kunststofftüren)

ekey-dLine-Kunststoff-Controller-Montageplatte:

- für die Befestigung des ekey-dLine-Controller im Türblatt von Aluminium- und Kunststofftüren
- Befestigung: sichtbar, für Mehrzweckschrauben

Beschreibung	Maße	schwarz	P.E.	Krt.
		Art.-Nr.		
Controller-Montageplatte, Stück	20	11982378	5	25
	24	11982385	5	25

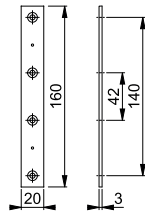

Neu



Controller-Montageplatte (Holztüren)

ekey-dLine-Kunststoff-Controller-Montageplatte:

- für die Befestigung des ekey-dLine-Controller im Türblatt von Holztüren
- Befestigung: sichtbar, für Mehrzweckschrauben

Beschreibung	Maße	schwarz	P.E.	Krt.
		Art.-Nr.		
Controller-Montageplatte, Stück	20	11982408	5	25
	24	11982415	5	25

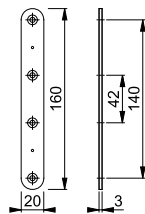

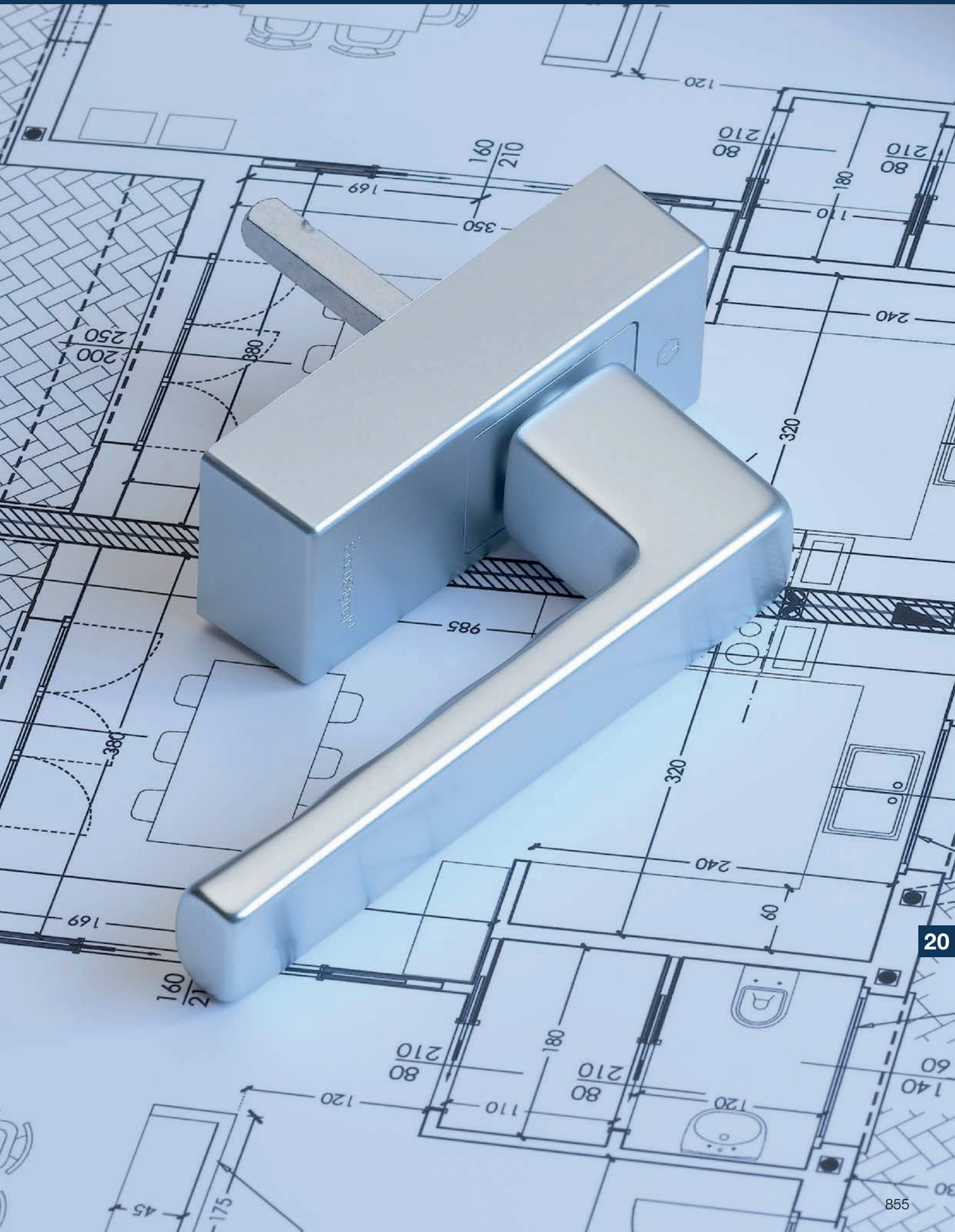



Produktlinie duraplus®

mehr als üblich



SecuSignal®
Amsterdam
E0400
Seite 860



SecuSignal®
Atlanta
0530S
Seite 861



ConnectHome
New York
0810
Seite 862



ConnectHome
Tôkyô
0710
Seite 863



SecuSignal®
Toulon
0737
Seite 864



AutoLock
Trondheim
E1430
Seite 866









mehr als üblich **duraplus**[®]



SecuSignal®

Secustik®

VarioFit®

Amsterdam - E0400/FR-408

duraplus®

HOPPE-eFenstergriff **SecuSignal®** – Edelstahl-Dreh-/Kipp-Funk-Fenstergriff mit **Secustik®** und **VarioFit®**:

- Rastung: 90°
- Abdeckung: Voll-Abdeckkappe
- Unterkonstruktion: Kunststoff, Stütznocken
- Stift: HOPPE-Vollstift, 10 mm Längenvariabilität, stufenlose Anpassung durch integrierte Druckfeder im Griffhals
- Befestigung: verdeckt, Gewindeschrauben M5

Technische Daten:

- Temperaturbereich: Lagerung -20 °C bis +65 °C, Betrieb +5 °C bis +40 °C
- Relative Luftfeuchtigkeit: max. 80 %, nicht kondensierend
- Funk-Protokoll: EnOcean EEP F6-10-00
- Funk-Frequenz: 868 MHz
- Übertragungsrate: 120 kbps +/- 5 %
- Übermittelte Informationen: Griffstellung (geöffnet/gekippt/geschlossen)
- Sendeleistung: max. 10mW EIRP
- Funk-Reichweite: gemäß EnOcean-Spezifikation max. 30 m, abhängig von der Gebäudebeschaffenheit
- Stromversorgung: batterieles, über Energy Harvesting



Beschreibung	Nocken Ø	Stiftl. vorsteh. Schrauben	F69		P.E.	Krt.
			Art.-Nr.			
Funk-Fenstergriff, Stück	10	20-30	11628224		1	10
		M5 x 45/50				
		32-42	11610359		1	10
		M5 x 55/60				

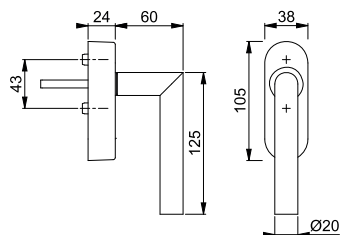

Signalverstärker auf Anfrage.



SecuSignal®

Secu100®

Secustik®

VarioFit®

Atlanta - 0530S/FR-408 100NM

duraplus®

HOPPE-eFenstergriff **SecuSignal®** – Aluminium-Dreh-/Kipp-Funk-Fenstergriff mit **Secu100® + Secustik®** und **VarioFit®**, abschließbar:

• erfüllt die Anforderungen nach **DIN EN 13126-3** (Schutzwirkung Klasse 2) und **DIN EN 1627-1630 RC1-6**

- Schließung: Druckzylinder, Wendeschlüssel
- Rastung: 90°
- Abdeckung: Voll-Abdeckkappe
- Unterkonstruktion: Kunststoff, Stütznocken
- Stift: HOPPE-Vollstift, 10 mm Längenvariabilität, stufenlose Anpassung durch integrierte Druckfeder im Griffhals
- Befestigung: verdeckt, Gewindeschrauben M5

Technische Daten:

- Temperaturbereich: Lagerung -20 °C bis +65 °C, Betrieb +5 °C bis +40 °C
- Relative Luftfeuchtigkeit: max. 80 %, nicht kondensierend
- Funk-Protokoll: EnOcean EEP F6-10-00
- Funk-Frequenz: 868 MHz
- Übertragungsrate: 120 kbps +/- 5 %
- Übermittelte Informationen: Griffstellung (geöffnet/gekippt/geschlossen)
- Sendeleistung: max. 10mW EIRP
- Funk-Reichweite: gemäß EnOcean-Spezifikation max. 30 m, abhängig von der Gebäudebeschaffenheit
- Stromversorgung: batterieles, über Energy Harvesting



Beschreibung	Nocken Ø	Stiftl. vorsteh. Schrauben	F1 Art.-Nr.	F9 Art.-Nr.	F9016 Art.-Nr.	P.E.	Krt.
Funk-Fenstergriff, abschließbar, Stück	10	7 32-42 M5 x 55/60	11513287	11513305	11513317	1	10

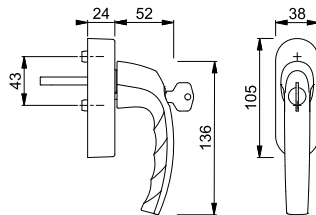

Schließvarianten und Signalverstärker auf Anfrage.



SecuSignal®

Secustik®

VarioFit®

Atlanta - 0530/FR-408

duraplus®

HOPPE-eFenstergriff **SecuSignal®** – Aluminium-Dreh-/Kipp-Funk-Fenstergriff mit **Secustik®** und **VarioFit®**:

- Rastung: 90°
- Abdeckung: Voll-Abdeckkappe
- Unterkonstruktion: Kunststoff, Stütznocken
- Stift: HOPPE-Vollstift, 10 mm Längenvariabilität, stufenlose Anpassung durch integrierte Druckfeder im Griffhals
- Befestigung: verdeckt, Gewindeschrauben M5

Technische Daten:

- Temperaturbereich: Lagerung -20 °C bis +65 °C, Betrieb +5 °C bis +40 °C
- Relative Luftfeuchtigkeit: max. 80 %, nicht kondensierend
- Funk-Protokoll: EnOcean EEP F6-10-00
- Funk-Frequenz: 868 MHz
- Übertragungsrate: 120 kbps +/- 5 %
- Übermittelte Informationen: Griffstellung (geöffnet/gekippt/geschlossen)
- Sendeleistung: max. 10mW EIRP
- Funk-Reichweite: gemäß EnOcean-Spezifikation max. 30 m, abhängig von der Gebäudebeschaffenheit
- Stromversorgung: batterieles, über Energy Harvesting



Beschreibung	Nocken Ø	Stiftl. vorsteh. Schrauben	F1 Art.-Nr.	F9 Art.-Nr.	F9016 Art.-Nr.	P.E.	Krt.
Funk-Fenstergriff, Stück	10	32-42 M5 x 55/60	10804184	10804192	10804205	1	10

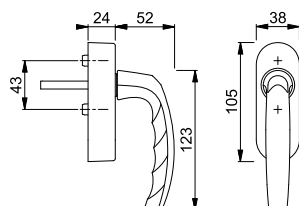

Signalverstärker auf Anfrage.



New York - 0810/FR-415

duraplus®

HOPPE-eFenstergriff ConnectHome – Aluminium-Dreh-/Kipp-Funk-Fenstergriff mit längenvariablem Vierkantstift:

- Rastung: 90°
- Abdeckung: Teil-Abdeckkappe
- Unterkonstruktion: Kunststoff, Stütznocken
- Stift: HOPPE-Vollstift, 10 mm Längenvariabilität, stufenlose Anpassung durch integrierte Druckfeder im Griffhals
- Befestigung: verdeckt, Gewindeschrauben M5

Technische Daten:

- Temperaturbereich: Lagerung -20 °C bis +65 °C, Betrieb +5 °C bis +40 °C
- Relative Luftfeuchtigkeit: max. 80 %, nicht kondensierend
- Funk-Protokoll: EnOcean EEP F6-10-00
- Funk-Frequenz: 868 MHz
- Übertragungsrate: 120 kbps +/- 5 %
- Übermittelte Informationen: Griffstellung (geöffnet/geschlossen)
- Sendeleistung: max. 10mW EIRP
- Funk-Reichweite: gemäß EnOcean-Spezifikation max. 30 m, abhängig von der Gebäudebeschaffenheit
- Stromversorgung: batterieles, über Energy Harvesting



Beschreibung	Nocken Ø	Stiftl. vorsteh. Schrauben	F9 Art.-Nr.	F9016 Art.-Nr.	F9714M Art.-Nr.	P.E.	Krt.
Funk-Fenstergriff, Stück	10	32-42 M5 x 45/50	11831108	11831085	11831115	1	10

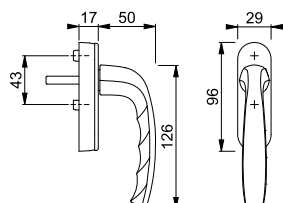



■ **Tōkyō - 0710/FR-415**

duraplus®

HOPPE-eFenstergriff ConnectHome – Aluminium-Dreh-/Kipp-Funk-Fenstergriff mit längenvariablen Vierkantstift:

- Rastung: 90°
- Abdeckung: Teil-Abdeckkappe
- Unterkonstruktion: Kunststoff, Stütznocken
- Stift: HOPPE-Vollstift, 10 mm Längenvariabilität, stufenlose Anpassung durch integrierte Druckfeder im Griffhals
- Befestigung: verdeckt, Gewindeschrauben M5

Technische Daten:

- Temperaturbereich: Lagerung -20 °C bis +65 °C, Betrieb +5 °C bis +40 °C
- Relative Luftfeuchtigkeit: max. 80 %, nicht kondensierend
- Funk-Protokoll: EnOcean EEP F6-10-00
- Funk-Frequenz: 868 MHz
- Übertragungsrate: 120 kbps +/- 5 %
- Übermittelte Informationen: Griffstellung (geöffnet/geschlossen)
- Sendeleistung: max. 10mW EIRP
- Funk-Reichweite: gemäß EnOcean-Spezifikation max. 30 m, abhängig von der Gebäudebeschaffenheit
- Stromversorgung: batterieles, über Energy Harvesting



Beschreibung	Nocken Ø		Stiftl. vorsteh. Schrauben	F1	F9	F9016	P.E.	Krt.
				Art.-Nr.	Art.-Nr.	Art.-Nr.		
Funk-Fenstergriff, Stück	10	7	32-42 M5 x 45/50	11745101	11745113	11731011	1	10

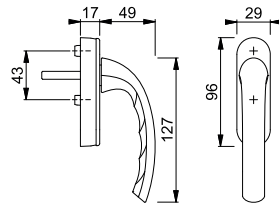



SecuSignal®

Secu100®

Secustik®

VarioFit®

■ Toulon - 0737S/FR-409 100NM

duraplus®

HOPPE-eFenstergriff **SecuSignal®** – Aluminium-Dreh-/Kipp-Funk-Fenstergriff mit **Secu100® + Secustik®** und **VarioFit®**, abschließbar:

• erfüllt die Anforderungen nach **DIN EN 13126-3** (Schutzwirkung Klasse 2) und **DIN EN 1627-1630 RC1-6**

- Schließung: Druckzylinder, Wendeschlüssel
- Rastung: 90°
- Abdeckung: Voll-Abdeckkappe
- Unterkonstruktion: Kunststoff, Stütznocken
- Stift: HOPPE-Vollstift, 10 mm Längensvariabilität, stufenlose Anpassung durch integrierte Druckfeder im Griffhals
- Befestigung: verdeckt, Gewindeschrauben M5

Technische Daten:

- Temperaturbereich: Lagerung -20 °C bis +65 °C, Betrieb +5 °C bis +40 °C
- Relative Luftfeuchtigkeit: max. 80 %, nicht kondensierend
- Funk-Protokoll: EnOcean EEP F6-10-00
- Funk-Frequenz: 868 MHz
- Übertragungsrate: 120 kbps +/- 5 %
- Übermittelte Informationen: Griffstellung (geöffnet/gekippt/geschlossen)
- Sendeleistung: max. 10mW EIRP
- Funk-Reichweite: gemäß EnOcean-Spezifikation max. 30 m, abhängig von der Gebäudebeschaffenheit
- Stromversorgung: batterieles, über Energy Harvesting



Beschreibung	Nocken Ø	Stiftl. vorsteh. Schrauben	F1	F9	F9016	P.E.	Krt.
			Art.-Nr.	Art.-Nr.	Art.-Nr.		
Funk-Fenstergriff, abschließbar, Stück	10	7 32-42 M5 x 55/60	11513159	11513160	11513184	1	10

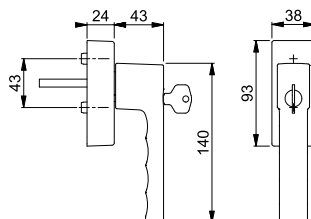

Sonderausführungen und Schließvarianten auf Anfrage.



SecuSignal®
Secustik®
VarioFit®

Toulon - 0737/FR-409

duraplus®

HOPPE-eFenstergriff **SecuSignal®** – Aluminium-Dreh-/Kipp-Funk-Fenstergriff mit **Secustik®** und **VarioFit®**:

- Rastung: 90°
- Abdeckung: Voll-Abdeckkappe
- Unterkonstruktion: Kunststoff, Stütznocken
- Stift: HOPPE-Vollstift, 10 mm Längenvariabilität, stufenlose Anpassung durch integrierte Druckfeder im Griffhals
- Befestigung: verdeckt, Gewindeschrauben M5

Technische Daten:

- Temperaturbereich: Lagerung -20 °C bis +65 °C, Betrieb +5 °C bis +40 °C
- Relative Luftfeuchtigkeit: max. 80 %, nicht kondensierend
- Funk-Protokoll: EnOcean EEP F6-10-00
- Funk-Frequenz: 868 MHz
- Übertragungsrate: 120 kbps +/- 5 %
- Übermittelte Informationen: Griffstellung (geöffnet/gekippt/geschlossen)
- Sendeleistung: max. 10mW EIRP
- Funk-Reichweite: gemäß EnOcean-Spezifikation max. 30 m, abhängig von der Gebäudebeschaffenheit
- Stromversorgung: batterieelos, über Energy Harvesting



Beschreibung	Nocken Ø	Stiftl. vorsteh. Schrauben	F1 Art.-Nr.	F9 Art.-Nr.	F9016 Art.-Nr.	P.E.	Krt.
Funk-Fenstergriff, Stück	10	32-42 M5 x 55/60	10759310	10819976	10819968	1	10

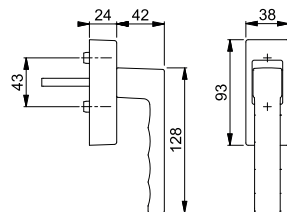

Sonderausführungen auf Anfrage.



duraplus®



■ Trondheim - E1430/FR-400ZV

HOPPE-eFenstergriff AutoLock – Edelstahl-Dreh-/Kipp-Funk-Fenstergriff mit automatischer elektromechanischer Verriegelung:

• erfüllt die Anforderungen nach **DIN EN 13126-3** (Schutzwirkung Klasse 2) und **DIN EN 1627-1630 RC1-6**

- Verriegelung: motorantriebener Schließbolzen
- Rastung: 90°
- Abdeckung: Voll-Abdeckkappe
- Unterkonstruktion: Zamak, Stütznocken
- Stift: HOPPE-Vollstift
- Befestigung: verdeckt, Gewindeschrauben M5

Technische Daten:

- Temperaturbereich: Lagerung -20 °C bis +65 °C, Betrieb +5 °C bis +40 °C
- Relative Luftfeuchtigkeit: max. 80 %, nicht kondensierend
- Funk-Protokoll: EnOcean EEP D2-06-40 (verschlüsselt)
- Funk-Frequenz: 868 MHz
- Verschlüsselung: 128-Bit AES (Advanced Encryption Standard)
- Übertragungsrate: 120 kbps +/- 5 %
- Übermittelte Informationen: Griffstellung (geöffnet/gekippt/geschlossen), Status Schließbolzen, Batteriezustand, zyklisches „Live“-Signal
- Sendeleistung: max. 10mW EIRP
- Funk-Reichweite: gemäß EnOcean-Spezifikation max. 30 m, abhängig von der Gebäudebeschaffenheit
- Repeater: max. 1
- Stromversorgung: batteriebetrieben, Lebensdauer Batterie ca. 2 Jahre (Typ CR 123)
- System-Voraussetzungen: EnOcean-fähiges Empfangsgerät mit implementiertem EEP D2-06-40



SmartHome
Deutschland
AWARD
2021

2. Platz in der Kategorie
BESTES PRODUKT

Der eFenstergriff AutoLock hat im Wettbewerb „SmartHome Deutschland AWARD 2021“ den 2. Platz in der Kategorie „Bestes Produkt“ belegt.

Beschreibung	Nocken Ø	Stiftl. vorsteh. Schrauben	F69 Art.-Nr.	P.E.	Krt.
Funk-Fenstergriff mit automatischer elektromechanischer Verriegelung, Stück	10	32	11768101		1 10
		M5 x 45			
		37	11768113		1 10
		M5 x 50			
		43	11768125		1 10
		M5 x 55			

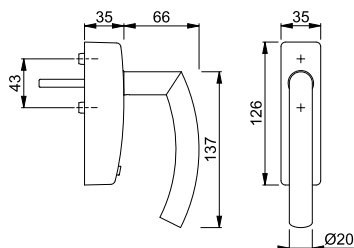

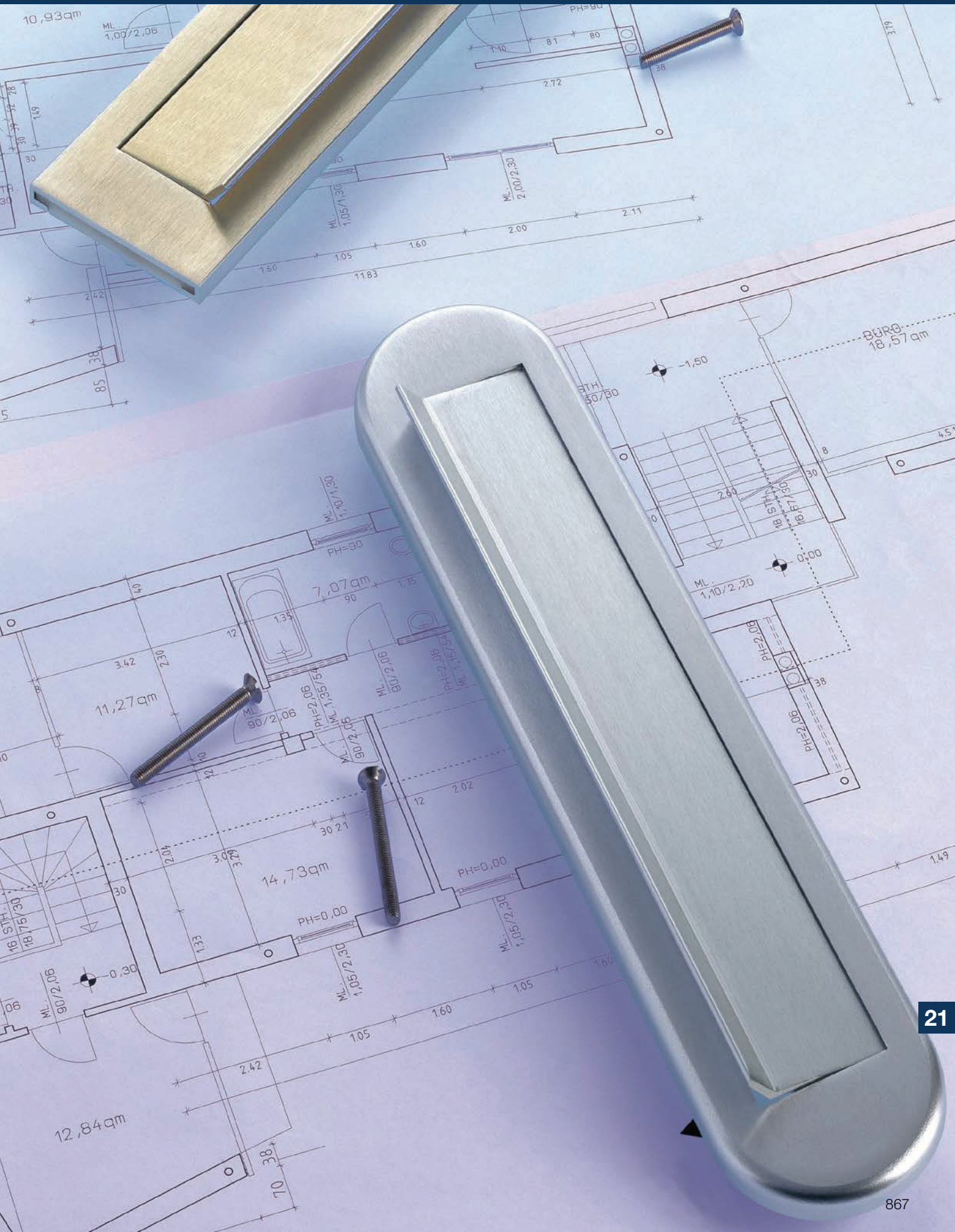



Klingelknopf

Seite 869



Briefeinwürfe

Seite 869



Zylinderring (Dekoring für Profil- zylinderbohrung)

Seite 870

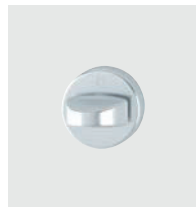

Oliven auf Rosetten (für Türspalt- Sicherung)

Seite 870



Hinweisschilder

Seite 871



Türstopper

Seite 872

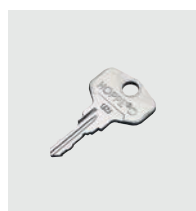

Fenstergriff- Schlüssel

Seite 873





E633

HOPPE-Edelstahl-Klingelknopf:

- Unterkonstruktion: Kunststoff
- Befestigung: verdeckt, Mehrzweckschrauben und Dübel
- Anschluss: nur verwendbar für Schutzkleinspannung nach **VDE 0100 § 8** (max. 42 Volt)



Beschreibung	F69			P.E.	Krt.
	Art.-Nr.				
Klingelknopf, Stück	6677223			5	30

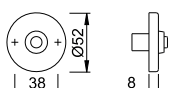

403

HOPPE-Aluminium-Briefeinwurf für Außentüren:

- Unterkonstruktion: Kunststoff mit Schachtansatz, Stütznocken
- Befestigung: verdeckt, durchgehend, Gewindeschrauben M5, für die Montage wird in der Tür eine Schachtausschnittgröße von 295 x 55 mm benötigt
- Besonderheit: Einwurflappe mit Regenabtropfkante

Beschreibung	F1		F2		P.E.	Krt.
	Art.-Nr.		Art.-Nr.			
Briefeinwurf, Stück	523146		545544		1	15

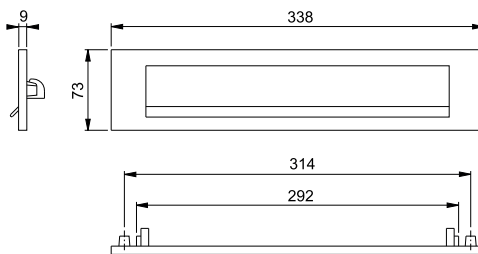

454

HOPPE-Aluminium-Briefeinwurf für Außentüren:

- Unterkonstruktion: Kunststoff mit Schachtansatz, Stütznocken
- Befestigung: verdeckt, durchgehend, Gewindeschrauben M5, für die Montage wird in der Tür eine Schachtausschnittgröße von 295 x 55 mm benötigt
- Besonderheit: Einwurflappe mit Regenabtropfkante

Beschreibung	F1		F2		F9		P.E.	Krt.
	Art.-Nr.		Art.-Nr.		Art.-Nr.			
Briefeinwurf, Stück	6896377		6896385		1960767		1	15

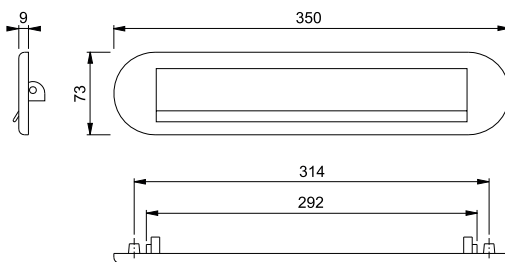



E795

- HOPPE-Edelstahl-Zylinder-Ring:
- Dekoring für Profilylinderbohrung
 - Befestigung: aufsteckbar



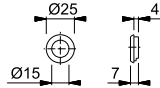

Beschreibung				F69				P.E.	Krt.
				Art.-Nr.					
Zylinderring, Stück				2904863				5	30



OL92/42KS

HOPPE-Aluminium-Olive auf Rosette für Türspalt-Sicherungen an Außen-/Wohnungsabschluss-Türen (Innenseite):

- Lagerung: Olive fest/drehbar
- Verbindung: HOPPE-Vollstift (Stiftteil)
- Unterkonstruktion: Kunststoff
- Befestigung: verdeckt, Mehrzweckschrauben

Beschreibung				F1	F2	F4	F9	P.E.	Krt.
				Art.-Nr.	Art.-Nr.	Art.-Nr.	Art.-Nr.		
Olive auf Rosette für Türspalt-Sicherung, Stück		8/40		6988513	6988596	6988380	8146953	5	30
Beschreibung				F8707	F9016			P.E.	Krt.
Olive auf Rosette für Türspalt-Sicherung, Stück		8/40		8068017	6988166			5	30

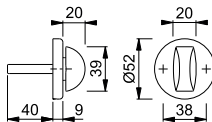

OL92/55S

HOPPE-Aluminium-Olive auf Rosette für Türspalt-Sicherungen an Profiltüren (Innenseite):

- Lagerung: Olive fest/drehbar
- Verbindung: HOPPE-Vollstift (Stiftteil)
- Unterkonstruktion: Zamak
- Befestigung: verdeckt, Mehrzweckschrauben

Beschreibung				F1	F9	F8707	F9016	P.E.	Krt.
				Art.-Nr.	Art.-Nr.	Art.-Nr.	Art.-Nr.		
Olive auf Rosette für Türspalt-Sicherung, Stück		8/40		2126213	2397398	2126230	2126248	5	30

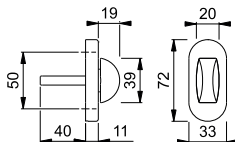



■ EOL28/42KS

HOPPE-Edelstahl-Olive auf Rosette für Türspalt-Sicherungen an Außen-/Wohnungsabschluss-Türen (Innenseite):

- Lagerung: Olive fest/drehbar
- Verbindung: HOPPE-Vollstift (Stiftteil)
- Unterkonstruktion: Kunststoff
- Befestigung: verdeckt, Mehrzweckschrauben



Beschreibung		F69				P.E.	Krt.
		Art.-Nr.					
Olive auf Rosette für Türspalt-Sicherung, Stück	8/40	6805295				5	30

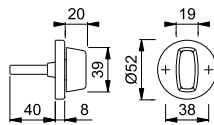

■ EOL28/55S

HOPPE-Edelstahl-Olive auf Rosette für Türspalt-Sicherungen an Profiltüren (Innenseite):

- Lagerung: Olive fest/drehbar
- Verbindung: HOPPE-Vollstift (Stiftteil)
- Unterkonstruktion: Zamak
- Befestigung: verdeckt, Mehrzweckschrauben



Beschreibung		F69				P.E.	Krt.
		Art.-Nr.					
Olive auf Rosette für Türspalt-Sicherung, Stück	8/40	2116728				5	30

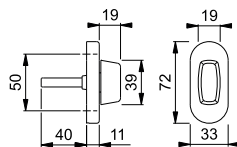



■ E664

HOPPE-Edelstahl-Hinweisschild:

- mit Piktogramm
- Befestigung: sichtbar, Mehrzweckschrauben



Beschreibung	Piktogramm	F69				P.E.	Krt.
		Art.-Nr.					
Hinweisschild Behinderten-WC, Stück		605248				5	30
Hinweisschild Damen-WC, Stück		605224				5	30
Hinweisschild Herren-WC, Stück		605231				5	30

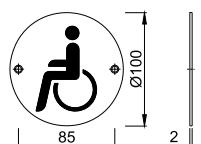



E665

HOPPE-Edelstahl-Hinweisschild:

- mit Piktogramm
- Befestigung: sichtbar, Mehrzweckschrauben



Beschreibung	Pikto-gramm	F69	P.E.	Krt.
		Art.-Nr.		
Hinweisschild Behinderten-WC, Stück		605279	5	30
Hinweisschild Damen-WC, Stück		605255	5	30
Hinweisschild Herren-WC, Stück		605262	5	30

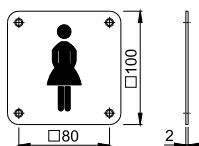

E484

HOPPE-Edelstahl-Boden-Türstopper:

- mit einseitigem Gummipuffer
- Befestigung: sichtbar, Mehrzweckschraube und Dübel, Abdeckkappe für Schraubenkopf



Beschreibung	F69	schwarz	P.E.	Krt.
	Art.-Nr.	Art.-Nr.		
Boden-Türstopper, Stück	604531		5	25
Distanzplatte für E484, Höhe 14,5 mm, Stück		6746069	5	25

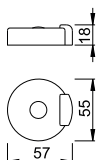

E487

HOPPE-Edelstahl-Wand-Türstopper:

- mit aufgesetztem Gummipuffer
- Befestigung: verdeckt, Mehrzweckschraube und Dübel



Beschreibung	F69	P.E.	Krt.
	Art.-Nr.		
Wand-Türstopper, Stück	606511	5	30



K486

HOPPE-Kunststoff-Boden-Türstopper:

- mit aufgesetztem Gummipuffer
- Befestigung: verdeckt, Mehrzweckschraube und Dübel

Beschreibung	F5003	F7038	F9016	P.E.	Krt.
	Art.-Nr.	Art.-Nr.	Art.-Nr.		
Boden-Türstopper, Stück	538539	714094	566174	5	25





K487

HOPPE-Kunststoff-Wand-Türstopper:

- mit aufgesetztem Gummipuffer
- Befestigung: verdeckt, Mehrzweckschraube und Dübel

Beschreibung	F5003 Art.-Nr.	F7038 Art.-Nr.	F9016 Art.-Nr.	P.E.	Krt.
Wand-Türstopper, Stück	538584	669554	566501	5	30



M498

HOPPE-Messing-Boden-Türstopper:

- mit Gummipuffer-Ring
- Befestigung: verdeckt, Stockschraube und Dübel



Beschreibung	F49 Art.-Nr.	F71 Art.-Nr.	P.E.	Krt.
Boden-Türstopper, Stück	1890965	1890949	5	25



Fenstergriff-Schlüssel

Eisen-Fenstergriff-Schlüssel:

- für Schließzylinder von abschließbaren HOPPE-Fenstergriffen



Beschreibung	Schließung	vernickelt Art.-Nr.	P.E.	Krt.
Fenstergriff-Schlüssel, Stück	2D156	4449926	100	600
	2W153	837755	100	600
	4W1323	840571	100	600
	857(SZ19)	1694673	100	1000
	H001	1884371	100	600

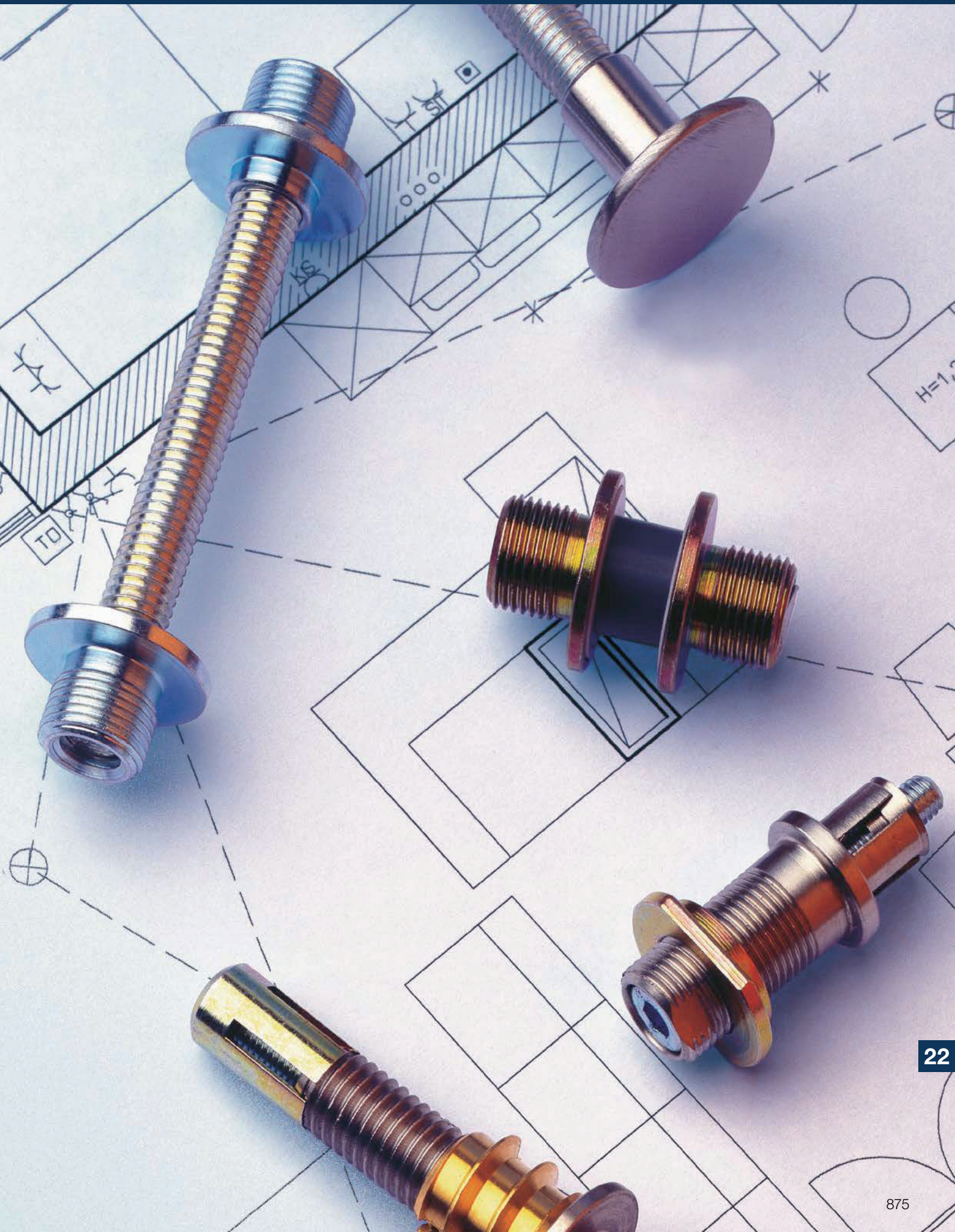



Bügelgriff-Befestigungs-Systeme

Seite 878



Bohrhilfen und Werkzeuge

Seite 881



Stütznocken-Set und Montagehilfe

Seite 883



Bohrhilfe (Z-RFL18)

Seite 883

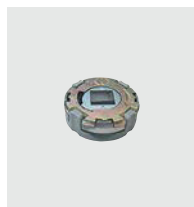

Rückholfederpaket (Z-RFL18)

Seite 883



Rosetten-Montagemodule

Seite 884



Stifte

Seite 885



Aufsteckhülsen

Seite 893



Führungsringe

Seite 893



Zubehör-Set

(für Innentür-Garnituren)

Seite 893



Innensechskant-Schlüssel

Seite 893



Demontage-Schlüssel

Seite 894



Innensechskant-Schrauben

Seite 894

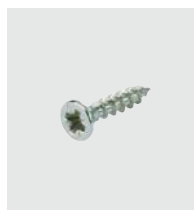

Mehrzweck-schrauben

Seite 894



Gewinde-schrauben

Seite 894



Schrauben-Sets

(für Innentür-Garnituren)

Seite 896



Schrauben-Sets

(für FS-Garnituren)

Seite 896

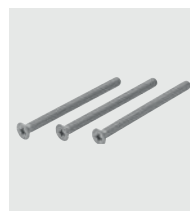

Schrauben-Sets

(für Profiltür-Schutzbeschläge/-Garnituren)

Seite 897



Schrauben-Sets

(für Fenstergriffe)

Seite 898



Schrauben-Sets

(für Fenstertür-Rosetten-Garnituren)

Seite 898



Befestigungs-Sets

(Sertos®)

Seite 899



Befestigungs-Sets

(für Profiltür-Schutzbeschläge/-Garnituren)

Seite 902



Befestigungs-Sets

(für Schutzbeschläge)

Seite 906



Befestigungs-Sets

(für FS-Schutzbeschläge)

Seite 920



Befestigungs-Sets

(für Kombi-Schutzbeschläge)

Seite 921



Befestigungs-Sets

(für Hebe-Schiebetür-Garnituren)

Seite 922



Blindsteckmuttern

Seite 923



Spreiznocken

Seite 924



Dübel

Seite 925



Nocken-Aufsteckring

Seite 926



Distanzplatte

(für U26)

Seite 926



Bügelgriff-Befestigungs-System-Nr. 1

HOPPE-Bügelgriff-Befestigungs-System-Nr. 1:

- für einseitige Befestigung an Aluminium- und Kunststofftüren sowie Holztüren mit Stahlrahmenarmierung, Ausnahme Türen mit Einkammerprofilen
- **Achtung:** Die Materialdicke muss im Bereich der Spreizung mind. 2 mm betragen!

Beschreibung	V-Maß	Art.-Nr.				P.E.	Krt.
BS-100/B, Stück	6-11	6522924				1	10
BS-101/B, Stück	11-16	625864				1	10
BS-102/B, Stück	16-21	625871				1	10
BS-103/B, Stück	21-26	6293153				1	10
BS-104/B, Stück	26-31	659616				1	10
BS-105/B, Stück	31-36	654819				1	10
BS-106/B, Stück	36-41	625888				1	10

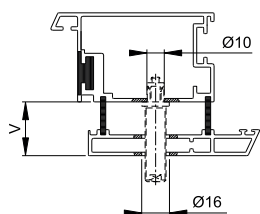

Aluminium-Profil

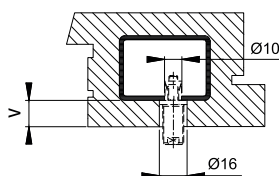

Holz-Profil

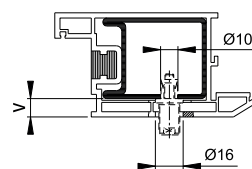

Kunststoff-Profil

Bitte beachten Sie, dass es sich hier um Preise je Befestigungspunkt handelt.

Bohrschablone siehe S. 881.



Bügelgriff-Befestigungs-System-Nr. 2

HOPPE-Bügelgriff-Befestigungs-System-Nr. 2:

- für einseitige Befestigung an Holztüren

Beschreibung	Art.-Nr.					P.E.	Krt.
BS-201/B, Stück	562879					1	10

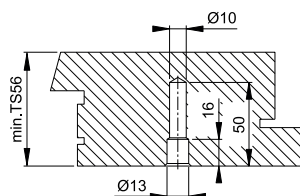

Holz-Profil

Bitte beachten Sie, dass es sich hier um Preise je Befestigungspunkt handelt.

Bohrschablone siehe S. 881.



Bügelgriff-Befestigungs-System-Nr. 5

HOPPE-Bügelgriff-Befestigungs-System-Nr. 5:

- für paarweise Befestigung an Aluminium-, Holz- und Kunststofftüren

Beschreibung				Art.-Nr.				P.E.	Krt.
BS-502/B, Stück	47-57			763870				1	10
BS-503/B, Stück	57-67			646753				1	10
BS-504/B, Stück	67-77			649808				1	10

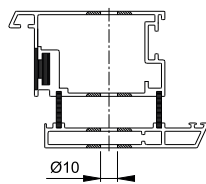

Aluminium-Profil

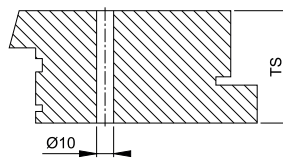

Holz-Profil

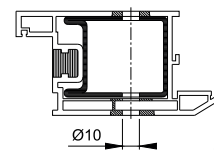

Kunststoff-Profil

Bitte beachten Sie, dass es sich hier um Preise je Befestigungspunkt handelt.

Bohrschablone siehe S. 881.



Bügelgriff-Befestigungs-System-Nr. 7

HOPPE-Bügelgriff-Befestigungs-System-Nr. 7:

- für paarweise Befestigung an Glastüren

Beschreibung				Art.-Nr.				P.E.	Krt.

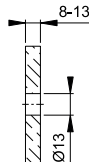

Glastür

Bitte beachten Sie, dass es sich hier um Preise je Befestigungspunkt handelt.



Bügelgriff-Befestigungs-System-Nr. 8

HOPPE-Bügelgriff-Befestigungs-System-Nr. 8:

- für einseitige Befestigung mit Blindrosette an Aluminium-, Holz- und Kunststofftüren;
Ausnahme Türen mit Einkammerprofilen

Beschreibung			Blindroset. Ø	F69 Art.-Nr.				P.E.	Krt.
BS-811/B, Stück	47-57		25	829316				1	10
BS-812/B, Stück	57-67		25	820641				1	10
BS-813/B, Stück	67-77		25	6808562				1	10

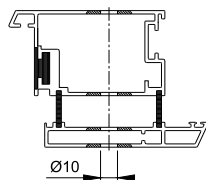

Aluminium-Profil

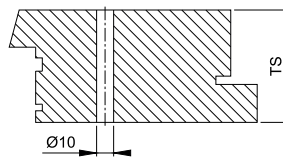

Holz-Profil

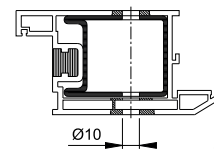

Kunststoff-Profil

Bitte beachten Sie, dass es sich hier um Preise je Befestigungspunkt handelt.

Bohrschablone siehe S. 881.



Bügelgriff-Befestigungs-System-Nr. 9

HOPPE-Bügelgriff-Befestigungs-System-Nr. 9:
 • für einseitige Befestigung mit Blindrosette an Glastüren

Beschreibung		Blindroset. Ø	F69	P.E.	Krt.
			Art.-Nr.		
BS-901/B, Stück	8-12	25	763016	1	10
BS-901/C, Stück	8-12	30	763054	1	10

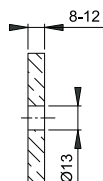

Glastür

Bitte beachten Sie,
 dass es sich hier
 um Preise je
 Befestigungs-
 Punkt handelt.

Bügelgriff-Befestigungs-System-Nr. 10



HOPPE-Bügelgriff-Befestigungs-System-Nr. 10:
 • für einseitige Befestigung mit Kunststoff-Spreizdübel (S10) an Wänden

Beschreibung	Art.-Nr.	P.E.	Krt.

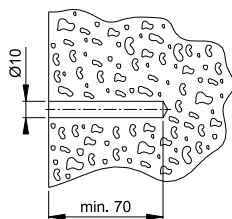

Wand

Bitte beachten Sie,
 dass es sich hier
 um Preise je
 Befestigungs-
 Punkt handelt.

Bügelgriff-Befestigungs-System-Nr. 11



HOPPE-Bügelgriff-Befestigungs-System-Nr. 11:
 • für einseitige Befestigung an Aluminium-, Holz- und Kunststofftüren; Ausnahme Türen mit Einkammerprofilen
 • **Achtung:** Abweichende Vorkammer[V]-Maße bei Kunststoff-Profilen beachten!

Beschreibung	V-Maß	Gewinde- länge	F69	P.E.	Krt.
			Art.-Nr.		
BS-1101/kurz, Stück	11-16	20	1841717	1	10
BS-1101/kurz, 50 Stück	11-16	20	1841725	50	500
BS-1102/lang, Stück		46	1841733	1	10
BS-1102/lang, 50 Stück		46	1841750	50	500
BS-1103/mittel, Stück	11-26	25	2149116	1	10
BS-1104/mittel, Stück	11-31	30	2881278	1	10

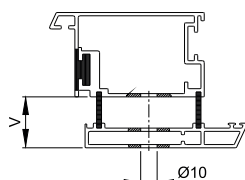

Aluminium-Profil

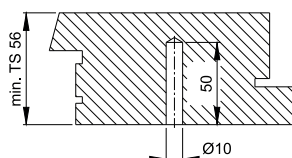

Holz-Profil

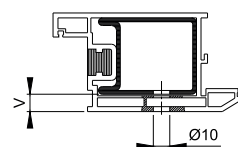

Kunststoff-Profil

Bitte beachten Sie,
 dass es sich hier
 um Preise je
 Befestigungs-
 Punkt handelt.

Bohrhilfen und Flachsenker (Bügelgriffe/Schutzrosetten)



HOPPE-Bohrhilfe-Set 1:

- für die Türvorbereitung zur Montage von HOPPE-Bügelgriffen sowie runden und quadratischen HOPPE-Schutzrosetten
- Bohrhilfe für Bügelgriffe, Bohrhilfe für Schutzrosetten, Flachsenker 10/13 und 10/16

Beschreibung	Art.-Nr.	P.E.	Krt.
Bohrhilfe-Set 1: Bohrhilfe für Bügelgriffe, Bohrhilfe für Schutzrosetten, Flachsenker 10/13 und 10/16, je 1 Stück	6300859	1	1
Bohrhilfe-Set 2: Bohrhilfe für Bügelgriffe und Flachsenker 10/16, je 1 Stück	6927156	1	1
Bohrhilfe für Bügelgriffe, Stück	6300867	1	1

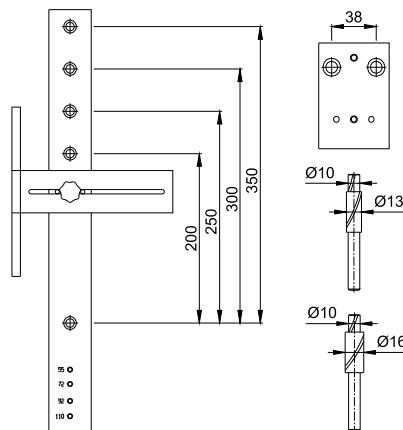

Die Bohrhilfen-Sets erhalten Sie in einem Muster-Koffer.

Bohrhilfe und Bohrer (Türbeschläge)

HOPPE-Bohrhilfe-Set:

- für die Türvorbereitung zur Montage von HOPPE-Schutzbeschlägen für Außentüren, -Schutz-Schmalschild-Garnituren und -Schmalschild-Garnituren für Profiltüren sowie -Rosetten-Garnituren für Innentüren
- Bohrhilfe mit Führungsbolzen für 8, 9 und 10 mm Griffloch-Vierkant, Führungsbolzen für 7, 8 und 17 mm Schlüsselloch, Bohrer mit Ø 7,5 und 10,5 mm, je 1 Stück



Beschreibung	Art.-Nr.	P.E.	Krt.

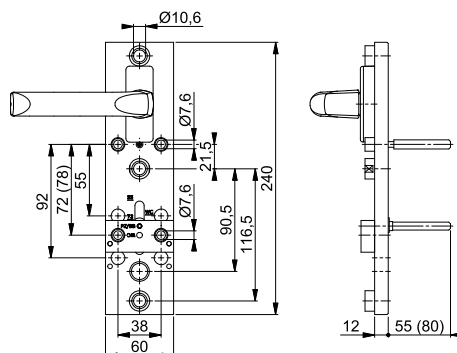

Das Bohrhilfen-Set erhalten Sie in einem Muster-Koffer.

Bohr- und Montagehilfe

HOPPE-Bohr- und Montagehilfe:

- für die Türvorbereitung zur Montage von **HOPPE-SchnellstiftPlus**-Garnituren mit Flachrosetten und Stütznocken
- für die Montage von **HOPPE-SchnellstiftPlus**-Garnituren mit selbstklebenden Flachrosetten
- für die Türvorbereitung zur Montage von HOPPE-Rosetten-Garnituren für Innentüren

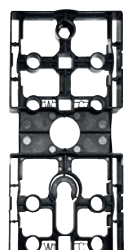

Beschreibung	schwarz Art.-Nr.	P.E.	Krt.
	11539318	1	10

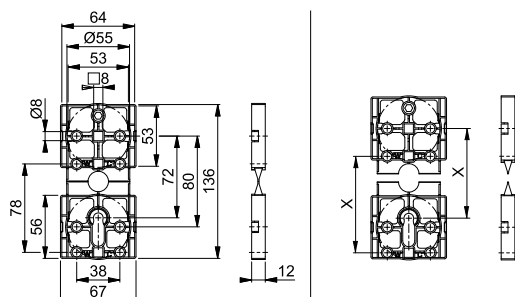



Stütznocken-Set und -Montagehilfe

HOPPE-Kunststoff-Stütznocken-Set und -Montagehilfe:

- zur Türdickenüberbrückung bei der Montage der Griffrosetten E847N, E848N, E849N und der Schlüsselrosetten E847NS, E848NS, E849NS

Beschreibung		Länge	F7503				P.E.	Krt.
			Art.-Nr.					
Stütznocken-Set und -Montagehilfe	45-75	34/44/54	3807109				50	200

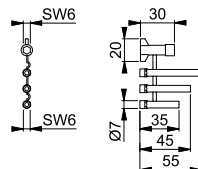

Bohrhilfe (Z-RFL18)

HOPPE-Bohrhilfe:

- für die Türvorbereitung zur Montage der HOPPE-Rückholfeder Z-RFL18 bei den flachen HOPPE-Griffrosetten mit Stütznocken

Beschreibung				schwarz				P.E.	Krt.
				Art.-Nr.					
Bohrhilfe für Rückholfeder Z-RFL18, Stück				3759581				10	100

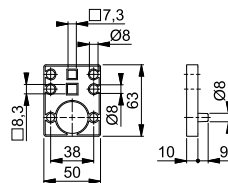

Z-RFL18

HOPPE-Rückholfederpaket Z-RFL18:

- rechts oder links verwendbar
- für flache Griffrosetten mit Stütznocken

Beschreibung		8	verzinkt					P.E.	Krt.
			Art.-Nr.						
Rückholfederpaket Z-RFL18, Stück			3825024					10	50



UP19/RFL

HOPPE-Rosetten-Montagemodul für Außentüren (Innenseite):

- Lagerung: für Türgriff lose, Rückholfeder rechts/links verwendbar, wartungsfreies Gleitlager
- Verbindung: für **HOPPE-Schnellstift** mit HOPPE-Vollstift, vormontiert in der Unterkonstruktion
- Unterkonstruktion: Stahl, Stütznocken; für Aluminium-, Holz- und Kunststofftüren
- Befestigung: verdeckt, zusätzliche 4-fach diagonale Befestigungs-Möglichkeit, für Mehrzweckschrauben

Beschreibung			F7503				P.E.	Krt.
			Art.-Nr.					
Rosetten-Montagemodul, Stück		10/62		3556864			10	40
		10/72		3556872			10	40

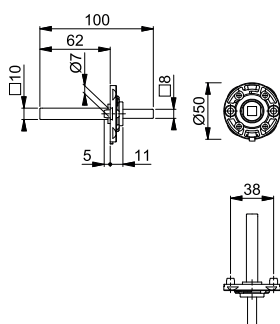

UP52/RFL

HOPPE-Rosetten-Montagemodul für Außentüren (Innenseite):

- Lagerung: für Türgriff lose, Rückholfeder rechts/links verwendbar, wartungsfreies Gleitlager
- Verbindung: für **HOPPE-Schnellstift** mit HOPPE-Vollstift, vormontiert in der Unterkonstruktion
- Unterkonstruktion: Stahl, Stütznocken; für Aluminium-, Holz- und Kunststofftüren
- Befestigung: verdeckt, zusätzliche 4-fach diagonale Befestigungs-Möglichkeit, für Mehrzweckschrauben

Beschreibung			F7503				P.E.	Krt.
			Art.-Nr.					
Rosetten-Montagemodul, Stück		10/62		3556881			10	50
		10/72		3556899			10	50

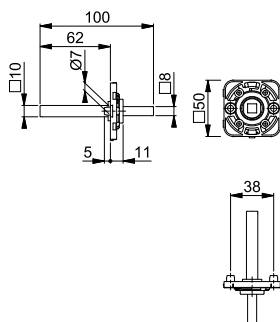

Vollstift

HOPPE-Eisen-Vollstift:



Beschreibung	Stiftlänge	verzinkt Art.-Nr.	P.E.	Krt.
Vollstift, Stück	55	6478077	10	100
	60	4168468	10	100
	65	4170258	10	100
	70	4192641	10	100
	80	4342709	10	100
	100	4187161	10	100
	120	4189563	10	100
	130	4189589	10	100
	140	4191478	10	100
	150	4220210	10	100
	160	4220228	10	100
	110	726325	10	100
	130	692699	10	100

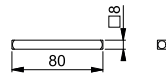

Vollstift, abgerundet



HOPPE-Eisen-Vollstift, abgerundet:
 • für HOPPE-Hebe-Schiebetür-Garnituren

Beschreibung		Stiftlänge	Stiftl. vorsteh.	verzinkt Art.-Nr.		P.E.	Krt.
Vollstift, abgerundet, Stück	10	53	25	11608420		10	100
		58	30	11608444		10	100
		63	35	11608456		10	100
		68	40	11608468		10	100
		73	45	11608475		10	100
		78	50	11608481		10	100
		83	55	11608505		10	100
		88	60	11608511		10	100
		93	65	11608535		10	100
		98	70	11608602		10	100
		103	75	11608547		10	100
		108	80	11608559		10	100
		113	85	11608560		10	100
		118	90	11608614		10	100

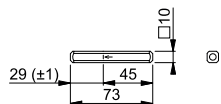

Vollstift, beidseitig abgesetzt

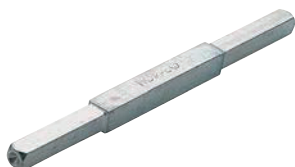

HOPPE-Eisen-Vollstift, beidseitig abgesetzt:
 • von 10 auf 8 mm

Beschreibung		Stiftlänge	verzinkt Art.-Nr.		P.E.	Krt.
Vollstift, beidseitig abgesetzt, Stück	10	145	10799611		10	100
		150	10799590		10	100
		155	10799629		10	100
		160	10799645		10	100
		165	10799637		10	100
		175	10799602		10	100

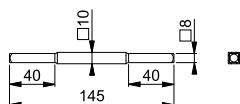

Vollstift, beidseitig abgerundet



HOPPE-Eisen-Vollstift, beidseitig abgerundet:

- ausschließlich für HOPPE-Profiltür-Schmalrosetten-Garnituren aus Aluminium

Beschreibung		Stiftlänge	verzinkt	P.E.	Krt.
			Art.-Nr.		
Vollstift, beidseitig abgerundet, Stück	10	110	2092148	10	100
		130	2092156	10	100
		150	2632394	10	100

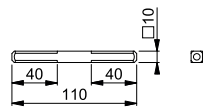

FDW-Vollstift



HOPPE-Eisen-FDW-Vollstift:

- ausschließlich für HOPPE-Knopfschilder und -Wechsel-Garnituren mit Knopf, die mit **HOPPE-Schnellstift-Verbindung** ausgestattet sind

Beschreibung	Gewinde		Stiftlänge	verzinkt	P.E.	Krt.
				Art.-Nr.		
FDW-Vollstift, Stück	M12 x 1,25	8	75	10798642	1	10
			80	2875468	1	10
			100	3203284	1	10
			120	3203313	1	10
			140	3203461	1	10

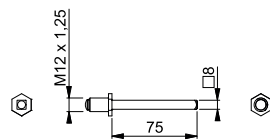

FDW-Vollstift, abgesetzt



HOPPE-Eisen-FDW-Vollstift, abgesetzt:

- von 10 auf 8 mm
- ausschließlich für HOPPE-Knopfschilder und -Wechsel-Garnituren mit Knopf, die mit **HOPPE-Schnellstift-Verbindung** ausgestattet sind

Beschreibung	Gewinde		Stiftlänge	verzinkt	P.E.	Krt.
				Art.-Nr.		
FDW-Vollstift, abgesetzt, Stück	M12 x 1,25	10	75	10798845	1	10
			80	10798802	1	10
			100	10798829	1	10
			120	10798837	1	10
			140	10798853	1	10

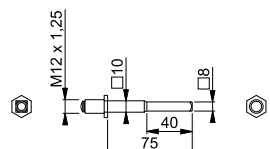

Profilstift

HOPPE-Eisen-Profilstift:

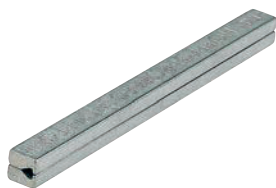

Beschreibung	Stiftlänge	verzinkt Art.-Nr.	P.E.	Krt.	
					8
Profilstift, Stück	100	517572	10	100	
	100	11727937	1	180	
	120	517565	10	100	
	140	517589	10	100	
	140	11539604	1	180	
	160	519200	10	100	
	10	120	4535674	10	100
	10	120	11539598	1	180
	10	140	6872766	10	100
	10	160	4535682	10	100

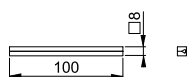

I-Profilstift

HOPPE-Eisen-I-Profilstift:

- für beidseitig gebohrte Außentüren, an denen z. B. ein HOPPE Schutzbeschlag mit Griffplatte montiert wird



Beschreibung	Stiftlänge	verzinkt Art.-Nr.	P.E.	Krt.	
					8
I-Profilstift, Stück	60	519217	1	10	
	80	6706220	1	10	
	10	80	4546572	1	10
	10	100	4546580	1	10



FDW-Profilstift



HOPPE-Eisen-FDW-Profilstift:

- ausschließlich für HOPPE-Knopfschilder und -Wechsel-Garnituren mit Knopf

Beschreibung	Gewinde		Stiftlänge	verzinkt				P.E.	Krt.		
				Art.-Nr.							
FDW-Profilstift, Stück	M12 x 1,25	8	80	6078810				1	10		
			100	823246				1	10		
			100	11539586				1	10		
					120	823277				1	10
				10	100	6078893				1	10
					120	6078901				1	10
					140	6078935				1	10

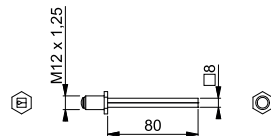

Profilvollstift



HOPPE-Eisen-Profilvollstift:

- mit beidseitig geschlitzter Flachfeder zum Toleranzausgleich in der Schlossnuss

Beschreibung			Stiftlänge	verzinkt				P.E.	Krt.		
				Art.-Nr.							
Profilvollstift, Stück		8	85	4872812				10	100		
			105	630905				10	100		
			125	680092				10	100		
			135	821914				10	100		
			145	4872820				10	100		
			155	3021384				10	100		
				9	105	823604				10	100
					115	823611				10	100
					125	818082				10	100
					135	805334				10	100
					145	823628				10	100
					155	823635				10	100
					165	823642				10	100

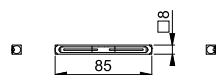



I-Profilvollstift

HOPPE-Eisen-I-Profilvollstift:

- mit gehärteter Flachfeder zum Toleranzausgleich in der Schlossnuss
- für beidseitig gebohrte Außentüren, an denen z. B. ein HOPPE-Schutzbeschlag mit Griffplatte montiert wird

Beschreibung			Stiftlänge	verzinkt Art.-Nr.				P.E.	Krt.
I-Profilvollstift, Stück		8	90	8053597				1	10
			110	6961239				1	10

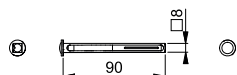

FDW-Profilvollstift



HOPPE-Eisen-FDW-Profilvollstift:

- mit gehärteter Flachfeder zum Toleranzausgleich in der Schlossnuss
- ausschließlich für HOPPE-Knopfschilder und -Wechsel-Garnituren mit Knopf

Beschreibung	Gewinde		Stiftlänge	verzinkt Art.-Nr.				P.E.	Krt.
FDW-Profilvollstift, Stück	M12 x 1,25	8	70	661879				1	10
			80	8047011				1	10
			90	661886				1	10
			100	6320816				1	10
			110	803880				1	10
			120	3021499				1	10
			130	806065				1	10
		9	70	803842				1	10
			80	780280				1	10
			90	803859				1	10
			100	780297				1	10
			110	803873				1	10
			120	3021801				1	10
			130	806041				1	10

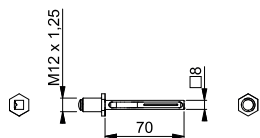

efha-Spreizstift mit Sicherungskopf



HOPPE-Eisen-efha-Spreizstift mit Sicherungskopf:

- mit efha-Einfräsung
- für einseitig gebohrte Außentüren
- für HOPPE-Halbgarnituren aus Aluminium, Edelstahl, Kunststoff und Messing
- auch für **HOPPE-Schnellstift-Verbindung** geeignet

Beschreibung	Stiftlänge	verzinkt Art.-Nr.	P.E.	Krt.	
					8
efha-Spreizstift mit Sicherungskopf, Stück	65	3161715	1	10	
	75	3161723	1	10	
	85	3161731	1	10	
	10	65	3522293	1	10
	75	3522314	1	10	
	85	3522322	1	10	

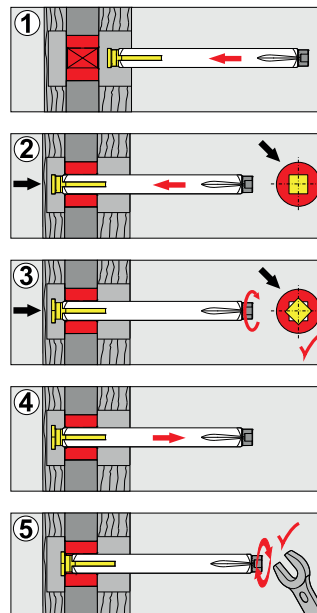
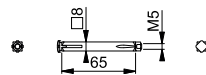

efha-Spreizstift mit Sicherungskopf, abgesetzt

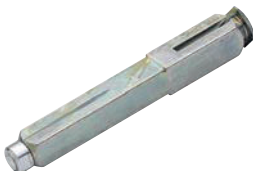

HOPPE-Eisen-efha-Spreizstift mit Sicherungskopf, abgesetzt:

- von 9 auf 8 mm
- mit efha-Einfräsung
- für einseitig gebohrte Außentüren
- für HOPPE-Halbgarnituren aus Aluminium, Edelstahl, Kunststoff und Messing
- auch für **HOPPE-Schnellstift-Verbindung** geeignet

Beschreibung	Stiftlänge	verzinkt Art.-Nr.	P.E.	Krt.
efha-Spreizstift mit Sicherungskopf, abgesetzt, Stück	65	3519730	1	10
	75	3519756	1	10
	85	3519828	1	10

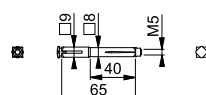



efha-Spreizstift mit Sicherungskopf, abgesetzt

HOPPE-Eisen-efha-Spreizstift mit Sicherungskopf, abgesetzt:

- von 10 auf 8 mm
- mit efha-Einfräsung
- für einseitig gebohrte Außentüren
- für HOPPE-Halbgarnituren aus Aluminium, Edelstahl, Kunststoff und Messing
- auch für **HOPPE-Schnellstift-Verbindung** geeignet

Beschreibung	10	Stiftlänge	verzinkt	P.E.	Krt.
			Art.-Nr.		
efha-Spreizstift mit Sicherungskopf, abgesetzt, Stück	10	65	3522218	1	10
		75	3522251	1	10
		85	3522269	1	10

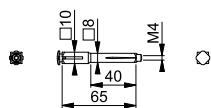

Antipanik-Vollstift geteilt

HOPPE-Eisen-Antipanik-Vollstift geteilt:

- symmetrisch geteilt
- für HOPPE-Feuerschutz-Antipanik-Türgriff-Garnituren

Beschreibung	9	Gesamtlänge	verzinkt	P.E.	Krt.
			Art.-Nr.		
Antipanik-Vollstift, symmetrisch geteilt, Stück	9	114 (55/55)	4841346	10	100
		134 (65/65)	1937364	10	100
		154 (75/75)	3555028	10	100

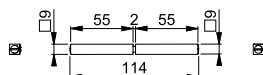

Antipanik-Vollstift geteilt

HOPPE-Eisen-Antipanik-Vollstift geteilt:

- asymmetrisch geteilt
- für HOPPE-Feuerschutz-Antipanik-Türgriff-Garnituren

Beschreibung	9	Gesamtlänge	verzinkt	P.E.	Krt.
			Art.-Nr.		
Antipanik-Vollstift, asymmetrisch geteilt, Stück	9	114 (45/65)	3456361	10	100
		134 (55/75)	3456396	10	100
		134 (45/85)	3554981	10	100
		154 (45/105)	3554990	10	100
		154 (55/95)	3555001	10	100
		154 (65/85)	3555010	10	100

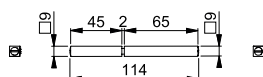



Aufsteckhülse

HOPPE-Eisen-Aufsteckhülse:
• zum Aufstecken auf HOPPE-Stifte zur Erhöhung der Stiftstärke

Beschreibung		Länge	Eisen				P.E.	Krt.
			Art.-Nr.					
Aufsteckhülse, Stück	7/8	20	524624				10	50
	8/10	20	4208751				10	50
	9/10	30	749171				10	50



Aufsteckhülse

HOPPE-Eisen-Aufsteckhülse:
• zum Aufstecken auf HOPPE-Stifte zur Erhöhung der Stiftstärke

Beschreibung		Länge	Eisen				P.E.	Krt.
			Art.-Nr.					
Aufsteckhülse, Stück	8/9	30	524631				10	50



Führungsring

HOPPE-Kunststoff-Führungsring:
• für HOPPE-Innentür-Garnituren mit Türgriff-Lagerung lose

Beschreibung	Nr.	Höhe	Ø außen Ø innen	F1504	gold	Natur		P.E.	Krt.
				Art.-Nr.	Art.-Nr.	Art.-Nr.			
Führungsring, Stück	F14	7,9	21,25 18,1	522514		518487		50	50
Führungsring, 6 Stück	F14	7,9	21,25 18,1		11539628	11539616		1	10



Befestigungs-Set Innentür-Garnitur (Führungsringe)

HOPPE-Befestigungs-Set:
• Führungsringe für HOPPE-Innentür-Garnituren mit Türgriff-Lagerung lose
• Innensechskant-Schrauben für HOPPE-Profilstift
• Innensechskant-Schlüssel für die Montage/Demontage

Beschreibung				gold	Natur			P.E.	Krt.
				Art.-Nr.	Art.-Nr.				
Befestigungs-Set für Innentür-Garnituren (6 Führungsringe, 2 x 3 Innensechskant-Schrauben)				11727925	11727822			1	10



Innensechskant-Schlüssel

HOPPE-Eisen-Innensechskant-Schlüssel:
• für die Montage/Demontage von HOPPE-Türgriffen mit HOPPE-Profilstiften

Beschreibung				verzinkt				P.E.	Krt.
				Art.-Nr.					
Innensechskant-Schlüssel, Stück				4379974				100	1000



Demontage-Schlüssel

HOPPE-Eisen-Demontage-Schlüssel:

- für die Demontage von HOPPE-Türgriffen mit **HOPPE-Schnellstift**

Beschreibung				verzinkt				P.E.	Krt.
				Art.-Nr.					
Demontage-Schlüssel, Stück				2897501				100	100



Innensechskant-Schraube

HOPPE-Eisen-Innensechskant-Schraube:

- für HOPPE-Vollstifte

Beschreibung			Abmes- sung	verzinkt				P.E.	Krt.
				Art.-Nr.					
Innensechskant-Schraube (Vollstift), 4 Stück			M6 x 9	11565627				1	10



Innensechskant-Schraube

HOPPE-Eisen-Innensechskant-Schraube:

- für HOPPE-Profilstifte

Beschreibung			Abmes- sung	verzinkt				P.E.	Krt.
				Art.-Nr.					
Innensechskant-Schraube (Profilstift), Stück			M6 x 12	4495184				200	200
Innensechskant-Schraube (Profilstift), 4 Stück			M6 x 12	11539635				1	10



Mehrzweckschraube

Eisen-Mehrzweckschraube:

- mit Kreuzschlitz-Senkkopf

Beschreibung			Abmes- sung	vernickelt				P.E.	Krt.
				Art.-Nr.					
Mehrzweckschraube, Stück			3,5 x 20	6794226				50	500



Gewindeschraube M4

Gewindeschraube M4:

- nach **DIN 964** mit Schlitz-Linsen-Senkkopf

Beschreibung			Abmes- sung	F4	vernickelt			P.E.	Krt.
				Art.-Nr.	Art.-Nr.				
Gewindeschraube, Stück			M4 x 45		635061			50	500
			M4 x 50		533602			100	500
			M4 x 60	6870877	533619			50	500



Gewindeschraube M5

Eisen-Gewindeschraube M5:

- nach **DIN 965-8.8** mit Kreuzschlitz-Senkkopf
- für HOPPE-Rosetten-Garnituren und -Kurzschild-Garnituren mit Stahl-Unterkonstruktion und verdeckter Befestigung

Beschreibung		Abmes- sung	verzinkt				P.E.	Krt.
			Art.-Nr.					
Gewindeschraube, Stück		M5 x 50	10806016				50	500
		M5 x 55	10806032				50	500
		M5 x 60	10806041				50	500
		M5 x 65	10806059				50	500
		M5 x 70	10806104				50	500
		M5 x 75	10806121				50	500
		M5 x 80	10806155				50	500
		M5 x 85	10806518				50	500



Gewindeschraube M6

Eisen-Gewindeschraube M6:

- nach **DIN 965-10.9** mit Kreuzschlitz-Senkkopf
- für HOPPE-Schutzbeschläge, -Profiltür-Schutzbeschläge und -Profiltür-Garnituren mit verdeckter Befestigung

Beschreibung		Abmes- sung	verzinkt				P.E.	Krt.
			Art.-Nr.					
Gewindeschraube, Stück		M6 x 50	10806534				50	500
		M6 x 55	10806542				50	500
		M6 x 60	10806569				50	500
		M6 x 65	10806577				50	500
		M6 x 70	10806585				50	500
		M6 x 75	10806593				50	500
		M6 x 80	10806606				50	500
		M6 x 85	10806622				50	500
		M6 x 90	10806631				50	500
		M6 x 95	10806657				50	500
		M6 x 100	10806665				50	500
		M6 x 105	10806673				50	500
		M6 x 110	10806681				50	500
		M6 x 115	10806690				50	500
		M6 x 120	10806702				50	500
		M6 x 125	10806711				50	500



Gewindeschraube M6

Eisen-Gewindeschraube M6:

- nach **DIN 966-8.8** mit Kreuzschlitz-Linsen-Senkopf
- für HOPPE-Schutzbeschläge mit sichtbarer Befestigung

Beschreibung	Abmes- sung	F69-Optik	vermessingt	P.E.	Krt.
		Art.-Nr.	Art.-Nr.		
Gewindeschraube, Stück	M6 x 65	10807043	10806930	50	500
	M6 x 70		10806948	50	500
	M6 x 75	10807086	10806956	50	500
	M6 x 85	10807094	10806972	50	500
	M6 x 90	10807107	10806981	50	500
	M6 x 95	10807115	10806999	50	500



Schrauben-Set (Kunststoff-Unterkonstruktionen)

HOPPE-Befestigungs-Set:

- Mehrzweckschrauben mit Kreuzschlitz-Senkkopf
- für HOPPE-Rosetten mit Kunststoff-Unterkonstruktion und Stütznocken (...KV/...KVS)
- für durchgehende (wechselseitige) Befestigung

Beschreibung	Menge	Abmessung	verzinkt	P.E.	Krt.
			Art.-Nr.		
Schrauben-Set für Rosetten mit Kunst- stoff-Unterkonstruktion und Stütznocken	4	4 x 50	8017568	10	100
	4	4 x 55	6793517	10	100
	4	4 x 60	6793590	10	100
	4	4 x 65	8017592	10	100
	4	4 x 70	8017626	10	100
	4	4 x 75	8017576	10	100



Schrauben-Set M4 (FS-Innentür-Rosetten-Garnituren)

Eisen-Gewindeschrauben-Set M4:

- nach **DIN 965-4.8** mit Kreuzschlitz-Senkkopf und selbstsichernder Beschichtung
- für HOPPE-Feuerschutz-Innentür-Rosetten-Garnituren

Beschreibung	Menge	Schrauben	vernickelt	P.E.	Krt.
			Art.-Nr.		
Schrauben-Set für FS- Innentür-Rosetten- Garnituren	4	M4 x 75	1930197	1	10



Schrauben-Set M5 (FS-Innentür-Kurzschild-Garnituren)

Eisen-Gewindeschrauben-Set M5:

- nach **DIN 965-4.8** mit Kreuzschlitz-Senkkopf und selbstsichernder Beschichtung
- für HOPPE-Feuerschutz-Innentür-Kurzschild-Garnituren

Beschreibung	Menge	Schrauben	vernickelt	P.E.	Krt.
			Art.-Nr.		
Schrauben-Set für FS- Innentür-Kurzschild- Garnituren	2	M5 x 75	1930171	1	10



Schrauben-Set M6 (Profiltür-Schutzbeschläge)

Eisen-Gewindeschrauben-Set M6:

- nach **DIN 965-10.9** mit Kreuzschlitz-Senkkopf
- für HOPPE-Profiltür-Schutz-Wechsel-Garnituren **ES1 (SK2)** mit Stoßgriff 513G, (E)538G, M551G, Griffplatte (E/M)554 und den Schmalschildern (E/M)3359ZA, (E/M)3358; verdeckte Befestigung

Beschreibung		Menge	Schrauben	verzinkt			P.E.	Krt.
				Art.-Nr.				
Schrauben-Set für Profiltür-Schutz-Wechsel-Garnituren (Stoßgriff/Griff)	42-47	3	M6 x 55	3407148			1	10
	47-52	3	M6 x 60	1756045			1	10
	52-57	3	M6 x 65	8046997			1	10
	57-62	3	M6 x 70	8047037			1	10
	62-67	3	M6 x 75	8047102			1	10
	67-72	3	M6 x 80	8047128			1	10
	72-77	3	M6 x 85	8047177			1	10
	77-82	3	M6 x 90	8047201			1	10
	82-87	3	M6 x 95	8047243			1	10
	87-92	3	M6 x 100	3407156			1	10
	92-97	3	M6 x 105	3407164			1	10



Schrauben-Set M6 (Profiltür-Garnituren)

Eisen-Gewindeschrauben-Set M6:

- nach **DIN 965-10.9** mit Kreuzschlitz-Senkkopf
- für HOPPE-Profiltür-Wechsel-Garnituren mit Stoßgriff 513G, (E)538G, M551G und dem Schmalschild (E/M)3357N; verdeckte Befestigung

Beschreibung		Menge	Schrauben	verzinkt			P.E.	Krt.
				Art.-Nr.				
Schrauben-Set für Profiltür-Wechsel-Garnituren (Stoßgriff/Griff)	62-67	1	M6 x 75	3407711			1	10
		2	M6 x 95					
	67-72	1	M6 x 80	3407720			1	10
		2	M6 x 100					
	72-77	1	M6 x 85	3054223			1	10
		2	M6 x 105					
	77-82	1	M6 x 90	3054231			1	10
		2	M6 x 110					
	82-87	1	M6 x 95	3407682			1	10
		2	M6 x 115					
	87-92	1	M6 x 100	3420123			1	10
		2	M6 x 120					
	92-97	1	M6 x 105	3420246			1	10
		2	M6 x 125					



Schrauben-Set M5 (Fenstergriffe)

Eisen-Gewindeschrauben-Set M5:

- nach **DIN 965-4.8** mit Kreuzschlitz-Senkopf und Suchspitze
- für HOPPE-Fenstergriffe

Beschreibung	Menge	Schrauben	gelb verz.	P.E.	Krt.
			Art.-Nr.		
Schrauben-Set für Fenstergriffe	2	M5 x 35	6947790	1	50
		M5 x 40	6134431	1	50
		M5 x 45	6974901	1	50
		M5 x 50	2384597	1	50



Schrauben-Set M5 (Fenstergriffe)

Eisen-Gewindeschrauben-Set M5:

- nach **DIN 965-4.8** mit Kreuzschlitz-Senkopf und selbstsichernder Beschichtung
- für HOPPE-Fenstergriffe

Beschreibung	Menge	Schrauben	vernickelt	P.E.	Krt.
			Art.-Nr.		
Schrauben-Set für Fenstergriffe	2	M5 x 45	11572012	1	1000
		M5 x 50	11575657	1	1000
		M5 x 55	11572516	1	1000



Schrauben-Set M5 (Fenstertür-Rosetten-Garnituren)

Eisen-Gewindeschrauben-Set M5:

- nach **DIN 965-4.8** mit Kreuzschlitz-Senkopf und Einstich, verkürzbar
- für HOPPE-Fenstertür-Rosetten-Garnituren

Beschreibung	Menge	Schrauben	verzinkt	P.E.	Krt.
			Art.-Nr.		
Schrauben-Set für Fenstergriff-Rosetten-Garnituren	4	M5 x 110	11966075	1	10

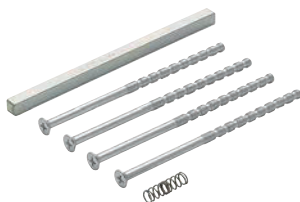

Befestigungs-Set M5 (Fenstergriff-Rosetten-Grt., Griff/Griff)

HOPPE-Befestigungs-Set:

- Gewindeschrauben M5 nach **DIN 965-4.8** mit Kreuzschlitz-Senkopf und Einstich, verkürzbar
- HOPPE-Vollstift
- Druckfeder für Griffkern der Innenseite
- für HOPPE-Fenstergriff-Rosetten-Garnituren (Griff/Griff)

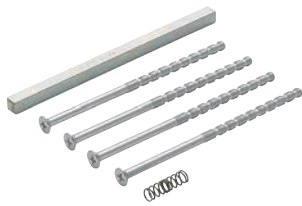

Beschreibung	Stiftlänge	Schrauben	verzinkt	P.E.	Krt.		
			Art.-Nr.				
Befestigungs-Set für Fenstergriff-Rosetten-Garnituren (Griff/Griff)	53-63	7	115	M5 x 110	11751010	1	25
	63-73	7	125	M5 x 110	11712557	1	25
	73-83	7	135	M5 x 110	11712570	1	25
	83-93	7	145	M5 x 110	11712582	1	25
	93-103	7	155	M5 x 110	11712594	1	25



Befestigungs-Set M5 (Fenstergriff-Rosetten-Grt., Kurzhalsgriff/Griff)

HOPPE-Befestigungs-Set:

- Gewindeschrauben M5 nach **DIN 965-4.8** mit Kreuzschlitz-Senkopf und Einstich, verkürzbar
- HOPPE-Vollstift
- Druckfeder für Griffkern der Innenseite
- für HOPPE-Fenstergriff-Rosetten-Garnituren (Kurzhalsgriff/Griff)

Beschreibung			Stiftlänge	Schrauben	verzinkt			P.E.	Krt.
					Art.-Nr.				
Befestigungs-Set für Fenstergriff-Rosetten-Garnituren (Kurzhalsgriff/Griff)	53-63	7	100	M5 x 110	11751022			1	25
	63-73	7	110	M5 x 110	11712478			1	25
	73-83	7	120	M5 x 110	11712454			1	25
	83-93	7	130	M5 x 110	11712491			1	25
	93-103	7	140	M5 x 110	11712515			1	25



Befestigungs-Set Sertos® (Knopf/Griff, Griff/Griff)

HOPPE-Befestigungs-Set **Sertos®**:

- Gewindeschrauben M5 nach **DIN 965** mit Kreuzschlitz-Senkopf
- Mehrzweckschrauben mit Kreuzschlitz-Senkopf
- für alle Wechsel- (Knopf/Griff) und Türgriff-Garnituren (Griff/Griff) der HOPPE-Kurzschild- und HOPPE-Rosetten-Garnituren mit **Sertos®**-Technik



Beschreibung		Menge	Schrauben	verzinkt			P.E.	Krt.
				Art.-Nr.				
Befestigungs-Set für Wechsel- (Knopf/Griff) und Türgriff-Garnituren (Griff/Griff) Sertos®	35-40	2	M5 x 50	11509417			1	10
		2	4,0 x 45					
	45-50	2	M5 x 60	11509430			1	10
		2	4,0 x 55					



Befestigungs-Set Sertos® (Knopf/Griff)

HOPPE-Befestigungs-Set **Sertos®**:

- Gewindeschrauben M5 nach **DIN 965** mit Kreuzschlitz-Senkopf
- Mehrzweckschrauben mit Kreuzschlitz-Senkopf
- HOPPE-FDW-Profilvollstift, gehärtet
- für alle Wechsel-Garnituren (Knopf/Griff) der HOPPE-Kurzschild- und HOPPE-Rosetten-Garnituren mit **Sertos®**-Technik

Beschreibung			Stiftlänge	Schrauben	verzinkt			P.E.	Krt.
					Art.-Nr.				
Befestigungs-Set für Wechsel-Garnituren (Knopf/Griff) Sertos®	50-55	8	80	M5 x 65 4,0 x 60	11509247			1	10
	55-60	8	80	M5 x 70 4,0 x 65	11509387			1	10
	60-65	8	90	M5 x 75 4,0 x 70	11509399			1	10
	65-70	8	90	M5 x 80 4,0 x 75	11509405			1	10



Befestigungs-Set Sertos® (Griff/Griff)

HOPPE-Befestigungs-Set **Sertos®**:

- Gewindeschrauben M5 nach **DIN 965** mit Kreuzschlitz-Senkkopf
- Mehrzweckschrauben mit Kreuzschlitz-Senkkopf
- für alle Türgriff-Garnituren (Griff/Griff) der HOPPE-Kurzschild- und HOPPE-Rosetten-Garnituren mit **Sertos®**-Technik

Beschreibung			Stiftlänge	Schrauben	verzinkt			P.E.	Krt.
					Art.-Nr.				
Befestigungs-Set für Türgriff-Garnituren (Griff/Griff) Sertos®	50-55			M5 x 65 4,0 x 60	11509454			1	10
	55-60			M5 x 70 4,0 x 65	11509478			1	10
	60-65			M5 x 75 4,0 x 70	11509491			1	10
	65-70	8	145	M5 x 80 4,0 x 75	11509545			1	10



Befestigungs-Set Sertos® (Bad/WC)

HOPPE-Befestigungs-Set **Sertos®**:

- Gewindeschrauben M5 nach **DIN 965** mit Kreuzschlitz-Senkkopf
- Mehrzweckschrauben mit Kreuzschlitz-Senkkopf
- HOPPE-Vollstift
- für alle Bad/WC-Garnituren (Griff/Griff) der HOPPE-Kurzschild- und HOPPE-Rosetten-Garnituren mit **Sertos®**-Technik

Beschreibung			Stiftlänge	Schrauben	verzinkt			P.E.	Krt.
					Art.-Nr.				
Befestigungs-Set für Bad/WC-Garnituren (Griff/Griff) Sertos®	35-40			M5 x 50 4,0 x 45	11509557			1	10
	45-50	8 x 75		M5 x 60 4,0 x 55	11509569			1	10
	50-55	8 x 90		M5 x 65 4,0 x 60	11509594			1	10
	55-60	8 x 95		M5 x 70 4,0 x 65	11509600			1	10
	60-65	8 x 100		M5 x 75 4,0 x 70	11509624			1	10
	65-70	8 8 x 105	145	M5 x 80 4,0 x 75	11509648			1	10



Befestigungs-Set Sertos® (FS, Knopf/Griff)

HOPPE-Befestigungs-Set **Sertos®**:

- HOPPE-FDW-Profilvollstift
- für alle Feuerschutz-Wechsel-Garnituren (Knopf/Griff) der HOPPE-Kurzschild- und HOPPE-Rosetten-Garnituren mit **Sertos®**-Technik
- **Achtung:** Ausgenommen die Garnituren mit dem Griffmodell FS-1138!



Beschreibung			Stiftlänge	Schrauben	verzinkt			P.E.	Krt.
					Art.-Nr.				
Befestigungs-Set FS-Kurzschild/Rosetten-Wechsel-Garnitur (Knopf/Griff) Sertos®	35-40	9	60	ohne	11523475			1	10
	35-45	9	70	ohne	11523585			1	10
	50-60	9	75	ohne	11558696			1	10
	60-70	9	85	ohne	11558702			1	10



Befestigungs-Set Sertos® (FS, Knopf/Griff)

HOPPE-Befestigungs-Set **Sertos®**:

- Gewindeschrauben M5 nach **DIN 965** mit Kreuzschlitz-Senkkopf
- HOPPE-FDW-Profilvollstift
- für alle Feuerschutz-Wechsel-Garnituren (Knopf/Griff) der HOPPE-Kurzschild-Garnituren mit **Sertos®**-Technik
- **Achtung:** Ausgenommen die Garnituren mit dem Griffmodell FS-1138!



Beschreibung			Stiftlänge	Schrauben	verzinkt			P.E.	Krt.
					Art.-Nr.				
Befestigungs-Set FS-Kurzschild-Wechsel-Garnitur (Knopf/Griff) Sertos®	65-70	9	90	M5 x 75	11523657			1	10



Befestigungs-Set Sertos® (FS, Knopf/Griff)

HOPPE-Befestigungs-Set **Sertos®**:

- Gewindeschrauben M4 nach **DIN 965** mit Kreuzschlitz-Senkkopf
- HOPPE-FDW-Profilvollstift
- für alle Feuerschutz-Wechsel-Garnituren (Knopf/Griff) der HOPPE-Rosetten-Garnituren mit **Sertos®**-Technik
- **Achtung:** Ausgenommen die Garnituren mit dem Griffmodell FS-1138!



Beschreibung			Stiftlänge	Schrauben	verzinkt			P.E.	Krt.
					Art.-Nr.				
Befestigungs-Set FS-Rosetten-Wechsel-Garnitur (Knopf/Griff) Sertos®	65-70	9	90	M4 x 75	11523615			1	10



Befestigungs-Set Sertos® FS (Griff/Griff, Profilvollstift)

HOPPE-Befestigungs-Set **Sertos®**:

- HOPPE-Profilvollstift
- für alle Feuerschutz-Türgriff-Garnituren (Griff/Griff) der HOPPE-Kurzschild- und HOPPE-Rosetten-Garnituren mit **Sertos®**-Technik
- **Achtung:** Ausgenommen die Garnituren mit dem Griffmodell FS-1138!



Beschreibung			Stiftlänge	Schrauben	verzinkt			P.E.	Krt.
					Art.-Nr.				
Befestigungs-Set FS-Kurzschild/Rosetten-Türgriff-Garnituren (Griff/Griff) Sertos®	35-40	9	95	ohne	11523438			1	10



Befestigungs-Set Sertos® FS (Griff/Griff, Kurzschild)

HOPPE-Befestigungs-Set **Sertos®**:

- Gewindeschrauben M5 nach **DIN 965** mit Kreuzschlitz-Senkkopf
- HOPPE-Profilvollstift
- für alle Feuerschutz-Türgriff-Garnituren (Griff/Griff) der HOPPE-Kurzschild-Garnituren mit **Sertos®**-Technik
- **Achtung:** Ausgenommen die Garnituren mit dem Griffmodell FS-1138!



Beschreibung			Stiftlänge	Schrauben	verzinkt			P.E.	Krt.
					Art.-Nr.				
Befestigungs-Set FS-Kurzschild-Türgriff-Garnituren (Griff/Griff) Sertos®	65-70	9	125	M5 x 75	11523542			1	10



Befestigungs-Set Sertos® FS (Griff/Griff, Rosette)

HOPPE-Befestigungs-Set **Sertos®**:

- Gewindeschrauben M4 nach **DIN 965** mit Kreuzschlitz-Senkkopf
- HOPPE-Profilvollstift
- für alle Feuerschutz-Türgriff-Garnituren (Griff/Griff) der HOPPE-Rosetten-Garnituren mit **Sertos®**-Technik
- **Achtung:** Ausgenommen die Garnituren mit dem Griffmodell FS-1138!



Beschreibung			Stiftlänge	Schrauben	verzinkt			P.E.	Krt.
					Art.-Nr.				
Befestigungs-Set FS-Rosetten-Türgriff-Garnituren (Griff/Griff) Sertos®	65-70	9	125	M4 x 75	11523529			1	10



Befestigungs-Set M6 (Profilür-Schutzb./-Grt., FDW-Profilvollstift)

HOPPE-Befestigungs-Set:

- Gewindeschrauben M6 nach **DIN 965-10.9** mit Kreuzschlitz-Senkkopf
- HOPPE-FDW-Profilvollstift mit Tellerfeder und Montage-Hülse
- für HOPPE-Profilür-Schutz-Wechsel-Garnituren **ES1 (SK2)** mit dem Knopf (E/M)86G und den Schmalschildern (E/M)3359ZA, (E/M)3358 und -Profilür-Wechsel-Garnituren mit dem Knopf (E/M)86G und dem Schmalschild (E/M)3357N; verdeckte Befestigung



Beschreibung			Schrauben	verzinkt			P.E.	Krt.
				Art.-Nr.				
Befestigungs-Set für Profilür-(Schutz-) Wechsel-Garnituren (Knopf/Griff)	42-47	8 x 80	M6 x 55	3406903			1	10
	47-52	8 x 80	M6 x 60	3047592			1	10
	52-57	8 x 90	M6 x 65	3047605			1	10
	57-62	8 x 90	M6 x 70	2012056			1	10
	62-67	8 x 100	M6 x 75	2012208			1	10
	67-72	8 x 100	M6 x 80	2012152			1	10
	72-77	8 x 110	M6 x 85	2012275			1	10
	77-82	8 x 110	M6 x 90	2012283			1	10
	82-87	8 x 120	M6 x 95	2012304			1	10
	87-92	8 x 120	M6 x 100	2013198			1	10
	92-97	8 x 130	M6 x 105	3406946			1	10



Befestigungs-Set M6 (Profiltür-Schutz-/Grt., FDW-Vollstift)

HOPPE-Befestigungs-Set:

- Gewindeschrauben M6 nach **DIN 965-10.9** mit Kreuzschlitz-Senkkopf
- HOPPE-FDW-Vollstift
- für HOPPE-Profiltür-Schutz-Wechsel-Garnituren **ES1 (SK2)** mit **HOPPE-Schnellstift**, mit dem Knopf (E/M)86G und den Schmalschildern (E/M)3359ZA, (E/M)3358 und -Profiltür-Wechsel-Garnituren mit **HOPPE-Schnellstift**, mit dem Knopf (E/M)86G und den Schmalschildern (E/M)3357N, 3347N; verdeckte Befestigung



Beschreibung			Schrauben	verzinkt			P.E.	Krt.
				Art.-Nr.				
Befestigungs-Set für Profiltür-(Schutz-) Wechsel-Garnituren (Knopf/Griff)	67-72	8 x 105	M6 x 80	11698226			1	10
	82-87	8 x 125	M6 x 95	11698160			1	10
	87-92	8 x 125	M6 x 100	11698287			1	10
	92-97	8 x 135	M6 x 105	11698317			1	10
	97-102	8 x 135	M6 x 110	11698354			1	10
	102-107	8 x 145	M6 x 115	11698421			1	10



Befestigungs-Set M6 (Profiltür-Schutz-/Grt., Profilverstift)

HOPPE-Befestigungs-Set:

- Gewindeschrauben M6 nach **DIN 965-10.9** mit Kreuzschlitz-Senkkopf
- HOPPE-Profilverstift
- für HOPPE-Profiltür-Schutz-Türgriff-Garnituren **ES1 (SK2)** mit den Schmalschildern (E/M)3359ZA, (E/M)3358 und -Profiltür-Türgriff-Garnituren mit dem Schmalschild (E/M)3357N; verdeckte Befestigung

Beschreibung			Schrauben	verzinkt			P.E.	Krt.
				Art.-Nr.				
Befestigungs-Set für Profiltür-(Schutz-)Türgriff-Garnituren (Griff/Griff)	42-47	8 x 115	M6 x 55	8125767			1	10
	47-52	8 x 115	M6 x 60	3047533			1	10
	52-57	8 x 125	M6 x 65	3047576			1	10
	57-62	8 x 125	M6 x 70	2011379			1	10
	62-67	8 x 135	M6 x 75	1979265			1	10
	67-72	8 x 135	M6 x 80	1979273			1	10
	72-77	8 x 145	M6 x 85	1979281			1	10
	77-82	8 x 145	M6 x 90	2011521			1	10
	82-87	8 x 155	M6 x 95	2011934			1	10
	87-92	8 x 155	M6 x 100	2011969			1	10
	92-97	8 x 165	M6 x 105	3406815			1	10



Befestigungs-Set M6 (Profiltür-Schutzb./-Grt., Vollstift)

HOPPE-Befestigungs-Set:

- Gewindeschrauben M6 nach **DIN 965-10.9** mit Kreuzschlitz-Senkkopf
- HOPPE-Vollstift
- für HOPPE-Profiltür-Schutz-Türgriff-Garnituren **ES1 (SK2)** mit **HOPPE-Schnellstift**, mit den Schmalschildern (E/M)3359ZA, (E/M)3358 und -Profiltür-Türgriff-Garnituren mit **HOPPE-Schnellstift**, mit den Schmalschildern (E/M)3357N, 3347N; verdeckte Befestigung

Beschreibung			Schrauben	verzinkt			P.E.	Krt.
				Art.-Nr.				
Befestigungs-Set für Profiltür-(Schutz-)Türgriff-Garnituren (Griff/Griff)	67-72	8 x 145	M6 x 80	11686200			1	10
	82-87	8 x 165	M6 x 95	11686212			1	10
	87-92	8 x 165	M6 x 100	11686224			1	10
	92-97	8 x 175	M6 x 105	11686236			1	10
	97-102	8 x 175	M6 x 110	11686248			1	10
	102-107	8 x 185	M6 x 115	11686255			1	10

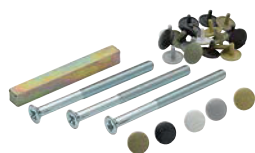

Befestigungs-Set Profiltür-Garnitur M6 (Griffplatte/Griff, Vollstift)

HOPPE-Befestigungs-Set:

- Gewindeschrauben M6 nach **DIN 965-KL 4.8** mit Kopfloch-Kreuzschlitz-Senkkopf
- HOPPE-Vollstift
- Abdeckkappen für Schraubenköpfe, je 3 Stück in den Farben F1, F2, F3, F4, F5, F8019, F8022 und F9003
- für HOPPE-Profiltür-Wechsel-Garnituren mit den Griffplatten (E)554 und den Schmalschildern 303N, 2246, (E)3346; innen sichtbare Befestigung



Beschreibung			Schrauben	8 Farben			P.E.	Krt.
				Art.-Nr.				
Befestigungs-Set für Profiltür-Wechsel-Garnituren (Griffplatte/Griff)	42-47	8 x 60	M6 x 55	3435481			1	10
	62-67	8 x 70	M6 x 75	3092449			1	10
	67-72	8 x 70	M6 x 80	3117394			1	10
	72-77	8 x 70	M6 x 85	3092457			1	10
	77-82	8 x 70	M6 x 90	3092465			1	10
	82-87	8 x 70	M6 x 95	3092473			1	10



Befestigungs-Set Profiltür-Garnitur M6 (Knopf/Griff, FDW-Profilstift)

HOPPE-Befestigungs-Set:

- Gewindeschrauben M6 nach **DIN 965-KL 4.8** mit Kopfloch-Kreuzschlitz-Senkkopf
- HOPPE-FDW-Profilstift mit Montage-Hülse
- Abdeckkappen für Schraubenköpfe, je 3 Stück in den Farben F1, F2, F3, F4, F5, F8019, F8022 und F9003
- für HOPPE-Profilstift-Wechsel-Garnituren mit den Knöpfen 76G, 78G, E86G und den Schmalschildern 303N, 2246, (E)3346; innen sichtbare Befestigung



Beschreibung			Schrauben	8 Farben			P.E.	Krt.
				Art.-Nr.				
Befestigungs-Set für Profiltür-Wechsel-Garnituren (Knopf/Griff)	57-62	8 x 90	M6 x 70	2404666			1	10
	62-67	8 x 90	M6 x 75	2404674			1	10
	67-72	8 x 100	M6 x 80	2404682			1	10
	72-77	8 x 100	M6 x 85	3439043			1	10
	77-82	8 x 110	M6 x 90	2404703			1	10
	82-87	8 x 110	M6 x 95	2405271			1	10
	87-92	8 x 120	M6 x 100	3073088			1	10



Befestigungs-Set Profiltür-Garnitur M6 (Griff/Griff, Vollstift)

HOPPE-Befestigungs-Set:

- Gewindeschrauben M6 nach **DIN 965-KL 4.8** mit Kopfloch-Kreuzschlitz-Senkkopf
- HOPPE-Vollstift
- Abdeckkappen für Schraubenköpfe, je 3 Stück in den Farben F1, F2, F3, F4, F5, F8019, F8022 und F9003
- für HOPPE-Profilstift-Türgriff-Garnituren mit den Schmalschildern 2246, (E)3346; innen sichtbare Befestigung

Beschreibung			Schrauben	8 Farben			P.E.	Krt.
				Art.-Nr.				
Befestigungs-Set für Profiltür-Türgriff-Garnituren (Griff/Griff)	42-47	8 x 110	M6 x 55	3435325			1	10
	47-52	8 x 115	M6 x 60	3072317			1	10
	52-57	8 x 120	M6 x 65	3072341			1	10
	57-62	8 x 125	M6 x 70	2386293			1	10
	62-67	8 x 130	M6 x 75	3072350			1	10
	67-72	8 x 135	M6 x 80	2156261			1	10
	72-77	8 x 140	M6 x 85	3072368			1	10
	77-82	8 x 145	M6 x 90	3072325			1	10
	82-87	8 x 150	M6 x 95	3072405			1	10
	87-92	8 x 155	M6 x 100	3072333			1	10

Befestigungs-Set Profiltür-Garnitur M6 (Kurzgriff/Griff, Vollstift)



HOPPE-Befestigungs-Set:

- Gewindeschrauben M6 nach **DIN 965-KL 4.8** mit Kopfloch-Kreuzschlitz-Senkkopf
- HOPPE-Vollstift
- Abdeckkappen für Schraubenköpfe, je 3 Stück in den Farben F1, F2, F3, F4, F5, F8019, F8022 und F9003
- für HOPPE-Profiltür-Türgriff-Garnituren mit Kurzgriff und den Schmalschildern 303N, 2246, (E)3346; innen sichtbare Befestigung

Beschreibung			Schrauben	8 Farben			P.E.	Krt.
				Art.-Nr.				
Befestigungs-Set für Profiltür-Türgriff-Garnituren (Kurzgriff/Griff)	62-67	8 x 120	M6 x 75	3437072			1	10
	67-72	8 x 125	M6 x 80	3437021			1	10
	72-77	8 x 130	M6 x 85	3437081			1	10
	77-82	8 x 135	M6 x 90	3437030			1	10
	82-87	8 x 140	M6 x 95	3437099			1	10
	87-92	8 x 145	M6 x 100	3437048			1	10

Befestigungs-Set M6 (Schutzbeschläge, FDW-Vollstift)



HOPPE-Befestigungs-Set:

- Gewindeschrauben M6 nach **DIN 965-10.9** mit Kreuzschlitz-Senkkopf
- HOPPE-FDW-Vollstift mit Tellerfeder, Montage-Hülse und Demontage-Schlüssel
- für HOPPE-Schutz-Wechsel-Garnituren **ES1/ES2 (SK2/SK3)** mit **HOPPE-Schnellstift**, mit den Knöpfen (E)61G, (E/M)86G und den Schildern (E)2210, (E/M)3310; verdeckte Befestigung



Beschreibung			Stiftlänge	Schrauben	verzinkt			P.E.	Krt.
					Art.-Nr.				
Befestigungs-Set für Schutz-Wechsel-Garnituren (Knopf/Griff)	37-42	8	80	M6 x 50	3692647			1	10
	42-47	8	85	M6 x 55	3692663			1	10
	47-52	8	90	M6 x 60	3692911			1	10
	52-57	8	95	M6 x 65	3692938			1	10
	57-62	8	100	M6 x 70	3692946			1	10
	62-67	8	105	M6 x 75	3692954			1	10
	67-72	8	110	M6 x 80	3692971			1	10
	72-77	8	115	M6 x 85	3692997			1	10
	77-82	8	120	M6 x 90	3693236			1	10
	82-87	8	125	M6 x 95	3693244			1	10
	87-92	8	130	M6 x 100	3693252			1	10
	92-97	8	135	M6 x 105	3693279			1	10
	97-102	8	140	M6 x 110	3693287			1	10
	102-107	8	145	M6 x 115	3693332			1	10
	107-112	8	150	M6 x 120	3693367			1	10
112-117	8	155	M6 x 125	3693375			1	10	



Befestigungs-Set M6 (Schutzbeschläge, Vollstift)

HOPPE-Befestigungs-Set:

- Gewindeschrauben M6 nach **DIN 965-10.9** mit Kreuzschlitz-Senkkopf
- HOPPE-Vollstift und Demontage-Schlüssel
- für HOPPE-Schutz-Türgriff-Garnituren **ES1/ES2 (SK2/SK3)** mit **HOPPE-Schnellstift** und den Schildern (E)2210, (E/M)3310; verdeckte Befestigung



Beschreibung			Stiftlänge	Schrauben	verzinkt			P.E.	Krt.
					Art.-Nr.				
Befestigungs-Set für Schutz-Türgriff-Garnituren (Griff/Griff)	37-42	8	120	M6 x 50	3689042			1	10
	42-47	8	125	M6 x 55	3689069			1	10
	47-52	8	130	M6 x 60	3689077			1	10
	52-57	8	135	M6 x 65	3689106			1	10
	57-62	8	140	M6 x 70	3689114			1	10
	62-67	8	145	M6 x 75	3689122			1	10
	67-72	8	150	M6 x 80	3689131			1	10
	72-77	8	155	M6 x 85	3689157			1	10
	77-82	8	160	M6 x 90	3689165			1	10
	82-87	8	165	M6 x 95	3689173			1	10
	87-92	8	170	M6 x 100	3689181			1	10
	92-97	8	175	M6 x 105	3689190			1	10
	97-102	8	180	M6 x 110	3689211			1	10
	102-107	8	185	M6 x 115	3689245			1	10
	107-112	8	190	M6 x 120	3689261			1	10
112-117	8	195	M6 x 125	3689309			1	10	



Befestigungs-Set M6 (Schutzbeschläge; FDW-Vollstift, abgesetzt)

HOPPE-Befestigungs-Set:

- Gewindeschrauben M6 nach **DIN 965-10.9** mit Kreuzschlitz-Senkkopf
- HOPPE-FDW-Vollstift (abgesetzt von 10 auf 8 mm) mit Tellerfeder, Montage-Hülse und Demontage-Schlüssel
- für HOPPE-Schutz-Wechsel-Garnituren **ES1/ES2 (SK2/SK3)** mit **HOPPE-Schnellstift**, mit den Knöpfen (E)61G, (E/M)86G und den Schildern (E)2210, (E/M)3310; verdeckte Befestigung



Beschreibung			Stiftlänge	Schrauben	verzinkt			P.E.	Krt.
					Art.-Nr.				
Befestigungs-Set für Schutz-Wechsel-Garnituren (Knopf/Griff)	37-42	10	80	M6 x 50	3694052			1	10
	42-47	10	85	M6 x 55	3694079			1	10
	47-52	10	90	M6 x 60	3694116			1	10
	52-57	10	95	M6 x 65	3694124			1	10
	57-62	10	100	M6 x 70	3694132			1	10
	62-67	10	105	M6 x 75	3694141			1	10
	67-72	10	110	M6 x 80	3694159			1	10
	72-77	10	115	M6 x 85	3694175			1	10
	77-82	10	120	M6 x 90	3694212			1	10
	82-87	10	125	M6 x 95	3694239			1	10
	87-92	10	130	M6 x 100	3694255			1	10
	92-97	10	135	M6 x 105	3694263			1	10
	97-102	10	140	M6 x 110	3694280			1	10
	102-107	10	145	M6 x 115	3694301			1	10
	107-112	10	150	M6 x 120	3694327			1	10
112-117	10	155	M6 x 125	3694335			1	10	



Befestigungs-Set M6 (Schutzbeschläge; Vollstift, abgesetzt)

HOPPE-Befestigungs-Set:

- Gewindeschrauben M6 nach **DIN 965-10.9** mit Kreuzschlitz-Senkkopf
- HOPPE-Vollstift (beidseitig abgesetzt von 10 auf 8 mm) und Demontage-Schlüssel
- für HOPPE-Schutz-Türgriff-Garnituren **ES1/ES2 (SK2/SK3)** mit **HOPPE-Schnellstift** und den Schildern (E)2210, (E/M)3310; verdeckte Befestigung



Beschreibung			Stiftlänge	Schrauben	verzinkt			P.E.	Krt.
					Art.-Nr.				
Befestigungs-Set für Schutz-Türgriff-Garnituren (Griff/Griff)	37-42	10	120	M6 x 50	3688234			1	10
	42-47	10	125	M6 x 55	3688293			1	10
	47-52	10	130	M6 x 60	3688437			1	10
	52-57	10	135	M6 x 65	3688461			1	10
	57-62	10	140	M6 x 70	3688488			1	10
	62-67	10	145	M6 x 75	3688808			1	10
	67-72	10	150	M6 x 80	3688816			1	10
	72-77	10	155	M6 x 85	3688824			1	10
	77-82	10	160	M6 x 90	3688832			1	10
	82-87	10	165	M6 x 95	3688841			1	10
	87-92	10	170	M6 x 100	3688859			1	10
	92-97	10	175	M6 x 105	3688867			1	10
	97-102	10	180	M6 x 110	3688971			1	10
	102-107	10	185	M6 x 115	3688875			1	10
	107-112	10	190	M6 x 120	3688980			1	10
112-117	10	195	M6 x 125	3688883			1	10	



Befestigungs-Set M6 (Schutzbeschläge, FDW-Vollstift)

HOPPE-Befestigungs-Set:

- Gewindeschrauben M6 nach **DIN 966-10.9** mit Kreuzschlitz-Linsen-Senkkopf
- HOPPE-FDW-Vollstift mit Tellerfeder, Montage-Hülse und Demontage-Schlüssel
- DE: für HOPPE-Schutz-Wechsel-Garnituren **ES1 (SK2)** mit **HOPPE-Schnellstift**, mit den Knöpfen 76G, 78G und den Schildern 2410, 3410; innen sichtbare Befestigung
- NL: für HOPPE-Schutz-Wechsel-Garnituren **SKG[®]** mit **HOPPE-Schnellstift**, mit den Knöpfen 31G, 33, 61G, 86G und den Schildern 2214(S), 3214(S); innen sichtbare Befestigung



Beschreibung			Stiftlänge	Schrauben	F69-Optik Art.-Nr.		P.E.	Krt.
Befestigungs-Set für Schutz-Wechsel-Garnituren (Knopf/Griff)	36-41	8	80	M6 x 50	3693404		1	10
	41-46	8	85	M6 x 55	3693447		1	10
	46-51	8	90	M6 x 60	3693498		1	10
	51-56	8	95	M6 x 65	3693535		1	10
	56-61	8	100	M6 x 70	3693543		1	10
	61-66	8	105	M6 x 75	3693551		1	10
	66-71	8	110	M6 x 80	3693560		1	10
	71-76	8	115	M6 x 85	3693586		1	10
	76-81	8	120	M6 x 90	3693594		1	10
	81-86	8	125	M6 x 95	3692639		1	10
	86-91	8	130	M6 x 100	3693607		1	10
	91-96	8	135	M6 x 105	3693615		1	10
	96-101	8	140	M6 x 110	3693631		1	10



Befestigungs-Set M6 (Schutzbeschläge, Vollstift)

HOPPE-Befestigungs-Set:

- Gewindeschrauben M6 nach **DIN 966-10.9** mit Kreuzschlitz-Linsen-Senkopf
- HOPPE-Vollstift und Demontage-Schlüssel
- für HOPPE-Schutz-Türgriff-Garnituren **ES1 (SK2)** mit **HOPPE-Schnellstift**, mit den Schildern 2410, 3410; innen sichtbare Befestigung



Beschreibung			Stiftlänge	Schrauben	F69-Optik Art.-Nr.			P.E.	Krt.
Befestigungs-Set für Schutz-Türgriff-Garnituren (Griff/Griff)	36-41	8	120	M6 x 50	3689851			1	10
	41-46	8	125	M6 x 55	3690107			1	10
	46-51	8	130	M6 x 60	3690131			1	10
	51-56	8	135	M6 x 65	3690158			1	10
	56-61	8	140	M6 x 70	3690211			1	10
	61-66	8	145	M6 x 75	3690220			1	10
	66-71	8	150	M6 x 80	3690246			1	10
	71-76	8	155	M6 x 85	3690254			1	10
	76-81	8	160	M6 x 90	3690511			1	10
	81-86	8	165	M6 x 95	3690537			1	10
	86-91	8	170	M6 x 100	3690570			1	10
	91-96	8	175	M6 x 105	3690588			1	10
	96-101	8	180	M6 x 110	3690596			1	10



Befestigungs-Set M6 (Schutzbeschläge; FDW-Vollstift, abgesetzt)

HOPPE-Befestigungs-Set:

- Gewindeschrauben M6 nach **DIN 966-10.9** mit Kreuzschlitz-Linsen-Senkopf
- HOPPE-FDW-Vollstift (abgesetzt von 10 auf 8 mm) mit Tellerfeder, Montage-Hülse und Demontage-Schlüssel
- für HOPPE-Schutz-Wechsel-Garnituren **ES1 (SK2)** mit **HOPPE-Schnellstift**, mit den Knöpfen 76G, 78G und den Schildern 2410, 3410; innen sichtbare Befestigung



Beschreibung			Stiftlänge	Schrauben	F69-Optik Art.-Nr.			P.E.	Krt.
Befestigungs-Set für Schutz-Wechsel- Garnituren (Knopf/Griff)	36-41	10	80	M6 x 50	3694714			1	10
	41-46	10	85	M6 x 55	3694722			1	10
	46-51	10	90	M6 x 60	3694731			1	10
	51-56	10	95	M6 x 65	3694749			1	10
	56-61	10	100	M6 x 70	3694757			1	10
	61-66	10	105	M6 x 75	3694765			1	10
	66-71	10	110	M6 x 80	3694773			1	10
	71-76	10	115	M6 x 85	3694781			1	10
	76-81	10	120	M6 x 90	3694790			1	10
	81-86	10	125	M6 x 95	3694802			1	10
	86-91	10	130	M6 x 100	3694811			1	10
	91-96	10	135	M6 x 105	3694829			1	10
	96-101	10	140	M6 x 110	3694837			1	10



Befestigungs-Set M6 (Schutzbeschläge; Vollstift, abgesetzt)

HOPPE-Befestigungs-Set:

- Gewindeschrauben M6 nach **DIN 966-10.9** mit Kreuzschlitz-Linsen-Senkkopf
- HOPPE-Vollstift (beidseitig abgesetzt von 10 auf 8 mm) und Demontage-Schlüssel
- für HOPPE-Schutz-Türgriff-Garnituren **ES1 (SK2)** mit **HOPPE-Schnellstift**, mit den Schildern 2410, 3410; innen sichtbare Befestigung

Beschreibung			Stiftlänge	Schrauben	F69-Optik Art.-Nr.			P.E.	Krt.
Befestigungs-Set für Schutz-Türgriff- Garnituren (Griff/Griff)	36-41	10	120	M6 x 50	3689405			1	10
	41-46	10	125	M6 x 55	3689413			1	10
	46-51	10	130	M6 x 60	3689421			1	10
	51-56	10	135	M6 x 65	3689691			1	10
	56-61	10	140	M6 x 70	3689704			1	10
	61-66	10	145	M6 x 75	3689712			1	10
	66-71	10	150	M6 x 80	3689721			1	10
	71-76	10	155	M6 x 85	3689739			1	10
	76-81	10	160	M6 x 90	3689747			1	10
	81-86	10	165	M6 x 95	3689755			1	10
	86-91	10	170	M6 x 100	3689763			1	10
	91-96	10	175	M6 x 105	3689771			1	10



Befestigungs-Set M6 (Schutzbeschläge, FDW-Profilstift)

HOPPE-Befestigungs-Set:

- Gewindeschrauben M6 nach **DIN 965-10.9** mit Kreuzschlitz-Senkkopf
- HOPPE-FDW-Profilstift mit Tellerfeder, Montage-Hülse und Innensechskant-Schlüssel
- für HOPPE-Schutz-Wechsel-Garnituren **ES1 (SK2)** mit dem Knopf 61G und dem Schild 2210, verdeckte Befestigung



Beschreibung			Stiftlänge	Schrauben	verzinkt			P.E.	Krt.
					Art.-Nr.				
Befestigungs-Set für Schutz-Wechsel-Garnituren (Knopf/Griff)	37-42	8	80	M6 x 50	3703334			1	10
	42-47	8	80	M6 x 55	3706287			1	10
	47-52	8	90	M6 x 60	3706295			1	10
	52-57	8	90	M6 x 65	3706308			1	10
	57-62	8	100	M6 x 70	3706316			1	10
	62-67	8	100	M6 x 75	3706324			1	10
	67-72	8	110	M6 x 80	3706332			1	10
	72-77	8	110	M6 x 85	3706341			1	10
	77-82	8	120	M6 x 90	3706359			1	10
	82-87	8	120	M6 x 95	3706391			1	10
	87-92	8	130	M6 x 100	3706412			1	10
	92-97	8	130	M6 x 105	3706439			1	10
	97-102	8	140	M6 x 110	3706447			1	10
	102-107	8	140	M6 x 115	3706463			1	10
	107-112	8	150	M6 x 120	3706480			1	10
112-117	8	150	M6 x 125	3706501			1	10	



Befestigungs-Set M6 (Schutzbeschläge, Profilstift)

HOPPE-Befestigungs-Set:

- Gewindeschrauben M6 nach **DIN 965-10.9** mit Kreuzschlitz-Senkkopf
- HOPPE-Profilstift und Innensechskant-Schlüssel
- für HOPPE-Schutz-Türgriff-Garnituren **ES1 (SK2)** mit dem Schild 2210, verdeckte Befestigung



Beschreibung			Stiftlänge	Schrauben	verzinkt			P.E.	Krt.
					Art.-Nr.				
Befestigungs-Set für Schutz-Türgriff-Garnituren (Griff/Griff)	47-52	8	140	M6 x 60	3707538			1	10
	52-57	8	140	M6 x 65	3707554			1	10
	57-62	8	150	M6 x 70	3707571			1	10
	62-67	8	150	M6 x 75	3707589			1	10
	67-72	8	160	M6 x 80	3707693			1	10
	72-77	8	160	M6 x 85	3707706			1	10
	77-82	8	170	M6 x 90	3707714			1	10
	82-87	8	170	M6 x 95	3707722			1	10
	87-92	8	180	M6 x 100	3707731			1	10
92-97	8	180	M6 x 105	3707757			1	10	



Befestigungs-Set M6 (Schutzbeschläge, FDW-Profilstift)

HOPPE-Befestigungs-Set:

- Gewindeschrauben M6 nach **DIN 965-10.9** mit Kreuzschlitz-Senkkopf
- HOPPE-FDW-Profilstift mit Tellerfeder, Montage-Hülse und Innensechskant-Schlüssel
- für HOPPE-Schutz-Wechsel-Garnituren **ES1 (SK2)** mit dem Knopf 61G und dem Schild 2210, verdeckte Befestigung

Beschreibung			Stiftlänge	Schrauben	verzinkt			P.E.	Krt.
					Art.-Nr.				
Befestigungs-Set für Schutz-Wechsel-Garnituren (Knopf/Griff)	37-42	10	80	M6 x 50	3702438			1	10
	42-47	10	80	M6 x 55	3702454			1	10
	47-52	10	90	M6 x 60	3702462			1	10
	52-57	10	90	M6 x 65	3702471			1	10
	57-62	10	100	M6 x 70	3702489			1	10
	62-67	10	100	M6 x 75	3702500			1	10
	67-72	10	110	M6 x 80	3702526			1	10
	72-77	10	110	M6 x 85	3702577			1	10
	77-82	10	120	M6 x 90	3702606			1	10
	82-87	10	120	M6 x 95	3702622			1	10
	87-92	10	130	M6 x 100	3702649			1	10
	92-97	10	130	M6 x 105	3702657			1	10
	97-102	10	140	M6 x 110	3702665			1	10



Befestigungs-Set M6 (Schutzbeschläge, Profilstift)

HOPPE-Befestigungs-Set:

- Gewindeschrauben M6 nach **DIN 965-10.9** mit Kreuzschlitz-Senkopf
- HOPPE-Profilstift und Innensechskant-Schlüssel
- für HOPPE-Schutz-Türgriff-Garnituren **ES1 (SK2)** mit dem Schild 2210, verdeckte Befestigung



Beschreibung			Stiftlänge	Schrauben	verzinkt			P.E.	Krt.
					Art.-Nr.				
Befestigungs-Set für Schutz-Türgriff-Garnituren (Griff/Griff)	57-62	10	150	M6 x 70	3707415			1	10
	62-67	10	150	M6 x 75	3707423			1	10
	67-72	10	160	M6 x 80	3707431			1	10
	72-77	10	160	M6 x 85	3707440			1	10
	77-82	10	170	M6 x 90	3707458			1	10
	82-87	10	170	M6 x 95	3707466			1	10
	87-92	10	180	M6 x 100	3707474			1	10
	92-97	10	180	M6 x 105	3707482			1	10
	97-102	10	190	M6 x 110	3707642			1	10



Befestigungs-Set M6 (Schutzbeschläge, FDW-Profilstift)

HOPPE-Befestigungs-Set:

- Gewindeschrauben M6 nach **DIN 966-10.9** mit Kreuzschlitz-Linsen-Senkkopf
- HOPPE-FDW-Profilstift mit Tellerfeder, Montage-Hülse und Innensechskant-Schlüssel
- für HOPPE-Schutz-Wechsel-Garnituren **ES1 (SK2)** mit dem Knopf 78G und dem Schild 2410, innen sichtbare Befestigung

Beschreibung			Stiftlänge	Schrauben	F69-Optik Art.-Nr.			P.E.	Krt.
Befestigungs-Set für Schutz-Wechsel- Garnituren (Knopf/Griff)	36-41	8	80	M6 x 50	3706842			1	10
	41-46	8	80	M6 x 55	3706851			1	10
	46-51	8	90	M6 x 60	3706869			1	10
	51-56	8	90	M6 x 65	3706877			1	10
	56-61	8	100	M6 x 70	3706885			1	10
	61-66	8	100	M6 x 75	3706893			1	10
	66-71	8	110	M6 x 80	3706906			1	10
	71-76	8	110	M6 x 85	3706914			1	10
	76-81	8	120	M6 x 90	3706922			1	10
	81-86	8	120	M6 x 95	3706931			1	10
	86-91	8	130	M6 x 100	3706949			1	10
	91-96	8	130	M6 x 105	3706957			1	10
	96-101	8	140	M6 x 110	3707028			1	10
	101-106	8	140	M6 x 115	3707036			1	10
	106-111	8	150	M6 x 120	3707044			1	10
111-116	8	150	M6 x 125	3707052			1	10	



Befestigungs-Set M6 (Schutzbeschläge, Profilstift)

HOPPE-Befestigungs-Set:

- Gewindeschrauben M6 nach **DIN 966-10.9** mit Kreuzschlitz-Linsen-Senkopf
- HOPPE-Profilstift und Innensechskant-Schlüssel
- für HOPPE-Schutz-Türgriff-Garnituren **ES1 (SK2)** mit dem Schild 2410, innen sichtbare Befestigung

Beschreibung			Stiftlänge	Schrauben	F69-Optik Art.-Nr.			P.E.	Krt.
Befestigungs-Set für Schutz-Türgriff- Garnituren (Griff/Griff)	36-41	8	130	M6 x 50	3708101			1	10
	41-46	8	130	M6 x 55	3708119			1	10
	46-51	8	140	M6 x 60	3708127			1	10
	51-56	8	140	M6 x 65	3708135			1	10
	56-61	8	150	M6 x 70	3708151			1	10
	61-66	8	150	M6 x 75	3708160			1	10
	66-71	8	160	M6 x 80	3708186			1	10
	71-76	8	160	M6 x 85	3708207			1	10
	76-81	8	170	M6 x 90	3708215			1	10
	81-86	8	170	M6 x 95	3708231			1	10
	86-91	8	180	M6 x 100	3708266			1	10
	96-101	8	190	M6 x 110	3708291			1	10



Befestigungs-Set M6 (Schutzbeschläge, FDW-Profilstift)

HOPPE-Befestigungs-Set:

- Gewindeschrauben M6 nach **DIN 966-10.9** mit Kreuzschlitz-Linsen-Senkopf
- HOPPE-FDW-Profilstift mit Tellerfeder, Montage-Hülse und Innensechskant-Schlüssel
- für HOPPE-Schutz-Wechsel-Garnituren **ES1 (SK2)** mit dem Knopf 78G und dem Schild 2410, innen sichtbare Befestigung



Beschreibung			Stiftlänge	Schrauben	F69-Optik Art.-Nr.			P.E.	Krt.
Befestigungs-Set für Schutz-Wechsel- Garnituren (Knopf/Griff)	46-51	10	90	M6 x 60	3706607			1	10
	51-56	10	90	M6 x 65	3706623			1	10
	56-61	10	100	M6 x 70	3706631			1	10
	61-66	10	100	M6 x 75	3706640			1	10
	66-71	10	110	M6 x 80	3706658			1	10
	71-76	10	110	M6 x 85	3706666			1	10
	76-81	10	120	M6 x 90	3706674			1	10
	81-86	10	120	M6 x 95	3706771			1	10
	86-91	10	130	M6 x 100	3706789			1	10
	96-101	10	140	M6 x 110	3706800			1	10



Befestigungs-Set M6 (Schutzbeschläge, Profilstift)

HOPPE-Befestigungs-Set:

- Gewindeschrauben M6 nach **DIN 966-10.9** mit Kreuzschlitz-Linsen-Senkkopf
- HOPPE-Profilstift und Innensechskant-Schlüssel
- für HOPPE-Schutz-Türgriff-Garnituren **ES1 (SK2)** mit dem Schild 2410, innen sichtbare Befestigung



Beschreibung			Stiftlänge	Schrauben	F69-Optik Art.-Nr.			P.E.	Krt.
Befestigungs-Set für Schutz-Türgriff-Garnituren (Griff/Griff)	51-56	10	140	M6 x 65	3707968			1	10
	56-61	10	150	M6 x 70	3707984			1	10
	71-76	10	160	M6 x 85	3708012			1	10
	76-81	10	170	M6 x 90	3708021			1	10
	81-86	10	170	M6 x 95	3708039			1	10
	86-91	10	180	M6 x 100	3708047			1	10
	91-96	10	180	M6 x 105	3708055			1	10
	96-101	10	190	M6 x 110	3708063			1	10
	111-116	10	200	M6 x 125	3708098			1	10



Befestigungs-Set M6 (Schutzb./Grt. m. Stahlanb., FDW-Profilstift)

HOPPE-Befestigungs-Set:

- Gewindeschrauben M6 nach **DIN 966-10.9** mit Kreuzschlitz-Linsen-Senkkopf
- HOPPE-FDW-Profilstift mit Tellerfeder, Montage-Hülse und Innensechskant-Schlüssel
- für HOPPE-Schutz-Wechsel-Garnituren **ES0 (SK1)** mit den Knöpfen 78G, E86G und den Schildern 2440, E3440 und für Wechsel-Garnituren mit Stahlanbohrschutz, dem Knopf M76G und dem Schild M360; innen sichtbare Befestigung

Beschreibung			Stiftlänge	Schrauben	F69-Optik Art.-Nr.	F4 Art.-Nr.		P.E.	Krt.
Befestigungs-Set für Schutz-Wechsel-Garnituren und Wechsel-Garnituren mit Stahlanbohrschutz (Knopf/Griff)	57-62	8	100	M6	1929946	1929954		1	10
	67-72	8	100	M6	1930031	1929962		1	10

Befestigungs-Set M6 (FS-Schutzbeschläge, FDW-Profilvollstift)



HOPPE-Befestigungs-Set:

- Gewindeschrauben M6 nach **DIN 965-10.9** mit Kreuzschlitz-Senkkopf
- HOPPE-FDW-Profilvollstift mit Tellerfeder und Montage-Hülse
- für HOPPE-Feuerschutz-Schutz-Wechsel-Garnituren **ES1 (SK2)** mit den Knöpfen 76G, (E)86G und dem Schild (E)3310, verdeckte Befestigung

Beschreibung			Stiftlänge	Schrauben	verzinkt			P.E.	Krt.
					Art.-Nr.				
Befestigungs-Set für FS-Schutz-Wechsel-Garnituren (Knopf/Griff)	42-47	9	80	M6 x 55	10798028			1	10
	47-52	9	80	M6 x 60	10798044			1	10
	52-57	9	90	M6 x 65	10798052			1	10
	57-62	9	90	M6 x 70	10798079			1	10
	62-67	9	100	M6 x 75	10798159			1	10
	67-72	9	100	M6 x 80	10798167			1	10
	72-77	9	110	M6 x 85	10798175			1	10
	77-82	9	110	M6 x 90	10798239			1	10
	82-87	9	120	M6 x 95	10798247			1	10
	87-92	9	120	M6 x 100	10798255			1	10
	92-97	9	130	M6 x 105	10798263			1	10

Befestigungs-Set M6 (FS-Schutzbeschläge, Profilvollstift)



HOPPE-Befestigungs-Set:

- Gewindeschrauben M6 nach **DIN 965-10.9** mit Kreuzschlitz-Senkkopf
- HOPPE-Profilvollstift
- für HOPPE-Feuerschutz-Schutz-Türgriff-Garnituren **ES1 (SK2)** mit dem Schild (E)3310; verdeckte Befestigung

Beschreibung			Stiftlänge	Schrauben	verzinkt			P.E.	Krt.
					Art.-Nr.				
Befestigungs-Set für FS-Schutz-Türgriff-Garnituren (Griff/Griff)	42-47	9	125	M6 x 55	10798386			1	10
	47-52	9	125	M6 x 60	10798394			1	10
	52-57	9	135	M6 x 65	10798407			1	10
	57-62	9	135	M6 x 70	10798415			1	10
	62-67	9	145	M6 x 75	10798423			1	10
	67-72	9	145	M6 x 80	10798431			1	10
	72-77	9	155	M6 x 85	10798440			1	10
	77-82	9	155	M6 x 90	10798458			1	10
	82-87	9	165	M6 x 95	10798466			1	10
	87-92	9	165	M6 x 100	10798474			1	10
	92-97	9	175	M6 x 105	10800263			1	10



Befestigungs-Set M5 (Kombi-Schutzbeschläge, FDW-Vollstift)

HOPPE-Befestigungs-Set:

- Gewindeschrauben M5 nach **DIN 965-10.9** mit Kreuzschlitz-Senkkopf
- HOPPE-FDW-Vollstift mit Tellerfeder, Montage-Hülse und Demontage-Schlüssel
- für HOPPE-Kombi-Schutz-Wechsel-Garnituren **ES1 (SK2)** mit **HOPPE-Schnellstift**, verdeckte Befestigung



Beschreibung			Stiftlänge	Schrauben	verzinkt			P.E.	Krt.
					Art.-Nr.				
Befestigungs-Set für Kombi-Schutz-Wechsel-Garnituren (Knopf/Griff)	42-47	8	80	M5	3770342			1	10
	47-52	8	85	M5	3770351			1	10
	52-57	8	90	M5	3770377			1	10
	57-62	8	90	M5	3770385			1	10
	62-67	8	95	M5	3770393			1	10
	67-72	8	105	M5	3770406			1	10
	72-77	8	110	M5	3770422			1	10



Befestigungs-Set M5 (Kombi-Schutzb.; FDW-Vollstift, abgesetzt)

HOPPE-Befestigungs-Set:

- Gewindeschrauben M5 nach **DIN 965-10.9** mit Kreuzschlitz-Senkkopf
- HOPPE-FDW-Vollstift (abgesetzt von 10 auf 8 mm) mit Tellerfeder, Montage-Hülse und Demontage-Schlüssel
- für HOPPE-Kombi-Schutz-Wechsel-Garnituren **ES1 (SK2)** mit **HOPPE-Schnellstift**, verdeckte Befestigung

Beschreibung			Stiftlänge	Schrauben	verzinkt			P.E.	Krt.
					Art.-Nr.				
Befestigungs-Set für Kombi-Schutz-Wechsel-Garnituren (Knopf/Griff)	42-47	10	80	M5	3770465			1	10
	47-52	10	85	M5	3770473			1	10
	62-67	10	100	M5	3770529			1	10
	72-77	10	110	M5	3770545			1	10



Befestigungs-Set M6 (Hebe-Schiebetür-Garnituren, Griff/Griff)

HOPPE-Befestigungs-Set:

- Gewindeschrauben M6 nach **DIN 965-10.9** mit Kreuzschlitz-Senkkopf
- HOPPE-Vollstift, abgerundet
- für HOPPE-Hebe-Schiebetür-Garnituren (Griff/Griff)

Beschreibung			Schrauben	verzinkt			P.E.	Krt.
				Art.-Nr.				
Befestigungs-Set für Hebe-Schiebetür-Garnituren (Griff/Griff)	35-40	10 x 88	M6 x 55	11601036			1	10
	40-45	10 x 93	M6 x 60	11601048			1	10
	45-50	10 x 98	M6 x 65	11601413			1	10
	50-55	10 x 103	M6 x 70	11601055			1	10
	55-60	10 x 108	M6 x 75	11600901			1	10
	60-65	10 x 113	M6 x 80	11600925			1	10
	65-70	10 x 118	M6 x 85	11600949			1	10
	70-75	10 x 123	M6 x 90	11600950			1	10
	75-80	10 x 128	M6 x 95	11600962			1	10
	80-85	10 x 133	M6 x 100	11600974			1	10
	85-90	10 x 138	M6 x 105	11600998			1	10
	90-95	10 x 143	M6 x 110	11601437			1	10
	95-100	10 x 148	M6 x 115	11601000			1	10
	100-105	10 x 153	M6 x 120	11601450			1	10
	105-110	10 x 158	M6 x 125	11601012			1	10



Schrauben-Set M6 (Hebe-Schiebetür-Garnituren, Muschel/Griff)

Eisen-Gewindeschrauben-Set M6:

- nach **DIN 965-10.9** mit Kreuzschlitz-Senkopf
- für HOPPE-Hebe-Schiebetür-Garnituren (Muschel/Griff)

Beschreibung		Menge	Schrauben	verzinkt	P.E.	Krt.
				Art.-Nr.		
Schrauben-Set für Hebe-Schiebetür-Garnituren (Muschel/Griff)	35-40	2	M6 x 45	11601589	1	10
		2	M6 x 50			
	40-45	2	M6 x 50	11601619	1	10
		2	M6 x 55			
	45-50	2	M6 x 55	11601632	1	10
		2	M6 x 60			
	50-55	2	M6 x 60	11601644	1	10
		2	M6 x 65			
	55-60	2	M6 x 65	11601668	1	10
		2	M6 x 70			
	60-65	2	M6 x 70	11601681	1	10
		2	M6 x 75			
	65-70	2	M6 x 75	11601693	1	10
		2	M6 x 80			
	70-75	2	M6 x 80	11602028	1	10
		2	M6 x 85			
75-80	2	M6 x 85	11602035	1	10	
	2	M6 x 90				
80-85	2	M6 x 90	11602041	1	10	
	2	M6 x 95				
85-90	2	M6 x 95	11602053	1	10	
	2	M6 x 100				
90-95	2	M6 x 100	11602077	1	10	
	2	M6 x 105				
95-100	2	M6 x 105	11602089	1	10	
	2	M6 x 110				
100-105	2	M6 x 110	11602090	1	10	
	2	M6 x 115				
105-110	2	M6 x 115	11602107	1	10	
	2	M6 x 120				



Blindsteckmutter M5

Eisen-Blindsteckmutter M5:

- für die Befestigung der (E)44er-, (E/K/M)55er-HOPPE-Schmalrosetten (außer Klebe- und Schieberosetten) an Aluminium-Profilüren

Beschreibung	Ø	Schrauben	verzinkt	P.E.	Krt.
			Art.-Nr.		
Blindsteckmutter, Stück	10	M5 x 20	1930277	10	50

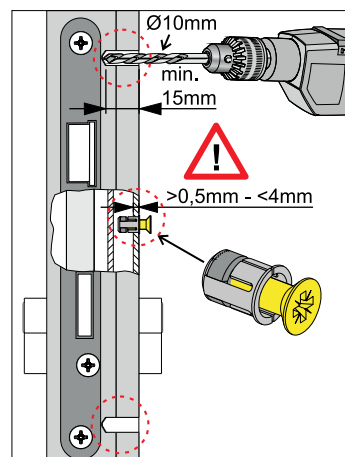



Blindsteckmutter M6

Eisen-Blindsteckmutter M6:

- für die Befestigung von HOPPE-Schmalschild-Türgriff-Halbgarnituren an Aluminium-Profilüren

Beschreibung	Ø	Schrauben	verzinkt			P.E.	Krt.
			Art.-Nr.				
Blindsteckmutter, Stück	10	M6 x 20	1955221			10	50

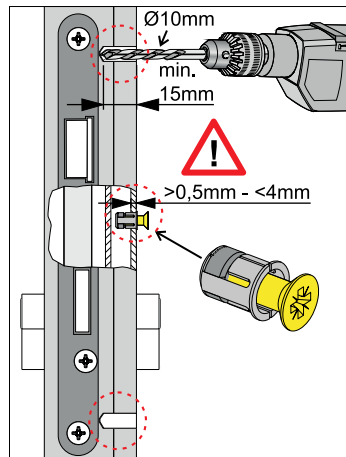

Spreiznocken M5

Eisen-Spreiznocken M5:

- für die Befestigung der (E)44er-, (E/K/M)55er-HOPPE-Schmalrosetten (außer Klebe- und Schieberosetten) an Kunststoff-Profilüren

Beschreibung	Ø	Schrauben	verzinkt			P.E.	Krt.
			Art.-Nr.				
Spreiznocken, Stück	10	M5 x 20	1955239			10	50

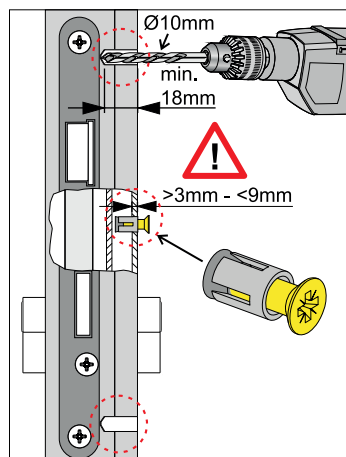



Spreiznocken M6

Eisen-Spreiznocken M6:

- für die Befestigung von HOPPE-Schmalschild-Türgriff-Halbgarnituren an Kunststoff-Profiltüren

Beschreibung	Ø		Schrauben	verzinkt Art.-Nr.				P.E.	Krt.
Spreiznocken, Stück	10		M6 x 20	1930285				10	50

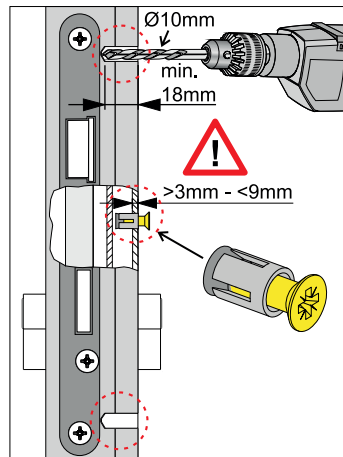

Dübel

HOPPE-Kunststoff-Dübel:

- für die Befestigung der (E)44er-, (E/K/M)55er-HOPPE-Schmalrosetten (außer Feuerschutz-, Klebe- und Schieberosetten) und HOPPE-Schmalschild-Türgriff-Halbgarnituren an Aluminium-, Holz- und Kunststoff-Profiltüren; nicht geeignet für Aluminium-Einkammer-Profile

Beschreibung	Ø		Länge	Natur Art.-Nr.				P.E.	Krt.
Dübel, Stück	10		20	10807449				10	50

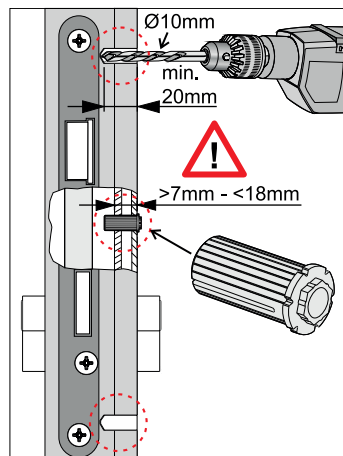



Nocken-Aufsteckring

HOPPE-Kunststoff-Nocken-Aufsteckring:

- für HOPPE-Fenstergriff-Rosetten zur Vergrößerung des Nocken-Durchmessers

Beschreibung	Ø	schwarz				P.E.	Krt.
		Art.-Nr.					
Nocken-Aufsteckring, Stück	10/12	524655				50	50

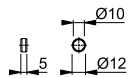

Distanzplatte (für U26)

HOPPE-Kunststoff-Distanzplatte:

- für die Sockelerhöhung um 4 mm von HOPPE-Fenstergriffen mit der Rosette U26

Beschreibung	F7501		F9003		P.E.	Krt.
	Art.-Nr.		Art.-Nr.			
Distanzplatte für U26, Stück	1885226		767274		1	10

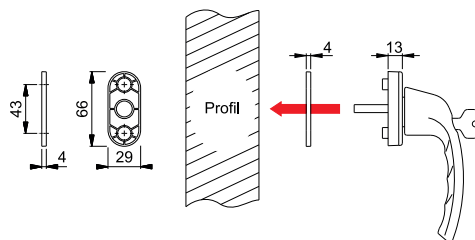

F7501 = für F1
F9003 = für F9016





Wand-Präsentation

Seite 930



Dreieck-Säule

Seite 930



Beschlag-Säulen-Displays

Seite 930



Muster-Tafeln

Seite 931



Muster-Klötze

Seite 933



Muster-Koffer

Seite 934



Muster-Tafeln mit Sonderformat

Seite 935



Lose Muster

Seite 935







Wand-Präsentation

HOPPE-Wand-Präsentation:

- Rahmen: Metall, 1 Basis-Element zur Aufnahme der Muster-Tafeln
- Muster-Tafeln: Polarkiefer-Dekor, mit Beschlägen, Schloss-Mechanismus bei Türgriff-Garnituren
- Informations-Elemente: im Kopfteil

Beschreibung	Präsentat.- Einheiten	Maße	Art.-Nr.				P.E.	Krt.
Wand-Präsentation, Stück	9 (1 x 9)	B28 x H120 cm	2723712				1	1

Dreieck-Säule

HOPPE-Dreieck-Säule:

- Bodenplatte mit dreieitigem Sockel
- Rahmen: 3 Basis-Elemente aus Metall zur Aufnahme der Muster-Tafeln
- Muster-Tafeln: Polarkiefer-Dekor, mit Beschlägen, Schloss-Mechanismus bei Türgriff-Garnituren
- Informations-Elemente: im Kopfteil
- Dispenser: für Broschüren in DIN-lang

Beschreibung	Präsentat.- Einheiten	Maße	Art.-Nr.				P.E.	Krt.
Dreieck-Säule, Stück	27 (3 x 9)	B64 x H198 cm	2653435				1	1



Beschlag-Säulen-Display

HOPPE-Beschlag-Säulen-Display:

- Bodenplatte mit schräger Regal-Säule, 4 Fächer in unterschiedlichen Größen
- Muster-Tafel: Polarkiefer-Dekor, mit Beschlag, Schloss-Mechanismus bei Türgriff-Garnituren
- ohne Waren-Bestückung

Beschreibung	Maße	Art.-Nr.				P.E.	Krt.
Beschlag-Säulen- Display, Stück	B45 x T50 x H178 cm	2160981				1	1



Beschlag-Säulen-Display



HOPPE-Beschlag-Säulen-Display:

- Regal: in Nussbaum-Dekor, 6 gleichgroße Fächer für Verpackungen
- Muster-Tafeln: 5 Stück, in Nussbaum-Dekor, mit Beschlägen, Schloss-Mechanismus bei Türgriff-Garnituren
- ohne Waren-Bestückung

Beschreibung	Präsentat.- Einheiten	Maße	Art.-Nr.				P.E.	Krt.
Beschlag-Säulen- Display, Stück	5	B61 x T18 x H161 cm	3525785				1	1

Muster-Tafeln M1-M6 (Polarkiefer)



HOPPE-Muster-Tafel:

- Muster-Tafel: Polarkiefer-Dekor, mit Beschlag, Schloss-Mechanismus bei Türgriff-Garnituren
- Beschriftung: Etiketten mit Serienname, Modell-Bezeichnung, Produktlinie, Spezial- und Produktattributen
- Aufhängung: einzigartiges System mit Kunststoff-Nocken zum einfachen und schnellen Ein- und Aushängen in die Rahmen der Präsentations-Systeme

Beschreibung	Präsentat.- Einheiten	Maße	Art.-Nr.				P.E.	Krt.
Muster-Tafel M1, Stück	1	B24 x H8,5 cm	11592072				1	1
Muster-Tafel M2, Stück	2	B24 x H18,5 cm	11592199				1	1
Muster-Tafel M3, Stück	3	B24 x H28,5 cm	11592369				1	1
Muster-Tafel M4, Stück	4	B24 x H38,5 cm	11592370				1	1
Muster-Tafel M5, Stück	5	B24 x H48,5 cm	11592497				1	1
Muster-Tafel M6, Stück	6	B24 x H58,5 cm	11592989				1	1

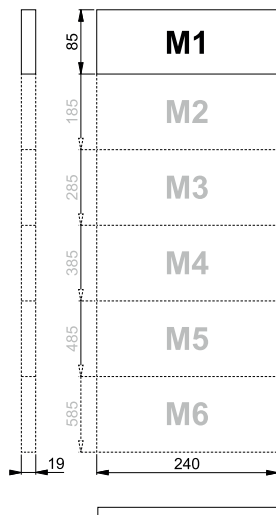



Muster-Tafeln M1-M6

HOPPE-Muster-Tafel:

- Muster-Tafel: Nussbaum-Dekor, mit Beschlag, Schloss-Mechanismus bei Türgriff-Garnituren, abgeschrägte Flächen oben und unten
- Beschriftung: Serienname auf der oberen schrägen Fläche der Vorderseite, Modell-Bezeichnung auf der Rückseite
- Aufhängung: einzigartiges System mit Kunststoff-Nocken zum einfachen und schnellen Ein- und Aushängen in die Rahmen der Präsentations-Systeme

Beschreibung	Präsentat.-Einheiten	Maße	Art.-Nr.				P.E.	Krt.
Muster-Tafel M1, Stück	1	B24 x H8,5 cm	2723801				1	1
Muster-Tafel M2, Stück	2	B24 x H18,5 cm	2723798				1	1
Muster-Tafel M3, Stück	3	B24 x H28,5 cm	2723780				1	1
Muster-Tafel M4, Stück	4	B24 x H38,5 cm	2723771				1	1
Muster-Tafel M5, Stück	5	B24 x H48,5 cm	2723763				1	1
Muster-Tafel M6, Stück	6	B24 x H58,5 cm	2723755				1	1

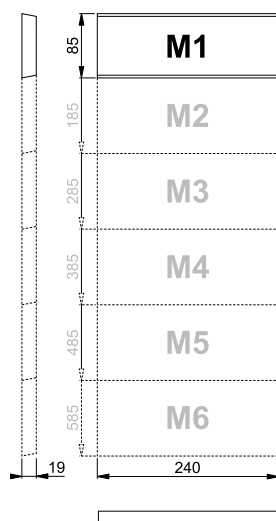

Muster-Tafel

HOPPE-Muster-Tafel:

- rechteckige, schräge Muster-Tafel mit Fuß, Polarkiefer-Dekor, mit Beschlag, Schloss-Mechanismus bei Türgriff-Garnituren

Beschreibung	Maße	Art.-Nr.				P.E.	Krt.
Muster-Tafel, Stück	B19 x H28 cm	2079074				1	1

Objekt-Muster-Tafel

HOPPE-Objekt-Muster-Tafel:

- rechteckige Muster-Tafel mit Aufsteller, Polarkiefer-Dekor, Schloss-Mechanismus bei Türgriff-Garnituren
- flexible Bestückung

Beschreibung	Maße	Art.-Nr.				P.E.	Krt.
Objekt-Muster-Tafel, Stück	B29 x H42 cm	1775668				1	1



Fenstergriff-Muster-Tafel

HOPPE-Fenstergriff-Muster-Tafel:

- rechteckige Muster-Tafel mit Aufsteller und Tragegriff, 10 Fenstergriffe

Beschreibung	Maße	Art.-Nr.	P.E.	Krt.
Fenstergriff-Muster-Tafel, Stück	B83 x H48 cm	1775650	1	1



PLEXIGLAS®-Muster-Tafel

HOPPE-PLEXIGLAS®-Muster-Tafel:

- rechteckige Muster-Tafel mit Beschlag, Rückholfeder-Mechanismus bei Türgriff-Garnituren

Beschreibung	Maße	Art.-Nr.	P.E.	Krt.
PLEXIGLAS®-Muster-Tafel, Stück	B19 x H28 cm	2119241	1	1



Secustik®-Muster mit VarioFit®

HOPPE-**Secustik®**-Muster mit **VarioFit®**:

- rechteckige PLEXIGLAS®-Muster-Tafel mit Fuß, **Secustik®**-Fenstergriff mit **VarioFit®**

Beschreibung	Maße	Art.-Nr.	P.E.	Krt.
Fenstergriff-Muster, Stück	B12 x H22,5 cm	3775899	1	1



Fenstergriff-Muster

HOPPE-Fenstergriff-Muster:

- Fensterprofil aus Kunststoff mit Fuß, Fenstergriff

Beschreibung	Maße	Art.-Nr.	P.E.	Krt.
Fenstergriff-Muster, Stück	B8 x H31 cm	1775844	1	1



Fenstergriff-Muster

HOPPE-Fenstergriff-Muster:

- Fensterprofil aus Holz mit Fuß, Fenstergriff

Beschreibung	Maße	Art.-Nr.	P.E.	Krt.
Fenstergriff-Muster, Stück	B8 x H31 cm	1775879	1	1



Schiebetür-Set-Muster-Klotz

HOPPE-Schiebetür-Set-Muster-Klotz:

- rechteckiger Türausschnitt (Stumpftür) in Polarkiefer mit Fuss, Schiebetür-Set und Schloss

Beschreibung	Maße	Art.-Nr.	P.E.	Krt.
Schiebetür-Set-Muster-Klotz, Stück	B20 x H30 cm	646098	1	1



Muster-Klotz

HOPPE-Muster-Klotz:

- Türausschnitt (Stumpftür) in halber Sechseck-Form mit Fuß, Türausschnitt in Polarkiefer, Türgriff-Garnitur und Schloss

Beschreibung	Maße	Art.-Nr.	P.E.	Krt.
Muster-Klotz, Stück	B21 x H32 cm	2107400	1	1



SecuSan®-Muster-Klotz

HOPPE-SecuSan®-Muster-Klotz:

- Türausschnitt (Stumpftür) in halber Sechseck-Form mit Fuß, Türausschnitt in Weiß, SecuSan®-Türgriff-Garnitur und Schloss

Beschreibung	Maße	Art.-Nr.	P.E.	Krt.
SecuSan®-Muster-Klotz, Stück	B21 x H32 cm	3729382	1	1



SchnellstiftPlus-Muster-Koffer

HOPPE-SchnellstiftPlus-Muster-Koffer:

- Koffer: Metall/Kunststoff, Schaumstoff-Einlagen zur Aufnahme der Muster
- Muster: Musterklötze aus Holz mit Schlössern, diverse Türgriff-Stifteile mit HOPPE-Vollstift und -Lochteile mit HOPPE-Schnellstift-Technik; runde, quadratische und rechteckige Griffrossetten (selbstklebend oder mit Stütznocken) und Schlüsselrossetten (selbstklebend); Montage-/Demontage-Material, Reinigungs-/Entfettungstücher

Beschreibung	Maße	Art.-Nr.	P.E.	Krt.
SchnellstiftPlus-Muster-Koffer, Stück	B52 x T43 x H21 cm	3420140	1	1



Muster-Koffer

HOPPE-Muster-Koffer:

- Koffer: Kunststoff, Schaumstoff-Einlagen zur Aufnahme der Muster
- Muster-Tafeln: Polarkiefer-Dekor, mit Beschlägen, Schloss-Mechanismus bei Türgriff-Garnituren

Beschreibung	Maße	Art.-Nr.	P.E.	Krt.
Muster-Koffer, Stück	B53,5 x T43,5 x H13 cm	2760249	1	1



Fenstergriff-Muster-Koffer

HOPPE-Fenstergriff-Muster-Koffer:

- Koffer: Metall/Kunststoff, Schaumstoff-Einlagen zur Aufnahme der Muster
- Muster: 3 Leisten aus Holz, 1 Fuß aus Holz für die Leisten, 10 Fenstergriffe

Beschreibung	Maße	Art.-Nr.	P.E.	Krt.
Fenstergriff-Muster-Koffer, Stück	B44,5 x T34 x H15,5 cm	2530321	1	1



Muster-Tafeln mit Sonderformat

Muster-Tafeln mit Sonderformat:

- in individuellen Wunschgrößen

Beschreibung	Maße	Art.-Nr.	P.E.	Krt.
Muster-Tafeln mit Sonderformat, Stück	Bitte angeben!	1775730	1	1

* Kosten-Beteiligung nach Absprache.



Kunden-Muster-Tafeln

Kunden-Muster-Tafeln:

- Muster-Tafeln, die uns von Ihnen zur Bestückung zugesendet werden

Beschreibung	Maße	Art.-Nr.	P.E.	Krt.
Kunden-Muster-Tafeln, Stück	Bitte angeben!	1775713	1	1

* Kosten-Beteiligung nach Absprache.



Lose Muster

HOPPE-Muster, lose:

- Einzelteile, als Stück, Paar oder Garnitur

Beschreibung	Art.-Nr.	P.E.	Krt.
Lose Muster, Stück	1779731	1	1

* Kosten-Beteiligung nach Absprache.







Lieferhinweise

Seite 939

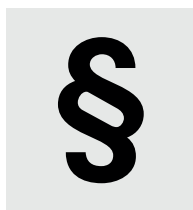

Allgemeine Verkaufsbedingungen

Seite 940

1. Produktinforma
2. Fehlgebrauch
3. Produktleistung
4. Produktwartung
5. Informations- u
6. Anwendung für

Produkthaftung

Seite 948



Garantie-Erklärungen

Seite 951



Nutzungs-Bedingungen

Seite 954

Produktlinien Seriename
duravert®
Acapulco
Athinai
Bergen
Genova

Produkt-übersicht

Seite 956

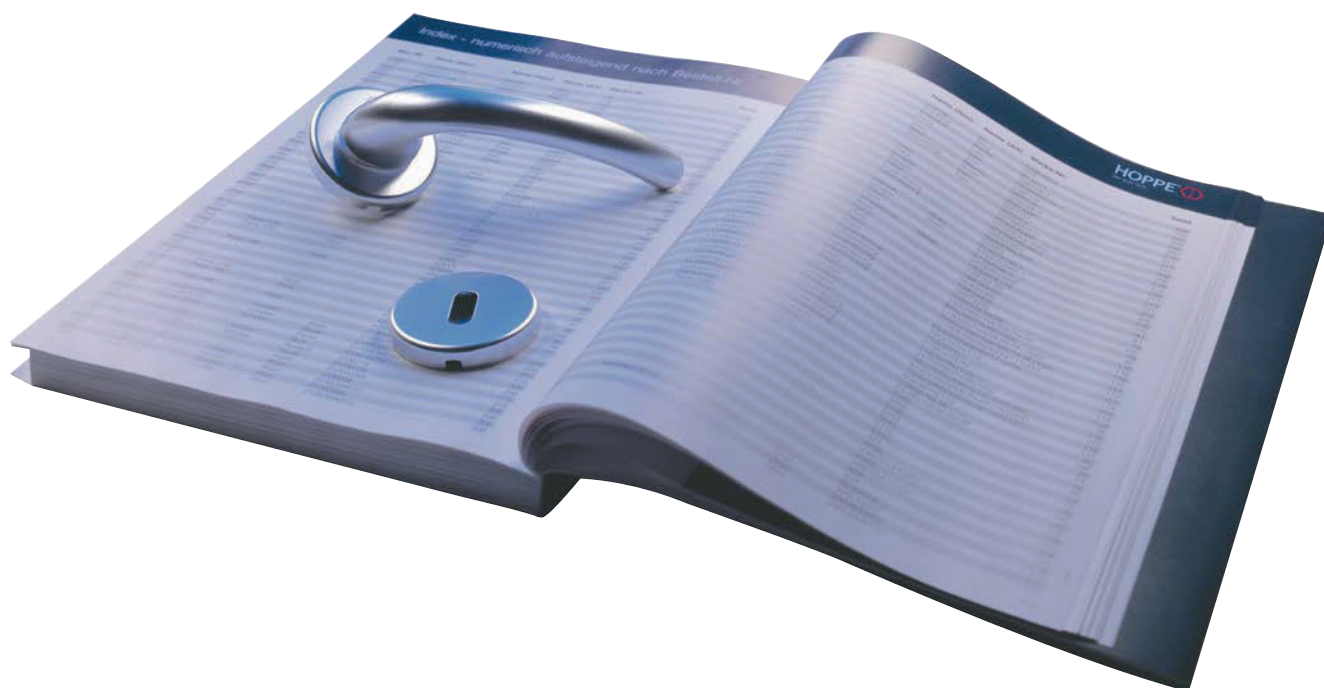

Bestellmengen ...

... sind auf die angegebenen Packeinheiten (P.E.) und Kartons auszurichten! Artikel der Produktlinie duranorm® können nur in kompletten Packeinheiten abgegeben werden.

F1	F2		P.E.	Krt.
Art.-Nr./€	Art.-Nr./€		1	10
1234567 123,45	1234567 123,45			
1234567 123,45	1234567 123,45		1	10

Mindestbestellwert ...

... beträgt pro Auftrag **200,00 €** (netto). Bei Aufträgen unter **200,00 €** (netto) wird ein Mindermengenzuschlag von **25,00 €** (netto) erhoben.



mind. **200,00 €** (netto)

Bruttopreise ...

... sind in € angegeben und gelten zuzüglich MwSt. als Preisempfehlung für den Endgebraucher. Die Ausgabe 2022 ersetzt alle vorhergehenden Preislisten und Einkaufsinformationen.

F1	F2		P.E.	Krt.
Art.-Nr./€	Art.-Nr./€		1	10
1234567 123,45	1234567 123,45			
1234567 123,45	1234567 123,45		1	10

Passende Schrauben ...

... werden zu fast allen HOPPE-Markenbeschlägen standardmäßig mitgeliefert.



Aufträge ...

... werden unter Zugrundelegung der „Allgemeinen Verkaufsbedingungen“ (siehe S. 940) notiert.

Produkthaftung ...

... von Beschlagsystemen für Türen und Fenster. Bitte beachten Sie die Ausführungen zu diesem Thema (siehe S. 948).

Garantie-Erklärungen ...

... zu den Themen Resista® und Funktions-Garantie. Bitte beachten Sie die Ausführungen zu diesen Themen (siehe S. 951).

(Stand 11/2018)



Resista®

Allgemeine Verkaufsbedingungen

§ 1 Allgemeines – Geltungsbereich

- 1.** Unsere Verkaufsbedingungen gelten ausschließlich; entgegenstehende oder von unseren Verkaufsbedingungen abweichende Bedingungen des Bestellers erkennen wir nicht an, es sei denn, wir hätten ausdrücklich schriftlich ihrer Geltung zugestimmt. Unsere Verkaufsbedingungen gelten auch dann, wenn wir in Kenntnis entgegenstehender oder von unseren Verkaufsbedingungen abweichender Bedingungen des Bestellers die Lieferung an den Besteller vorbehaltlos ausführen.
- 2.** Alle Vereinbarungen, die zwischen uns und dem Besteller zwecks Ausführungen dieses Vertrages getroffen werden, sind in diesem Vertrag schriftlich niederzulegen.
- 3.** Unsere Verkaufsbedingungen gelten nur gegenüber Unternehmen im Sinne des § 14 BGB.
- 4.** Unsere Verkaufsbedingungen gelten auch für alle künftigen Geschäfte mit dem Besteller, auch wenn bei künftigen Geschäften nicht besonders auf die Geltung der Allgemeinen Verkaufsbedingungen hingewiesen wurde.

§ 2 Angebot – Angebotsunterlagen

- 1.** Unsere Angebote sind in jeder Hinsicht für uns freibleibend.
- 2.** Ist die Bestellung als Angebot gem. § 145 BGB zu qualifizieren, so können wir dieses innerhalb von 4 Wochen annehmen.
- 3.** An Abbildungen, Zeichnungen, Kalkulationen und sonstigen Unterlagen behalten wir uns Eigentums- und Urheberrechte vor; sie dürfen Dritten nicht zugänglich gemacht werden. Dies gilt insbesondere für solche schriftlichen Unterlagen, die als „vertraulich“ bezeichnet sind. Vor ihrer Weitergabe an Dritte bedarf der Besteller unserer ausdrücklichen schriftlichen Zustimmung. Mit den Lieferungen der Bild- und Zeichnungsdaten erhält der Besteller die Nutzungs-Bedingungen (siehe S. 954) der HOPPE Holding AG, CH-7537 Müstair – in seiner jeweils geltenden Fassung ausgehändigt. Der Besteller ist mit der Geltung dieser Nutzungs-Bedingungen einverstanden.

§ 3 Bestätigungen

- 1.** Die uns erteilten Aufträge sind erst dann für uns bindend, wenn sie von uns schriftlich oder in elektronischer Form bestätigt sind.
- 2.** Eine Anfechtung unsererseits wegen Irrtums gilt auch dann noch als rechtzeitig, wenn sie nicht unverzüglich, aber in angemessener Frist seit Entdeckung des Anfechtungsgrundes erfolgt.

§ 4 Preise

- 1.** Sofern sich aus der Auftragsbestätigung nichts anderes ergibt, gelten unsere Preise „ab Werk“, ausschließlich transportbedingte Verpackung; diese wird gesondert in Rechnung gestellt.

2. Wir behalten uns das Recht vor, unsere Preise entsprechend zu erhöhen, wenn nach Abschluss des Vertrages Kostenerhöhungen, insbesondere aufgrund von Tarifaabschlüssen oder Materialpreissteigerungen, eintreten. Diese werden wir dem Besteller auf Verlangen nachweisen.

3. Die gesetzliche Mehrwertsteuer ist nicht in unseren Preisen eingeschlossen; sie wird in gesetzlicher Höhe am Tag der Rechnungsstellung in der Rechnung gesondert ausgewiesen.

§ 5 Versand

1. Wird die Ware auf Wunsch des Abnehmers diesem zugeschickt, so geht spätestens mit Verlassen des Werkes/Lagers die Gefahr des zufälligen Unterganges und der zufälligen Verschlechterung der Ware auf den Abnehmer über. Ist die Ware versandbereit und verzögert sich die Versendung oder Abnahme aus Gründen, die der Abnehmer zu vertreten hat, so geht die Gefahr mit dem Zugang der Anzeige der Versandbereitschaft auf den Abnehmer über.

2. Die Versandkosten trägt der Abnehmer. Verpackung wird zum Selbstkostenpreis berechnet und nicht zurückgenommen.

§ 6 Bezahlung

1. Rechnungen werden auf den Tag der Anlieferung oder des Versandes ausgestellt. Die in der Rechnung ausgewiesene Forderung ist sofort fällig und zahlbar innerhalb von 30 Tagen netto ohne Abzug. Maßgeblich für den Beginn dieser Frist ist das auf der Rechnung ausgewiesene Datum. Bei Zahlung innerhalb von 10 Tagen ab Rechnungszugang gewähren wir 3 % Skonto vom Nettorechnungsbetrag, soweit nichts anderes vereinbart. Ein Skontoabzug von neuen Rechnungen ist unzulässig, soweit ältere Rechnungen noch unbeglichen sind.

2. Mit nicht rechtskräftig festgestellten oder von uns nicht anerkannten Gegenansprüchen kann der Abnehmer weder aufrechnen noch wegen dieser Ansprüche ein Zurückbehaltungsrecht geltend machen. Außerdem ist er zur Ausübung eines Zurückbehaltungsrechtes nur insoweit befugt, als sein Gegenanspruch auf dem gleichen Vertragsverhältnis beruht.

3. Bei Überschreitung des Zahlungszieles von 30 Tagen ab Rechnungsdatum sind vom Tage der Überschreitung an Zinsen von acht Prozentpunkten über dem jeweiligen Basiszins nach § 247 BGB zu zahlen. Für ausgebrachte Mahnungen werden je Mahnung 3,00 Euro in Rechnung gestellt.

Wechsel werden nur erfüllungshalber ohne Gewähr für Protest sowie nur nach Vereinbarung und unter der Voraussetzung ihrer Diskontierbarkeit angenommen. Diskontspesen werden vom Tag der Fälligkeit des Rechnungsbetrages an berechnet. Alle unsere Forderungen – einschließlich derjenigen, für die wir Wechsel in Zahlung genommen haben – werden sofort fällig, wenn die Zahlungsbedingungen nicht eingehalten oder uns nach dem jeweiligen Vertragsabschluss genaue Anhaltspunkte bekannt werden, die die Kreditwürdigkeit des Käufers mindern. Ferner sind wir in einem solchen Fall berechtigt, unsere noch ausstehenden Leistungen so lange zu verweigern, bis die Gegenleistung bewirkt oder Sicherheit für sie geleistet ist. Wir können außerdem die Weiterveräußerung der unter Eigentumsvorbehalt gelieferten Waren untersagen und deren Rückgabe verlangen.

§ 7 Lieferzeit, Höhere Gewalt, Arbeitskampfmaßnahmen

1. Verabredete oder mitgeteilte Liefertermine werden möglichst eingehalten, sind aber unverbindlich.

2. Wenn wir als Zulieferer an der Erfüllung unserer Verpflichtungen durch Eintritt von unvorhersehbaren Umständen (Höhere Gewalt) gehindert werden, die wir trotz der nach den Umständen des Falles zumutbaren Sorgfalt nicht abwenden konnten (z. B. Betriebsstörung oder Verzögerung in der Anlieferung wesentlicher Roh- und Werkstoffe), so verlängert sich, wenn die Lieferung oder Leistung nicht unmöglich wird, die Lieferfrist in angemessenem Umfang. Wird durch die vorgenannten Umstände die Lieferung oder Leistung unmöglich, so werden wir von der Lieferungsverpflichtung frei. Eine angemessene Verlängerung der Lieferfrist gilt auch im Falle des rechtmäßigen Streiks und der rechtmäßigen Aussperrung. Handelt es sich um einen rechtswidrigen Streik mit der Folge einer Betriebsstörung, so gilt das Vorstehende hinsichtlich der Verzögerung, wenn bzw. soweit der rechtswidrige Streik nicht durch umgehend einzuleitende rechtliche Maßnahmen unsererseits abgewendet werden konnte.

Verlängert sich in den vorgenannten Fällen die Lieferzeit oder werden wir wegen der Unmöglichkeit der Leistung von der Lieferverpflichtung befreit, so entfallen etwaige hieraus hergeleitete Schadensersatzansprüche des Bestellers. Treten die oben genannten Umstände beim Besteller ein, so gilt das gleiche für seine Abnahmepflicht.

Die Rechte aus § 326 Abs. 4 und 5 BGB bleiben jeweils unberührt. Auf die Bestimmungen in diesem Absatz kann sich die Vertragspartei nicht berufen, die ein Übernahme-, Vorsorge- oder Abwendungsverschulden trifft, das für die Leistungsstörung ursächlich ist.

3. Hindernisse der in voranstehendem Absatz genannten Art hat die betroffene Vertragspartei dem Vertragspartner unverzüglich mitzuteilen. Unterlässt sie dies, treten die sie begünstigenden Rechtsfolgen nicht ein.

§ 8 Mängelrüge, Haftung insbesondere Mängelhaftung und Retourelieferungen

1. Unsere Mängelhaftung setzt voraus, dass der Besteller seinen nach den Regeln des Handelskaufes geschuldeten Untersuchungs- und Rügepflichten ordnungsgemäß nachgekommen ist. Die Feststellung von Mängeln muss der Besteller unverzüglich, bei nicht erkennbaren Mängeln unverzüglich nach Erkennbarkeit schriftlich mitteilen. Der Besteller wird bei Waren, die in eine andere Sache eingebaut oder an eine andere Sache angebracht werden sollen, vor dem Einbau oder der Anbringung eine erneute Untersuchung auf erkennbare Mängel vornehmen, es sei denn diese Untersuchung ist dem Besteller nicht zumutbar. Unterbleibt die Mängelanzeige gilt die Ware insoweit als genehmigt.

2. Im Falle berechtigter Mängelrügen steht uns zunächst ein Nacherfüllungsrecht zu, wobei wir nach eigener Wahl die Beseitigung des Mangels oder die Nachlieferung vornehmen können. Ansprüche des Bestellers wegen der zum Zweck der Nacherfüllung erforderlichen Aufwendungen, insbesondere Transport-, Wege-, Arbeits- und Materialkosten, sind ausgeschlossen, soweit die Aufwendungen sich erhöhen, weil der Gegenstand der Lieferung nachträglich an einen anderen Ort als die Niederlassung des Bestellers verbracht worden ist, es sei denn, die Verbringung entspricht dem bestimmungsgemäßen Gebrauch.

3. Hat der Besteller die mangelhafte Ware gemäß ihrer Art und ihrem Verwendungszweck selbst oder durch einen beauftragten Dritten in eine andere Sache eingebaut oder an eine andere Sache angebracht, kann der Besteller Ersatz für die erforderlichen Aufwendungen für das Entfernen der mangelhaften und den Einbau oder das Anbringen der nachgebesserten oder gelieferten mangelfreien Ware („Aus- und Einbaukosten“) nur nach Maßgabe der folgenden Bestimmungen verlangen:

- a) Erforderlich sind nur solche Aufwendungen, die unmittelbar den Ausbau bzw. die Demontage der mangelhaften Waren und den Einbau bzw. das Anbringen identischer Waren betreffen, auf Grundlage marktüblicher Konditionen entstanden sind und uns vom Besteller durch Vorlage aussagekräftiger schriftlicher Belege nachgewiesen werden.
- b) Über die erforderlichen Aus- und Einbaukosten hinausgehende Forderungen des Bestellers, insbesondere Kosten für mangelbedingte Folgeschäden, wie z. B. entgangener Gewinn, Betriebsausfallkosten oder Mehrkosten für Ersatzbeschaffungen sind keine Aus- und Einbaukosten und daher nicht im Rahmen der Nacherfüllung gem. § 439 Abs. 3 BGB erstattungsfähig.
- c) Kein Aufwendungsersatz kann für solche Ein- und Ausbaukosten verlangt werden, die dadurch entstanden sind, dass der Besteller bereits während des Einbaus die Mangelhaftigkeit der Waren oder ernsthafte Anzeichen eines Mangels an den Waren erkannt hat und trotzdem mit dem weiteren Einbau der Waren nicht abgewartet hat. Unser Aufwendungsersatz beschränkt sich in diesem Fall auf die Aufwendungen für den Aus- und Wiedereinbau der Sachen in dem Stadium, in dem der Besteller den Mangel entdeckt hat.
- d) Eine Aufrechnung des Bestellers mit etwaigen Aufwendungsersatzansprüchen für Aus- und Einbaukosten ohne unsere Einwilligung ist ausgeschlossen. § 6.2 bleibt unberührt.
- e) Ein Vorschussrecht des Bestellers für Aus- und Einbaukosten besteht nicht.

4. Soweit die vom Besteller für die Nacherfüllung geltend gemachten Aufwendungen im Einzelfall, insbesondere im Verhältnis zum Kaufpreis der Ware in mangelfreiem Zustand und unter Berücksichtigung der Bedeutung der Vertragswidrigkeit, unverhältnismäßig sind, behalten wir uns das Recht vor, den Aufwendungsersatz zu verweigern. Eine Unverhältnismäßigkeit liegt jedenfalls regelmäßig dann vor, soweit die geltend gemachten Aufwendungen, insbesondere für Aus- und Einbaukosten einen Wert in Höhe von 150 % des (Netto-)Kaufpreises der Ware in mangelfreiem Zustand oder 200 % des mangelbedingten Minderwertes der Ware übersteigen.

5. Rückgriffsansprüche des Bestellers gegen uns gestützt auf § 445a BGB sind ausgeschlossen, sofern die Ware im weiteren Vertriebsweg nicht an einen Verbraucher verkauft worden ist. Die Vorschrift des § 478 Abs. 2 BGB bleibt unberührt.

6. Vor der Geltendmachung weiterer Rechte hat der Besteller schriftlich eine angemessene Fristsetzung mit Ablehnungsandrohung zu setzen. Dies gilt nicht, wenn wir zuvor die Nacherfüllung ausdrücklich abgelehnt haben. Ist die zu liefernde Sache nur der Gattung nach bestimmt, scheidet verschuldensunabhängige Schadenersatzansprüche jeglicher Art aus. Im Übrigen bestehen uns gegenüber Schadenersatzansprüche nur, wenn uns hinsichtlich des Schadeneintrittes grobe Fahrlässigkeit oder Vorsatz nachzuweisen ist; § 444 BGB bleibt unberührt.

Diese Beschränkung gilt nicht für Schäden aus der Verletzung des Lebens, des Körpers oder der Gesundheit, die auf einer fahrlässigen Pflichtverletzung unsererseits oder einer vorsätzlichen oder fahrlässigen Pflichtverlet-

zung eines gesetzlichen Vertreters oder eines Erfüllungsgehilfen beruhen. Sie gilt ebenfalls nicht für sonstige Schädigungen, die auf einer grob fahrlässigen Pflichtverletzung unsererseits oder auf einer vorsätzlichen oder grob fahrlässigen Pflichtverletzung eines gesetzlichen Vertreters oder eines Erfüllungsgehilfen beruhen.

7. Die Geltendmachung von Ansprüchen wegen einer Beschaffenheits- oder Haltbarkeitsgarantie setzt voraus, dass unsererseits eine solche Garantie ausdrücklich und schriftlich erteilt worden ist. Der Besteller hat bei der Geltendmachung von Garantieansprüchen uns unverzüglich aus der beanstandeten Lieferung geeignete Lieferteile zwecks Überprüfung zur Verfügung zu stellen.

8. Mängelansprüche verjähren in zwei Jahren nach Ablieferung; die längere Verjährungsfrist des § 438 Abs. 1 Nr. 2 BGB bleibt unberührt. Die Verjährung wird durch schriftliche Erklärung des Bestellers, der Mängelansprüche geltend macht, gehemmt bis zu dem Zeitpunkt, in dem unsererseits deren Erfüllung schriftlich abgelehnt wird, wobei jeweils der Zugang der schriftlichen Erklärungen beim anderen Vertragsteil maßgeblich ist.

9. Im Falle der Ersatzpflicht wegen einer von uns zu vertretenen Verletzung vertraglicher Pflichten ist der Ersatzanspruch auf die Deckungssumme unserer Produkthaftpflicht-Versicherung beschränkt. Diese Beschränkung gilt nicht für Schäden aus der Verletzung des Lebens, des Körpers oder der Gesundheit, die auf einer fahrlässigen Pflichtverletzung unsererseits oder einer vorsätzlichen oder fahrlässigen Pflichtverletzung eines gesetzlichen Vertreters oder eines Erfüllungsgehilfen beruhen. Sie gilt ebenfalls nicht für sonstige Schädigungen, die auf einer grob fahrlässigen Pflichtverletzung unsererseits oder auf einer vorsätzlichen oder grob fahrlässigen Pflichtverletzung eines gesetzlichen Vertreters oder eines Erfüllungsgehilfen beruhen.

10. Soweit unsere Haftung ausgeschlossen oder beschränkt ist, gilt dies auch für die persönliche Haftung unserer Mitarbeiter und sonstiger Erfüllungsgehilfen.

11. Retourlieferungen des Bestellers bedürfen unserer vorherigen schriftlichen Zustimmung. Erfolgt die Rücklieferung an uns wegen eines berechtigten Rücktritts, z. B. aufgrund Mangelhaftigkeit der gelieferten Ware, so besteht ein Anspruch auf Erteilung der Zustimmung, wenn der Besteller ein besonderes Interesse an der Rücknahme der Ware durch uns besitzt.

§ 9 Lieferungen

1. Bestellmengen werden in Verpackungseinheiten ausgeliefert. Mehr- oder Minderlieferungen bei kundenspezifischen Produkten bis zu 10 % sind fertigungsbedingt möglich und gelten daher als vereinbart.

2. Teillieferungen, für die Rechnungen erteilt werden, gelten als gesonderter Vertrag.

§ 10 Eigentumsvorbehaltssicherung

1. Die Ware bleibt bis zur vollen Bezahlung sämtlicher Forderungen aus der Geschäftsverbindung, einschließlich Nebenforderungen, Schadenersatzansprüchen und Einlösungen von Schecks und Wechseln, in unserem Eigentum. Der Eigentumsvorbehalt bleibt auch dann bestehen, wenn einzelne

Forderungen durch uns in eine laufende Rechnung aufgenommen werden und der Saldo gezogen und anerkannt wird.

2. Die Verarbeitung oder Umbildung der Kaufsache durch den Besteller wird stets für uns vorgenommen, ohne dass wir hieraus verpflichtet werden. Wird die Kaufsache mit anderen, uns nicht gehörenden Gegenständen verarbeitet, so erwerben wir das Miteigentum an der neuen Sache im Verhältnis des Wertes der Kaufsache zu den anderen verarbeiteten Gegenständen zur Zeit der Verarbeitung. Für die durch die Verarbeitung entstehende Sache gilt im Übrigen das gleiche wie für die unter Vorbehalt gelieferte Kaufsache.

3. Der Besteller ist zur Weiterveräußerung, zur Weiterverarbeitung oder zum Einbau der Vorbehaltsware nur unter Berücksichtigung der nachfolgenden Bestimmungen und nur mit der Maßgabe berechtigt, dass die Forderungen gemäß nachfolgender Nummer 5 auch tatsächlich auf uns übergehen.

4. Die Befugnisse des Bestellers, im ordnungsgemäßen Geschäftsverkehr Vorbehaltsware zu veräußern, zu verarbeiten oder einzubauen, enden mit dem Widerruf unsererseits in Folge einer nachhaltigen Verschlechterung der Vermögenslage des Bestellers, spätestens jedoch mit seiner Zahlungseinstellung oder mit der Beantragung bzw. Eröffnung des Insolvenzverfahrens über sein Vermögen.

5. Der Besteller tritt hiermit die Forderungen mit allen Nebenrechten aus dem Weiterverkauf der Vorbehaltsware – einschließlich etwaiger Saldoforderungen – an uns ab. Wurde die Ware verarbeitet, vermischt oder vermengt und hat der Verkäufer hieran in Höhe seiner Fakturenwerte Miteigentum erlangt, steht ihm die Kaufpreisforderung anteilig zum Wert seiner Rechte an der Ware zu.

Wird Vorbehaltsware vom Besteller in ein Grundstück/Gebäude eingebaut, so tritt der Käufer schon jetzt die hieraus entstandene Forderung auf Vergütung oder aus dem Weiterverkauf des Grundstückes/Gebäudes in Höhe der Fakturenwerte der Vorbehaltsware mit allen Nebenrechten einschließlich eines solchen auf Einräumung einer Sicherungshypothek mit dem Rang vor dem Rest ab.

Hat der Besteller die Forderung im Rahmen des echten Factorings verkauft, wird unsere Forderung sofort fällig, und der Besteller tritt die an ihre Stelle tretende Forderung gegen den Factor an uns ab und leistet seinen Verkaufserlös unverzüglich an uns weiter. Die voranstehenden Abtretungen werden von uns angenommen.

6. Der Besteller ist ermächtigt, solange er seinen Zahlungsverpflichtungen nachkommt, die abgetretenen Forderungen einzuziehen. Die Einzugsermächtigung erlischt bei Widerruf, spätestens aber bei Zahlungsverzug des Bestellers oder bei wesentlicher Verschlechterung der Vermögensverhältnisse des Bestellers. In diesem Fall sind wir hiermit vom Besteller bevollmächtigt, die Abnehmer von der Abtretung zu unterrichten und die Forderungen selbst einzuziehen.

Der Besteller ist verpflichtet, uns auf Verlangen eine genaue Aufstellung der dem Besteller zustehenden Forderungen mit Namen und Anschrift der Abnehmer, Höhe der einzelnen Forderungen, Rechnungsdatum usw. auszuhändigen und uns alle für die Geltendmachung der abgetretenen Forderungen notwendigen Auskünfte zu erteilen und die Überprüfung dieser Auskünfte zu gestatten.

7. Übersteigt der Wert der für uns bestehenden Sicherheiten unsere sämtlichen Forderungen um mehr als 20 %, so sind wir auf Verlangen des Be-

stellers oder eines durch die Übersicherung des Bestellers beeinträchtigten Dritten insoweit zur Freigabe von Sicherheiten nach seiner Wahl verpflichtet.

8. Verpfändung oder Sicherungsübereignung der Vorbehaltsware bzw. der abgetretenen Forderungen sind unzulässig. Von Pfändungen oder sonstigen Eingriffen Dritter sind wir unter Angabe des Pfandgläubigers oder des sonstigen Dritten sofort zu benachrichtigen, damit wir ggf. Klage gemäß § 771 ZPO erheben können. Soweit der Pfandgläubiger oder sonstige Dritte nicht in der Lage ist, uns die gerichtlichen und außergerichtlichen Kosten einer Klage gemäß § 771 ZPO zu erstatten, haftet der Besteller für den uns entstandenen Ausfall.

9. In einer Rücknahme des Liefergegenstandes aufgrund des Eigentumsvorbehaltes liegt nur dann unsererseits ein Rücktritt vom Vertrag vor, wenn wir dies ausdrücklich schriftlich erklären. Aus der zurückgenommenen Vorbehaltsware können wir uns durch freihändigen Verkauf befriedigen.

10. Der Besteller verwahrt die Vorbehaltsware für uns unentgeltlich. Er hat sie gegen die üblichen Gefahren wie z. B. Feuer, Diebstahl und Wasser im gebräuchlichen Umfang zu versichern. Der Besteller tritt hiermit seine Entschädigungsansprüche, die ihm aus Schäden der oben genannten Art gegen Versicherungsgesellschaften oder sonstige Ersatzverpflichtete zustehen, an uns in Höhe des Fakturenwertes der Ware ab. Wir nehmen diese Abtretung an.

11. Sämtliche Forderungen sowie Rechte aus dem Eigentumsvorbehalt an allen in diesen Bedingungen festgelegten Sonderformen bleiben bis zur vollständigen Freistellung aus Eventualverbindlichkeiten, die wir im Interesse des Bestellers eingegangen sind, bestehen.

§ 11 Werkzeugkosten

1. Von den Werkzeugkosten werden grundsätzlich nur Anteile, getrennt vom Warenwert berechnet. Durch Vergütung von Kostenanteilen für Werkzeuge erwirbt der Besteller keinen Anspruch auf die Werkzeuge; sie bleiben vielmehr Eigentum und im Besitz des Herstellers. Der Hersteller verpflichtet sich, die Werkzeuge 1 Jahr nach der letzten Lieferung für den Besteller aufzubewahren. Wird vor Ablauf dieser Frist vom Besteller mitgeteilt, dass innerhalb eines weiteren Jahres Bestellungen aufgegeben werden, verlängert sich die Aufbewahrungsfrist um ein weiteres Jahr. Nach dieser Zeit und ausbleibenden Nachbestellungen kann der Hersteller frei über die Werkzeuge verfügen.

2. Anfallende Werkzeugkosten für nicht zum Tragen kommende Aufträge: Für Aufträge, die im Entwicklungsstadium (durch Schwierigkeit der Formgebung oder der Umformung) oder in der Anlaufzeit zur Annullierung kommen, behalten wir uns die Abrechnung der entstandenen Kosten vor. Dabei werden für die Freigabe der Muster die anfallenden Kosten für den Erstwerkzeugsatz, bei der Annullierung nach Musterfreigabe je nach Höhe des vorgesehenen Monatsbedarfs die angefallenen Kosten für den ganzen Umfang der Serienwerkzeuge, Sondereinrichtungen und Lehren in Rechnung gestellt.

3. Die angearbeiteten, in Rechnung gestellten Werkzeuge bleiben vier Wochen zur Einsichtnahme stehen und werden nach Ablauf dieser Frist verschrottet. Fertiggestellte Stadienpläne und Konstruktionszeichnungen der Werkzeuge unterliegen zum Schutz der angewandten Verfahren nicht der Vorweispflicht.

§ 12 Abnahmefrist

1. Hat der Käufer die bestellte Ware innerhalb einer bestimmten Frist abzurufen oder abzunehmen, so steht es uns frei, nach Ablauf dieser Frist ohne Weiteres vom Vertrag zurückzutreten oder Rechnung zu erteilen.

§ 13 Erfüllungsort, Gerichtsstand, anwendbares Recht, Wirksamkeit

1. Erfüllungsort und Gerichtsstand sind für alle sich aus dem Vertragsverhältnis ergebenden Streitigkeiten einschließlich etwaiger Scheck-, Wechsel- und Urkundenprozesse der Sitz des Auftragnehmers, wenn der Besteller Kaufmann im Sinne des HGB ist oder im Inland keinen allgemeinen Gerichtsstand hat.

2. Auf das Vertragsverhältnis findet deutsches Recht Anwendung. UN-Kaufrecht ist ausgeschlossen.

3. Durch die etwaige Unwirksamkeit einer oder mehrerer Bestimmungen wird die Wirksamkeit der übrigen Bestimmungen nicht berührt.

(Stand 08/2018)

Produkthaftung bei Beschlagsystemen für Türen und Fenster (z. B. Türgriff-Garnituren und Fenstergriffe)

1. Produktinformation und bestimmungsgemäße Verwendung
2. Fehlgebrauch (unsachgemäße oder bestimmungswidrige Handhabung)
3. Produktleistung
4. Produktwartung
5. Informations- und Instruktionspflicht
6. Anwendung für artverwandte Beschläge

Aufgrund des Produkthaftungsgesetzes sollte der Hersteller von Produkten diese leistungsbezogen definieren (Instruktions- und Hinweispflichten). Daher gibt HOPPE zur Beachtung nachfolgende Informationen über HOPPE-Beschlagsysteme.

1. Produktinformation und bestimmungsgemäße Verwendung

HOPPE-Beschlagsysteme sind Bedienungshandhaben, mit deren Hilfe Öffnungs- und Schließbewegungen und/oder Sperrvorgänge an Türen, Fenstertüren und Fensterelementen im Hochbau/Wohnungsbau vorgenommen werden können.

Ihr Einsatz erfolgt normalerweise zusammen mit ergänzenden Beschlagteilen, wie Schlössern, Zylindern oder Dreh/Kipp-Beschlägen.

Zwingende Rechtsvorschriften müssen beachtet werden, z. B. bei Feuer- schutzabschlüssen und deren Fluchtrichtung, wenn es sich hierbei um Garnituren mit feststehender Handhabe (Knopf, Griff) handelt.

Mitgelieferte Befestigungsmittel sind unbedingt zu verwenden und entsprechend der Montagevorschrift zu montieren. Dies gilt für Befestigungsmittel

- a) von HOPPE
- b) für alle Befestigungsmittel bzw. deren Vorschriften des zum Produkt gehörenden Beschlages (Fenstergriffe: Schrauben vom Dreh/Kipp-Beschlaghersteller)

Produkte, die in aggressiver, korrosionsfördernder Umgebung eingesetzt werden, sind Sonderbeschläge; ihr Einsatz (ihre Verwendung) sollte nur nach vorheriger Rücksprache mit HOPPE erfolgen.

2. Fehlgebrauch (unsachgemäße oder bestimmungswidrige Handhabung)

Ein Fehlgebrauch – also die nicht bestimmungsgemäße Produktnutzung – von Beschlagsystemen für Türen und Fenster liegt insbesondere dann vor, wenn

- die Bedienung mit Hilfswerkzeugen erfolgt (z. B. Zangen oder Aufsatzrohrstücken),
- die Einbringung von Zusatzlasten (Halte- und Abstützkräften) vorliegt (z. B. das Unterstellen eines Gegenstandes unter einen Türgriff um eine Blockierung der Tür zu erreichen),
- über die normale Handkraft hinausgehende Kräfte auf den Griff einwirken (z. B. der Versuch, ein Blockieren des Dreh/Kipp-Beschlages mit erhöhtem Kraftaufwand zu beseitigen oder die Verwendung von Türgriffen als Halteelement, z. B. bei Kindern),
- die Einbringung von Fremd- und/oder nicht bestimmungsgemäßen Gegenständen erfolgt (z. B. Stifte von Fremdherstellern oder die Kombination von Fremd-Produktteilen mit HOPPE-Produktteilen),
- Ein- bzw. Angriffe erfolgen, welche die Funktion beeinflussen (z. B. Ein- oder Ausbruchsversuche mit Hilfswerkzeugen bei abschließbaren Fenstergriffen),
- mit scharfkantigen Gegenständen die Oberfläche beschädigt wird,

- durch das Einbringen von fremden und/oder nicht bestimmungsgemäßen Gegenständen in das Beschlagsystem oder in das Schließblech der einwandfreie Gebrauch verhindert wird,
- ein Ein- oder Angriff an das Beschlagsystem oder Schließblech vorgenommen wird, welcher eine Veränderung des Aufbaus, der Wirkungsweise oder der Funktion zur Folge hat.

3. Produktleistung

Maßgeblich (richtungsweisend) sind bei Beschlagsystemen für Türen die DIN-Normen 18255, 18257 sowie 18273 und bei Beschlagsystemen für Fenster die RAL-GZ 607/9.

Der Inhalt der Normen ist sinngemäß auch auf andere Beschläge anzuwenden.

Bei Fenstergriffen sind dies die RAL-Bestimmungen sowie die Bestimmungen von einschlägigen Instituten (z. B. Institut für Fenstertechnik, Rosenheim).

Über diese Unterlagen hinausgehende Anforderungen sind mit HOPPE zu vereinbaren.

Die Dauer der Gebrauchstauglichkeit eines Produktes ist insbesondere abhängig von der

- Bedienungshäufigkeit,
- Bedienungsweise,
- Umgebung und der Pflege.

Der Ersatz eines Beschlagsystemes ist erforderlich, wenn trotz Wartung und Pflege die Funktion nicht mehr gewährleistet ist bzw. die Oberfläche Verletzungsgefahr erzeugt.

4. Produktwartung

Auf den sachgerechten Funktionssitz der Beschlagsysteme und der Befestigungsmittel ist zu achten!

Alle beweglichen Teile sind mindestens jährlich zu warten.

Dies trifft insbesondere bei Türgriff-Stiftverbindungen sowie bei Schließzylindern für abschließbare Fenstergriffe zu. Bei den Schließzylindern ist darauf zu achten, dass nicht verharzende Öle (sinnvoll: Graphit) verwendet werden. Beschlagsysteme sind je nach Beanspruchung mit von HOPPE empfohlenen Pflegemitteln zu behandeln.

Grundsätzlich dürfen sie nicht mit starken Säuren und Alkalien behandelt werden. Es ist in jedem Fall die Verschmutzung mit Mörtel und ähnlichen Materialien zu vermeiden. Es sollten nur solche Reinigungsmittel verwendet werden, die keine korrosionfördernden Bestandteile enthalten.

5. Informations- und Instruktionspflicht

Für Informationen stehen dem Handel, den Planern/Architekten, den beratenden Institutionen, den Verarbeitern, den Bauherren und den Benutzern folgende Unterlagen zur Verfügung:

- Kataloge und Prospekte,
- Ausschreibungstexte,
- Einkaufsinformationen,
- Angebotsunterlagen,
- DIN-Normen: 18255, 18257, 18273 sowie deren mitgeltende Normen (Beuth-Verlag GmbH, 10785 Berlin), Anleitungen für Montage, Bedienung und Pflege.

Außerdem steht HOPPE bei Bedarf beratend zur Verfügung.

Zur Auswahl von HOPPE-Beschlagsystemen sowie zur Montage, Bedienung und Pflege sind

- Architekten, Planer und beratende Institutionen gehalten, alle erforderlichen Produktinformationen von HOPPE anzufordern und zu beachten;

- Fachhändler gehalten, die Produktinformationen und -hinweise in den Unterlagen zu beachten und insbesondere alle erforderlichen Anleitungen von HOPPE anzufordern und an die Verarbeiter weiterzugeben;
- Verarbeiter gehalten, alle Produktinformationen zu beachten und insbesondere Bedienungs- und Pflegeanleitungen von HOPPE anzufordern und an die Auftraggeber und Benutzer weiterzugeben.

6. Anwendung für artverwandte Beschläge

Die innerhalb der einzelnen Beschlagsysteme möglichen Varianten sowie Zubehör sind hinsichtlich Produktinformation und bestimmungsgemäßer Verwendung, Fehlgebrauch, Produktleistungen, Produktwartung, Informations- und Instruktionspflichten je nach zutreffenden Merkmalen sinngemäß zu behandeln.

(Stand 12/2007)

HOPPE-Funktions-Garantie

I. Allgemeines

Wir übernehmen gegenüber Endgebern für HOPPE-Tür- und -Fensterbeschläge, neben und zusätzlich zu den gesetzlichen Rechten, die sich für den Endgebraucher aus einem Kauf der HOPPE-Tür- und -Fensterbeschläge ergeben, eine Herstellergarantie in dem nachfolgend beschriebenen Umfang.

„Endgebraucher“ im Sinne dieser Herstellergarantie ist jede natürliche oder juristische Person, die Eigentümer des HOPPE-Produktes ist und es nicht in der Absicht erworben hat, es im Rahmen eines Geschäftsbetriebes bei Dritten zu montieren oder weiterzuverkaufen.

„Erst-Endgebraucher“ ist der Endgebraucher, der das HOPPE-Produkt als Erster von HOPPE, einem Händler oder jeder anderen natürlichen oder juristischen Person, die das HOPPE-Produkt im Rahmen ihres Geschäftsbetriebes bei Dritten montiert oder verkauft, erworben hat.

II. Garantie-Schutz

Als Hersteller garantieren wir Endgebern die einwandfreie mechanische Funktionstüchtigkeit von HOPPE-Tür- und -Fensterbeschlägen. Diese Funktions-Garantie bezieht sich auf folgende Merkmale der HOPPE-Tür- und -Fensterbeschläge:

- die Übertragung der Drehbewegung auf das Türschloss oder den Dreh-/Kipp-Beschlag des Fensters
- die Verbindung zwischen Griff und Anschlagkörper;
- bei Fenstergriffen die Funktionen: abschließbar, selbsttätige Verriegelung, SecuForte®, SecuSelect®, Secu100®, Secu200®, SecuDuplex® oder SecuTBT® oder Secustik®;
- bei Türgriffen die Funktionen: Sertos®, Badezimmer-Garnitur oder HCS® mit Verriegelungsfunktion;
- bei Schutz-Garnituren die Funktionen: Schutzfunktion, Zylinder-Abdeckung
- das Rückholfederpaket (soweit werkseitig verbaut);
- die HOPPE-Schnellstift-Verbindung und die HOPPE-SchnellstiftPlus-Verbindung;
- die Übertragungsmechanik in den Fenstergriffen SecuSignal®.

Unsere Funktions-Garantie gilt für HOPPE-Tür- und -Fensterbeschläge weltweit.

Wir gewähren die Funktions-Garantie für einen Zeitraum von 10 Jahren ab dem Kaufdatum des Erst-Endgebrauchers.

Ausdrücklich ausgenommen von dieser Funktions-Garantie sind alle austauschbaren Einzelteile, wie insbesondere Schrauben, Verbindungsstifte, Sprengringe u. dgl., sowie elektronische Bauteile. Darüber hinaus ist die Funktions-Garantie in folgenden Fällen ausgeschlossen:

- nicht bestimmungsgemäße oder unsachgemäße Verwendung;
- fehlerhafte Montage;
- fehlerhafte Bedienung;
- Nichtbeachtung von Einbau- und Pflegeanweisungen;
- eigenmächtig am Produkt vorgenommene Änderungen und Reparaturen;
- chemische und physikalische, bei unsachgemäßem Gebrauch entstandene Einwirkungen auf die Mechanik und/oder auf die Materialoberfläche, z. B. Beschädigungen durch scharfkantige Gegenstände oder unsachgemäße Reinigungsmittel und Reinigungshilfsmittel;



- nicht fachgerecht eingestellte Türen und Fenster und/oder deren Beschlagteile (z. B. Schlösser, Bänder, Scharniere, Dreh-/Kipp-Beschläge, Rahmen u. dgl.), die eine übermäßige Belastung der montierten HOPPE-Tür- und -Fensterbeschläge verursachen;
- Schäden durch höhere Gewalt oder Naturkatastrophen.

III. Garantie-Leistungen

Unsere Garantie-Leistung besteht ausschließlich darin, dass wir im Falle eines innerhalb der Garantie-Zeit aufgetretenen Mangels in der mechanischen Funktionstüchtigkeit nach unserer Wahl die für den Endgebraucher kostenlose Reparatur des Produkts oder eine kostenfreie Ersatzlieferung eines entsprechenden oder gleichartigen und gleichwertigen Beschlages durchführen.

Dem Endgebraucher erwachsene Kosten und Aufwendungen für den Ein- und Ausbau des HOPPE-Produktes oder für die Versendung des Produktes an HOPPE oder den Händler werden von dieser Garantie nicht erfasst.

Die Rechte aus dieser Garantie kann der Endgebraucher durch schriftliche Fehleranzeige innerhalb der Garantie-Zeit gegenüber dem Händler, bei dem der Erst-Endgebraucher das Produkt gekauft hat, oder direkt bei uns, der HOPPE Holding AG, Via Friedrich Hoppe, 7537 Müstair, Schweiz, geltend machen.

Voraussetzung ist überdies, dass der Endgebraucher sowohl das beanstandete Produkt vorlegt wie auch einen Nachweis erbringt, dass der Mangel in der mechanischen Funktionstüchtigkeit innerhalb der Garantie-Zeit aufgetreten ist. Dieser Nachweis kann insbesondere durch Vorlage des Kaufbelegs des Erst-Endgebrauchers geführt werden. Es wird daher empfohlen, den Kaufbeleg mindestens bis zum Ablauf der Garantie-Zeit sorgfältig aufzubewahren.

IV. Gesetzliche Rechte

Dem Endgebraucher stehen neben den Rechten aus dieser Garantie die gesetzlichen Rechte zu. Diese für den Endgebraucher unter Umständen günstigeren Rechte werden durch diese Garantie nicht eingeschränkt.

Die Garantie lässt ebenfalls die Rechte unberührt, die der Erst-Endgebraucher sowie gegebenenfalls der Endgebraucher gegen den Verkäufer hat, bei dem der Erst-Endgebraucher das Produkt erworben hat.

HOPPE Holding AG · Via Friedrich Hoppe · 7537 Müstair · Schweiz

(Stand 11/2018)

Resista® – Die Oberflächen-Garantie von HOPPE

Resista®

I. Garantie-Erklärung

Neben und zuzüglich zu der Mängelhaftung des Verkäufers gewähren wir unter den nachstehenden Voraussetzungen und in dem nachfolgend beschriebenen Umfang eine Haltbarkeitsgarantie. Als Hersteller garantieren wir die einwandfreie Haltbarkeit der Oberflächen von sachgemäß gebrauchten Beschlägen von HOPPE. Diese Oberflächen-Garantie Resista® umfasst alle Mängel, die ohne unsachgemäße Einwirkungen allein auf Fabrikations- oder Materialfehler zurückzuführen sind, insbesondere, wenn die Oberfläche anläuft bzw. unterwandert wird („Fleckenbildung“) oder sich die Schutzschicht ablöst.

II. Garantie-Ausschluss

Ausdrücklich ausgenommen von dieser Oberflächen-Garantie sind alle austauschbaren Einzelteile, wie insbesondere Schrauben, Verbindungsstifte usw. Ferner wird keine Haftung übernommen für Schäden, die entstanden sind durch:

- ungeeignete und unsachgemäße Verwendung,
- fehlerhafte und nachlässige Behandlung,
- Nichtbeachtung von Einbau- und Pflegeanweisungen, Änderungen und Eigenreparaturen,
- chemische und physikalische bei unsachgemäßem Gebrauch entstandene Einwirkungen auf die Materialoberfläche, z. B. Beschädigungen durch scharfkantige Gegenstände.

III. Garantie-Leistungen

Unsere Garantie-Leistung besteht ausschließlich darin, dass wir im Falle eines innerhalb der Garantie-Zeit aufgetretenen Mangels an der Oberfläche von HOPPE-Beschlägen nach unserer Wahl die für den Erst-Endgebraucher kostenlose Reparatur des Produkts oder eine kostenfreie Ersatzlieferung eines entsprechenden oder gleichartigen und gleichwertigen Beschlages durchführen. Dem Garantie-Nehmer erwachsene Kosten, Spesen, Porto und dergleichen werden nicht ersetzt. Der Garantie-Anspruch besteht nur gegen Vorlage des Produkts sowie eines Nachweises, dass der Mangel in der Oberfläche innerhalb der Garantie-Zeit aufgetreten ist. Dieser Nachweis kann insbesondere durch Vorlage des Kaufbeleges geführt werden. Es wird daher empfohlen, den Kaufbeleg mindestens bis zum Ablauf der Garantie-Zeit sorgfältig aufzubewahren.

IV. Garantie-Zeit

Die Garantie-Zeit beträgt 10 Jahre und beginnt mit dem Tag des Kaufes durch den Erst-Endgebraucher. Bei Reklamationen wenden Sie sich bitte unter Vorlage des Produkts und des Kaufbelegs direkt an den Verkäufer oder den Hersteller.

HOPPE Holding AG · Via Friedrich Hoppe · 7537 Müstair · Schweiz

(Stand 11/2018)

Beispiele



Dateiname: E1400-42H-42HKVS-PZ-F69

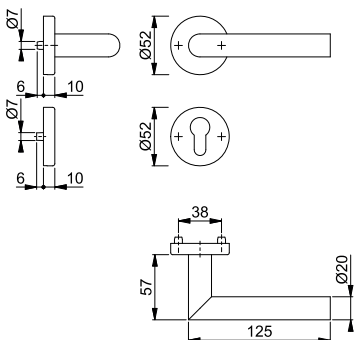

Dateiname: E1400-42H-42HKVS-PZ

Nutzungs-Bedingungen von HOPPE Bild- und Zeichnungsdaten

Die HOPPE Holding AG, CH-7537 Müstair – nachfolgend HOPPE genannt – stellt zwecks partnerschaftlicher Zusammenarbeit bei der Verkaufsförderung der von HOPPE gelieferten Produkte Bild- und Zeichnungsdaten unentgeltlich zur Verfügung. Sowohl die dargestellten Produkte als auch die Bild-/Zeichnungsdaten sind urheberrechtlich geschützt und HOPPE ist daran uneingeschränkt berechtigt. Das gilt ebenso für die Markenrechte von HOPPE, die im Zusammenhang mit den Bild-/Zeichnungsdaten verwendet werden.

HOPPE genehmigt die Nutzung der Bild-/Zeichnungsdaten in Printmedien, z. B. in Katalogen und vergleichbaren Verkaufsunterlagen, die der Nutzer an seine Kundschaft verteilt. Bei einer Nutzung der Bild-/Zeichnungsdaten in Anzeigen und für den Internet-Auftritt des Nutzers ist HOPPE im Vorfeld in Kenntnis zu setzen.

Der Nutzer informiert seine beauftragten Druckereien/Dienstleister, dass die Bild-/Zeichnungsdaten urheberrechtlich geschützt sind. Der Nutzer ist nicht berechtigt, die von HOPPE zur Verfügung gestellten Bild-/Zeichnungsdaten inhaltlich in irgendeiner Art und Weise zu verändern, z. B. mit einschlägigen Bildbearbeitungs-Programmen, doch darf der Nutzer drucktechnisch notwendige Änderungen der Bildgröße veranlassen.

Der Nutzer unternimmt alles Notwendige, um die von HOPPE zur Verfügung gestellten Bild-/Zeichnungsdaten gegen Missbrauch durch Dritte zu schützen und wird deshalb HOPPE von jedem bekannt gewordenen Missbrauch unverzüglich informieren.

Für jede Nutzung der Bilddaten sind HOPPE zwei Belegexemplare zu übergeben. Mit der Verwendung der Bilddaten erkennt der Nutzer die Nutzungs-Bedingungen an. Es gilt Schweizer Recht. Gerichtsstand ist CH-7000 Chur/GR.

Müstair, Januar 2006

Dateiformate

Bild- und Zeichnungsdaten können Sie von HOPPE in folgenden Standardformaten erhalten:

Formatart	Bilder		Zeichnungen		
	Pixel *	Pixel *	Pixel *	Vektor **	
Dateiformat	jpg	tif	jpg	eps	dwg
Komprimierung	10/Standard	LZW	10/Standard	keine	keine
Modus	RGB	CMYK	Graustufen	-	-
Auflösung	300 dpi	300 dpi	750 dpi	unabhängig	unabhängig

Andere Dateiformate müssen angefragt werden.

* Pixeldateien können lediglich um 20-25 % vergrößert werden (ausgehend vom Original).

** Vektordateien können ohne Qualitätsverlust beliebig vergrößert werden.

(Stand 01/2013)

Produktübersicht (alphabetisch nach Serienname)

Produktlinien Serienname	Werks-Nr.	Material	2 Innentür- Garnituren	3 FS-Innentür- Garnituren	4 Schiebetür- Muscheln	5 Bügelgriffe	6 Schutz-/ Schlüssel- rosetten	7 Halb- garnituren	8 Profiltür- Schutz- beschläge	9 Profiltür- Garnituren
duravert®										
Acapulco	M1558	■	S. 20							
Athinaï	M156	■	S. 22			S. 320				
Bergen	M1602	■	S. 24							
Genova	M1535	■	S. 25							
Las Vegas	E1440	■	S. 28					S. 390		S. 432
Melbourne	1672	■	S. 30							
Singapore	M172	■	S. 31							
Serienunabhängige Produkte		■ ■			S. 298	S. 318		S. 390		
duraplus®										
Amsterdam	(E)1400	■ ■	S. 34	S. 208				S. 394	S. 416	S. 436
Antwerpen	E1420	■	S. 50							
Atlanta	(M)1530	■ ■	S. 51							
Austin	1769	■	S. 56	S. 215						
Bern	M158	■	S. 58							
Bonn	(E)150	■ ■	S. 59	S. 217				S. 396		S. 439
Bremen	1505	■	S. 67							
Brest	0739	■								
Caracas	M112SLN	■	S. 68							
Dallas	(E/M)1643/1644	■ ■ ■	S. 69	S. 222				S. 396		
Denver	E1310	■	S. 77							
Hamburg	1700	■	S. 80	S. 231						
Lecce	1405	■	S. 84							
Liège	1540	■						S. 398	S. 417	S. 440
Liverpool	(E/M)1313	■ ■ ■		S. 233				S. 398	S. 419	S. 447
London	113	■	S. 85					S. 400		S. 455
Los Angeles	M1642	■	S. 90							
Luxembourg	199/1500	■	S. 92					S. 400	S. 424	S. 458
Marseille	(E)1138	■ ■	S. 95	S. 234				S. 401		S. 460
Meran	M112	■								
New York	1810	■	S. 108					S. 402		
Paris	(E/K)138	■ ■ ■	S. 111	S. 242				S. 403	S. 426	S. 463
Potsdam	M112PL	■	S. 122							
Rotterdam	(E)1401	■ ■	S. 123	S. 254				S. 405		S. 466
San Francisco	(E)1301	■ ■	S. 130	S. 263				S. 406		S. 467
Stockholm	(E)1140/1141	■ ■	S. 138	S. 270				S. 408		S. 468
Tōkyō	(M)1710	■ ■	S. 149							S. 470
Toulon	0737	■								
Trondheim	E1430/1431	■	S. 154	S. 283				S. 410		
Verona	1510, E1800, M151	■ ■ ■	S. 162					S. 410		
Vitória	(M)1515	■ ■	S. 170							
Weimar	M112SLN	■	S. 173							
Wien	M123	■	S. 174							
Serienunabhängige Produkte		■ ■ ■ ■	S. 175		S. 302	S. 324	S. 364			S. 471
duranorm®										
Alta	E1433	■	S. 188							
Baden	E1388	■	S. 188							
Birmingham	1117	■	S. 189							
Cardiff	E1850	■	S. 189							
Cervina	M191	■	S. 194							
Denver	E1310	■	S. 195							
Dublin	1124	■	S. 195							
Essen	E1555	■	S. 196							
Frankfurt	117	■	S. 196							
Helsingborg	E1730	■	S. 197							
Lima	1962	■								S. 482
Maribor	1766	■	S. 198							
Milos	1617	■	S. 199							
Narvik	E1430	■	S. 200							
Utrecht	E1444	■	S. 201							
Serienunabhängige Produkte		■ ■	S. 201		S. 310					

10 RD-Profiltür- Schutz- beschläge	11 FS-Profiltür- Garnituren	12 Schutz- beschläge	13 FS-Schutz- beschläge	14 Kombi- Schutz- beschläge	15 Fenstergriffe	16 Balkontür- Garnituren	17 PSK-Griffe	18 HS- Garnituren	19 eTür- beschläge	20 eFenster- griffe
					S. 702					
					S. 703					
					S. 704					
		S. 524	S. 606	S. 670	S. 704					
					S. 705					
					S. 705					
	S. 498	S. 528	S. 610	S. 674	S. 708		S. 802	S. 814	S. 832, 848	S. 860
					S. 711	S. 780	S. 802	S. 815		S. 861
		S. 534	S. 616	S. 675	S. 714	S. 781		S. 817		
		S. 536	S. 619	S. 676	S. 717					
		S. 540								
					S. 718	S. 782		S. 818		
		S. 542	S. 621	S. 677	S. 719			S. 819		
		S. 546			S. 722					
		S. 547	S. 629	S. 678	S. 722	S. 783		S. 820		
		S. 549								
					S. 725	S. 784				
	S. 500									
		S. 551			S. 727	S. 785				
				S. 679	S. 731					
		S. 553		S. 680	S. 732	S. 787				
	S. 501	S. 555	S. 632	S. 680	S. 735					
		S. 559								
		S. 560		S. 681	S. 736	S. 788	S. 803			S. 862
S. 488	S. 503	S. 562	S. 637	S. 682	S. 740		S. 805	S. 821		
	S. 508	S. 570	S. 645							
	S. 510	S. 574	S. 650	S. 683	S. 742					
	S. 512	S. 578	S. 655	S. 684	S. 743					
		S. 582		S. 685	S. 744	S. 789		S. 822		S. 863
					S. 746	S. 790	S. 807	S. 823		S. 864
		S. 584	S. 664	S. 685	S. 750					S. 866
		S. 586		S. 686	S. 750					
					S. 752					
	S. 514			S. 687	S. 752	S. 792		S. 824	S. 840	
		S. 594								
		S. 595								
		S. 596								
					S. 774					
		S. 598								
					S. 774					
					S. 774					
		S. 599								
						S. 796				

Aluminium

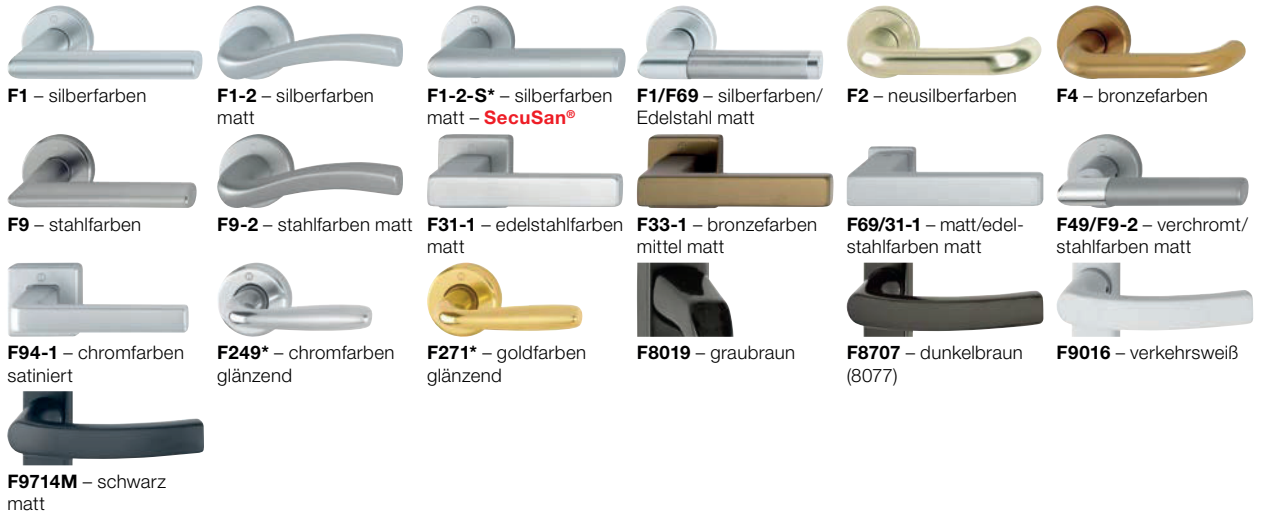

Edelstahl



Kunststoff



Messing



Sortiments-Kennzeichnung

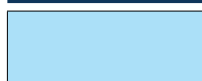

DIY-Sortiment
(SB-Verpackung)

Farbabweichungen sind drucktechnisch bedingt.
* nur für Innenbereich geeignet

HOPPE AG
Am Plausdorfer Tor 13
D-35260 Stadtallendorf
Tel. +49 6428 932-0
Fax +49 6428 932-220
www.hoppe.com
info.de@hoppe.com